

# Catálogo compacto

2021/2022

# Índice

Bornes para carril

Pág. 4



Interruptores para protección de equipos

Pág. 126



Bloques de distribución

Pág. 32



Arrancadores de motor y equipos de conmutación electrónicos

Pág. 130



Conectores y cables

Pág. 38



Acondicionadores de señal, indicadores de procesos y equipos en campo

Pág. 136



Conectores industriales

Pág. 50



Módulos lógicos y de relé

Pág. 154



Sistema de instalación

Pág. 54



Sistema de cableado para sistemas de control

Pág. 190



Protección contra sobretensiones y filtros antiparasitarios

Pág. 58



Impresoras y material de rotulación

Pág. 194



Tecnología de medición de energía y corriente

Pág. 108



Herramienta

Pág. 212

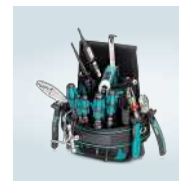

Fuentes de alimentación

Pág. 112



Material de instalación y montaje

Pág. 222



---

HMI y PC industriales

Pág. 230



---

PLC y E/S

Pág. 234



---

Comunicación industrial

Pág. 256



---

Software de automatización

Pág. 276



# Bornes para carril

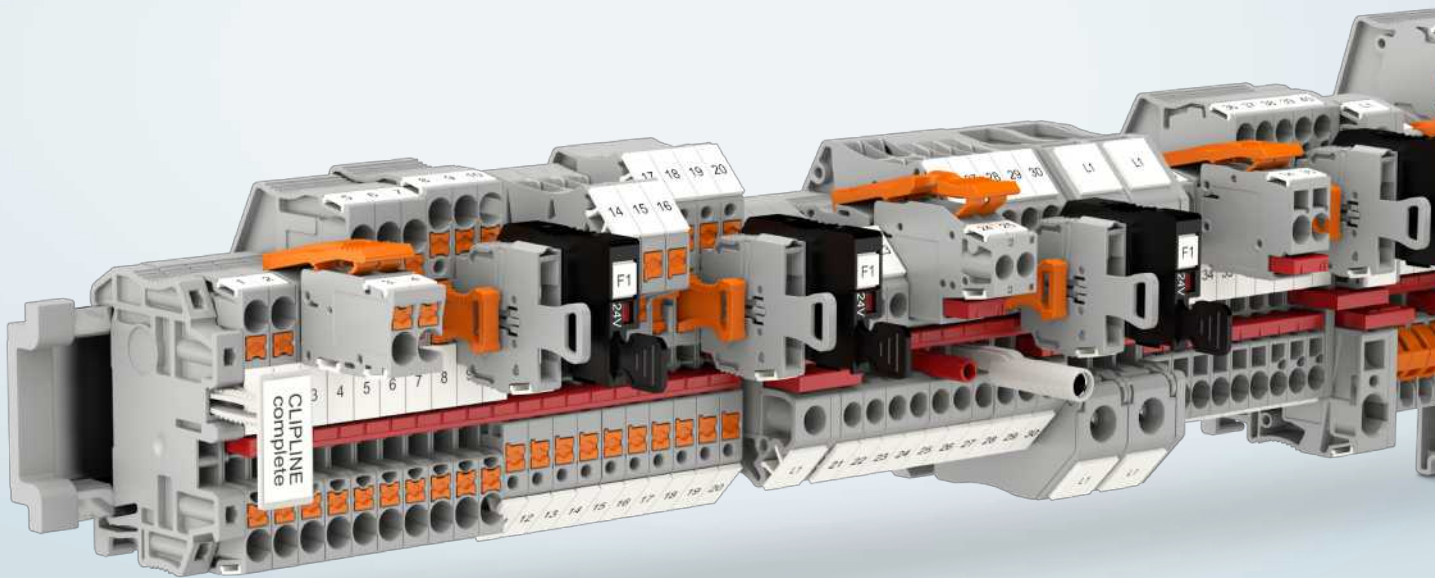



### **Bornas para carril con sistema**

Las bornas para carril de Phoenix Contact le permiten una alta flexibilidad en la estructura del regletero de bornas. Elija entre diferentes tecnologías de conexión y combine las bornas mediante la colocación de puentes con foso puenteado doble. El sistema de bornas para carril destaca por los accesorios de puenteado, rotulación y comprobación.

## **Visión general de los productos**

Bornas de paso y de varios conductores y bornas de varios pisos	<b>6</b>
Bornas seccionables e interrumpibles por cuchilla	<b>23</b>
Bornas para diodos y fusibles	<b>28</b>
Bornas de alta potencia	<b>29</b>

# Bornes para carril

## Bornas de paso y de varios conductores y bornas de varios pisos

### Borne de paso, 0,14 - 1,5 mm<sup>2</sup>, 17,5 A, anchura 3,5 mm

Para indicaciones de instalación acerca del empleo de accesorios para aplicaciones Ex e, ver los datos de artículo en el catálogo online: [phoenixcontact.net/products](http://phoenixcontact.net/products)



#### Datos técnicos comunes

Sección de conexión, 1er piso, rígido / flexible	0,14 mm <sup>2</sup> - 1,5 mm <sup>2</sup> / 0,14 mm <sup>2</sup> - 1,5 mm <sup>2</sup>
Conexión push-in	26 - 14 AWG / 26 - 14 AWG
Anchura	3,5 mm
Longitud	45 mm
Altura NS 35/7,5	32 mm
Número de conexiones	2
Tipo de material aislante / Clase de combustibilidad según UL 94	PA / V0

Tensión nominal U <sub>N</sub>	Tensión asignada UL	Corriente nominal UL	Color	Tipo	Código	Emb.
500 V	600 V	15 A	gris	PT 1,5/S	3208100	50
500 V	600 V	15 A	azul	PT 1,5/S BU	3208126	50
-	-	-	amarillo-verde	PT 1,5/S-PE	3208139	50

Accesorios	Tipo	Código	Emb.
Tapa final, anchura 2,2 mm, gris	D-PT 1,5/S	3208142	50
Puente enchufable, 2-polos, rojo	FBS 2-3,5	3213014	50
Puente enchufable, 3-polos, rojo	FBS 3-3,5	3213027	50
Puente enchufable, 10-polos, rojo	FBS 10-3,5	3213056	50
Placa separadora, anchura 2 mm, gris	ATP-ST 4	3030721	50
Destornillador	SZF 0-0,4X2,5	1204504	10
Marcador de bornes sin rotular, Tipo de montaje: encajar en ranura para índice alta, ranura para etiqueta alta	ZB 3,5:UNBEDRUCKT	0829414	10
Marcador de bornes sin rotular, Tipo de montaje: encajar en ranura para índice plana, ranura para índice plana	ZBF 3,5:UNBEDRUCKT	0829392	10

### Borne interrumpible por cuchilla, 0,14 - 1,5 mm<sup>2</sup>, 17,5 A, anchura 3,5 mm

De igual contorno que el borne interrumpible



#### Datos técnicos comunes

Sección de conexión, 1er piso, rígido / flexible	0,14 mm <sup>2</sup> - 1,5 mm <sup>2</sup> / 0,14 mm <sup>2</sup> - 1,5 mm <sup>2</sup>
Conexión push-in	26 - 14 AWG / 26 - 14 AWG
Tensión nominal U <sub>N</sub>	400 V
Tensión asignada UL	300 V
Corriente nominal UL	10 A
Anchura	3,5 mm
Longitud	58,9 mm
Altura NS 35/7,5	32 mm
Número de conexiones	2
Tipo de material aislante / Clase de combustibilidad según UL 94	PA / V0

Color	Tipo	Código	Emb.
gris	PT 1,5/S-MTD	3210308	50
azul	PT 1,5/S-MTD BU	3210309	50

Accesorios	Tipo	Código	Emb.
Tapa final, anchura 0,8 mm, gris	D-PT 1,5/S-MT-0,8	3210303	50
Tapa final, anchura 0,8 mm, naranja	D-PT 1,5/S-MT-0,8 OG	3210304	50
Puente enchufable, 2-polos, rojo	FBS 2-3,5	3213014	50
Puente enchufable, 3-polos, rojo	FBS 3-3,5	3213027	50
Puente enchufable, 10-polos, rojo	FBS 10-3,5	3213056	50
Placa separadora, anchura 2 mm, gris	ATP-ST-TWIN	3030789	50
Destornillador	SZF 0-0,4X2,5	1204504	10
Marcador de bornes sin rotular, Tipo de montaje: encajar en ranura para índice alta, ranura para etiqueta alta	UCT-TM 3,5	0829484	10
Marcador de bornes sin rotular, Tipo de montaje: encajar en ranura para índice alta, ranura para etiqueta alta	UCT-TM 3,5	0829484	10

Borne de paso, 0,14 - 4 mm<sup>2</sup>, 28 A, anchura 5,2 mm

Para indicaciones de instalación acerca del empleo de accesorios para aplicaciones Ex e, ver los datos de artículo en el catálogo online: [phoenixcontact.net/products](http://phoenixcontact.net/products)

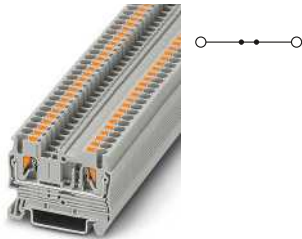

Datos técnicos comunes	
Anchura	5,2 mm
Altura NS 35/7,5	36,5 mm
Número de conexiones	2
Tipo de material aislante / Clase de combustibilidad según UL 94	PA / V0

Sección de conexión, 1er piso, rígido / flexible Conexión push-in	Sección de conexión, Indicación normativa, rígido / flexible	Tensión nominal U <sub>N</sub>	Tensión asignada UL	Corriente nominal UL	Longitud	Color	Tipo	Código	Emb.
0,14 mm <sup>2</sup> - 4 mm <sup>2</sup> / 0,14 mm <sup>2</sup> - 4 mm <sup>2</sup> 26 - 12 AWG / 26 - 14 AWG	0,14 mm <sup>2</sup> - 4 mm <sup>2</sup> / 0,14 mm <sup>2</sup> - 2,5 mm <sup>2</sup> 26 - 12 AWG	800 V	600 V	20 A	48,6 mm	gris	PT 2,5	3209510	50
0,14 mm <sup>2</sup> - 4 mm <sup>2</sup> / 0,14 mm <sup>2</sup> - 4 mm <sup>2</sup> 26 - 12 AWG / 26 - 14 AWG	0,14 mm <sup>2</sup> - 4 mm <sup>2</sup> / 0,14 mm <sup>2</sup> - 2,5 mm <sup>2</sup> 26 - 12 AWG	800 V	600 V	20 A	48,5 mm	azul	PT 2,5 BU	3209523	50
0,14 mm <sup>2</sup> - 4 mm <sup>2</sup> / 0,14 mm <sup>2</sup> - 4 mm <sup>2</sup> 26 - 12 AWG / 26 - 12 AWG	-	-	-	-	48,5 mm	amarillo-verde	PT 2,5-PE	3209536	50

Accesorios	Tipo	Código	Emb.
Tapa final, anchura 2,2 mm, gris	D-ST 2,5	3030417	50
Puente enchufable, 2-polos, rojo	FBS 2-5	3030161	50
Puente enchufable, 3-polos, rojo	FBS 3-5	3030174	50
Puente enchufable, 10-polos, rojo	FBS 10-5	3030213	10
Placa separadora, anchura 2 mm, gris	ATP-ST 4	3030721	50
Destornillador	SZF 1-0,6X3,5	1204517	10
Marcador de bornes sin rotular, Tipo de montaje: encajar en ranura para índice alta, ranura para etiqueta alta	ZB 5 :UNBEDRUCKT	1050004	10
Marcador de bornes sin rotular, Tipo de montaje: encajar en ranura para índice plana, ranura para índice plana	ZBF 5:UNBEDRUCKT	0808642	10

Borne de paso, 0,2 - 6 mm<sup>2</sup>, 36 A, anchura 6,2 mm

Para indicaciones de instalación acerca del empleo de accesorios para aplicaciones Ex e, ver los datos de artículo en el catálogo online: [phoenixcontact.net/products](http://phoenixcontact.net/products)

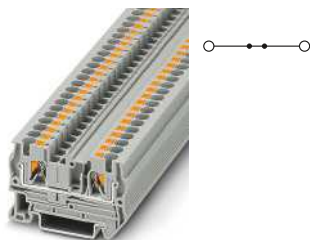

Datos técnicos comunes	
Sección de conexión, 1er piso, rígido / flexible	0,2 mm <sup>2</sup> - 6 mm <sup>2</sup> / 0,2 mm <sup>2</sup> - 6 mm <sup>2</sup>
Conexión push-in	24 - 10 AWG / 24 - 12 AWG
Anchura	6,2 mm
Longitud	56 mm
Altura NS 35/7,5	36,5 mm
Número de conexiones	2
Tipo de material aislante / Clase de combustibilidad según UL 94	PA / V0

Tensión nominal U <sub>N</sub>	Tensión asignada UL	Corriente nominal UL	Color	Tipo	Código	Emb.
800 V	600 V	30 A	gris	PT 4	3211757	50
800 V	600 V	30 A	azul	PT 4 BU	3211760	50
-	-	-	amarillo-verde	PT 4-PE	3211766	50

Accesorios	Tipo	Código	Emb.
Tapa final, anchura 2,2 mm, gris	D-ST 4	3030420	50
Tapa final, anchura 2,2 mm, azul	D-ST 4 BU	3032295	50
Puente enchufable, 2-polos, rojo	FBS 2-6	3030336	50
Puente enchufable, 3-polos, rojo	FBS 3-6	3030242	50
Puente enchufable, 10-polos, rojo	FBS 10-6	3030271	10
Placa separadora, anchura 2 mm, gris	ATP-ST 4	3030721	50
Destornillador	SZF 1-0,6X3,5	1204517	10
Marcador de bornes sin rotular, Tipo de montaje: encajar en ranura para índice alta, ranura para etiqueta alta	ZB 6:UNBEDRUCKT	1051003	10
Marcador de bornes sin rotular, Tipo de montaje: encajar en ranura para índice plana, ranura para índice plana	ZBF 6:UNBEDRUCKT	0808710	10

# Bornes para carril

## Bornas de paso y de varios conductores y bornas de varios pisos

### Borne de paso, 0,5 - 10 mm<sup>2</sup>, 52 A, anchura 8,2 mm

Para indicaciones de instalación acerca del empleo de accesorios para aplicaciones Ex e, ver los datos de artículo en el catálogo online: [phoenixcontact.net/products](http://phoenixcontact.net/products)



#### Datos técnicos comunes

Anchura	8,2 mm
Longitud	57,7 mm
Altura NS 35/7,5	43,5 mm
Número de conexiones	2
Tipo de material aislante / Clase de combustibilidad según UL 94	PA / V0

Sección de conexión, 1er piso, rígido / flexible Conexión push-in	Tensión nominal U <sub>N</sub>	Tensión asignada UL	Corriente nominal UL	Color	Tipo	Código	Emb.
0,5 mm <sup>2</sup> - 10 mm <sup>2</sup> / 0,5 mm <sup>2</sup> - 10 mm <sup>2</sup> 20 - 8 AWG / 20 - 8 AWG	1000 V	600 V	40 A	gris	PT 6	3211813	50
0,5 mm <sup>2</sup> - 10 mm <sup>2</sup> / 0,5 mm <sup>2</sup> - 10 mm <sup>2</sup> 20 - 8 AWG / 20 - 10 AWG	1000 V	600 V	40 A	azul	PT 6 BU	3211819	50
0,5 mm <sup>2</sup> - 10 mm <sup>2</sup> / 0,5 mm <sup>2</sup> - 10 mm <sup>2</sup> 20 - 8 AWG / 20 - 10 AWG	-	-	-	amarillo-verde	PT 6-PE	3211822	50

Accesorios	Tipo	Código	Emb.
Tapa final, anchura 2,2 mm, gris	D-PT 6	3212044	50
Puente enchufable, 2-polos, rojo	FBS 2-8	3030284	10
Puente enchufable, 3-polos, rojo	FBS 3-8	3030297	10
Puente enchufable, 10-polos, rojo	FBS 10-8	3030323	10
Placa separadora, anchura 2 mm, gris	ATP-ST 6	3024481	50
Destornillador	SZF 2-0,8X4,0	1204520	10
Marcador de bornes sin rotular, Tipo de montaje: encajar en ranura para índice alta, ranura para etiqueta alta	ZB 8:UNBEDRUCKT	1052002	10
Marcador de bornes sin rotular, Tipo de montaje: encajar en ranura para índice plana, ranura para índice plana	ZBF 8:UNBEDRUCKT	0808781	10
Puente enchufable, 3-polos, rojo	FBS 3-8	3030297	10

### Borne de paso, 0,08 - 1,5 mm<sup>2</sup>, 17,5 A, anchura 4,2 mm

Para indicaciones de instalación acerca del empleo de accesorios para aplicaciones Ex e, ver los datos de artículo en el catálogo online: [phoenixcontact.net/products](http://phoenixcontact.net/products)

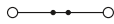

#### Datos técnicos comunes

Sección de conexión, 1er piso, rígido / flexible	0,08 mm <sup>2</sup> - 1,5 mm <sup>2</sup> / 0,08 mm <sup>2</sup> - 1,5 mm <sup>2</sup>
Conexión por resorte	28 - 16 AWG / 28 - 16 AWG
Anchura	4,2 mm
Longitud	48,5 mm
Altura NS 35/7,5	36,5 mm
Número de conexiones	2
Tipo de material aislante / Clase de combustibilidad según UL 94	PA / V0

Tensión nominal U <sub>N</sub>	Tensión asignada UL	Corriente nominal UL	Color	Tipo	Código	Emb.
500 V	300 V	15 A	gris	ST 1,5	3031076	50
500 V	300 V	15 A	azul	ST 1,5 BU	3031089	50
-	-	-	amarillo-verde	ST 1,5-PE	3031513	50

Accesorios	Tipo	Código	Emb.
Tapa final, anchura 2,2 mm, gris	D-ST 2,5	3030417	50
Puente enchufable, 2-polos, rojo	FBS 2-4	3030116	50
Puente enchufable, 3-polos, rojo	FBS 3-4	3030129	50
Puente enchufable, 10-polos, rojo	FBS 10-4	3030158	10
Placa separadora, anchura 2 mm, gris	ATP-ST 4	3030721	50
Destornillador	SZF 0-0,4X2,5	1204504	10
Marcador de bornes sin rotular, Tipo de montaje: encajar en ranura para índice alta, ranura para etiqueta alta	ZB 4:UNBEDRUCKT	0805001	10
Marcador de bornes sin rotular, Tipo de montaje: encajar en ranura para índice plana, ranura para índice plana	ZBF 4:UNBEDRUCKT	0808587	10

**Borne de paso, 0,08 - 4 mm<sup>2</sup>, 31 A, anchura 5,2 mm**

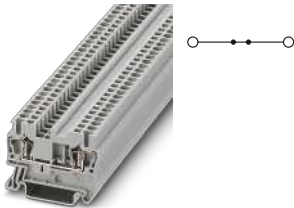
 Para indicaciones de instalación acerca del empleo de accesorios para aplicaciones Ex e, ver los datos de artículo en el catálogo online: [phoenixcontact.net/products](http://phoenixcontact.net/products)

**Datos técnicos comunes**

Sección de conexión, 1er piso, rígido / flexible	0,08 mm <sup>2</sup> - 4 mm <sup>2</sup> / 0,08 mm <sup>2</sup> - 2,5 mm <sup>2</sup>
Conexión por resorte	28 - 12 AWG / 28 - 14 AWG
Anchura	5,2 mm
Longitud	48,5 mm
Altura NS 35/7,5	36,5 mm
Número de conexiones	2
Tipo de material aislante / Clase de combustibilidad según UL 94	PA / V0

Tensión nominal U <sub>N</sub>	Tensión asignada UL	Corriente nominal UL	Color	Tipo	Código	Emb.
800 V	600 V	20 A	gris	ST 2,5	3031212	50
800 V	600 V	20 A	azul	ST 2,5 BU	3031225	50
-	-	-	amarillo-verde	ST 2,5-PE	3031238	50

Accesorios	Tipo	Código	Emb.
Tapa final, anchura 2,2 mm, gris	D-ST 2,5	3030417	50
Puente enchufable, 2-polos, rojo	FBSR 2-5	3033702	50
Puente enchufable, 10-polos, rojo	FBSR 10-5	3033710	10
Placa separadora, anchura 2 mm, gris	ATP-ST 4	3030721	50
Destornillador	SZF 1-0,6X3,5	1204517	10
Marcador de bornes sin rotular, Tipo de montaje: encajar en ranura para índice plana, ranura para índice plana	ZBF 5:UNBEDRUCKT	0808642	10
Marcador de bornes sin rotular, Tipo de montaje: encajar en ranura para índice alta, ranura para etiqueta alta	ZB 5 :UNBEDRUCKT	1050004	10

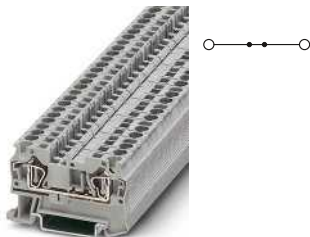
**Borne de paso, 0,08 - 6 mm<sup>2</sup>, 40 A, anchura 6,2 mm**

 Para indicaciones de instalación acerca del empleo de accesorios para aplicaciones Ex e, ver los datos de artículo en el catálogo online: [phoenixcontact.net/products](http://phoenixcontact.net/products)

**Datos técnicos comunes**

Sección de conexión, 1er piso, rígido / flexible	0,08 mm <sup>2</sup> - 6 mm <sup>2</sup> / 0,08 mm <sup>2</sup> - 4 mm <sup>2</sup>
Conexión por resorte	28 - 10 AWG / 28 - 12 AWG
Anchura	6,2 mm
Longitud	56 mm
Altura NS 35/7,5	36,5 mm
Número de conexiones	2
Tipo de material aislante / Clase de combustibilidad según UL 94	PA / V0

Tensión nominal U <sub>N</sub>	Tensión asignada UL	Corriente nominal UL	Color	Tipo	Código	Emb.
800 V	600 V	30 A	gris	ST 4	3031364	50
800 V	600 V	30 A	azul	ST 4 BU	3031377	50
-	-	-	amarillo-verde	ST 4-PE	3031380	50

Accesorios	Tipo	Código	Emb.
Tapa final, anchura 2,2 mm, gris	D-ST 4	3030420	50
Puente enchufable, 2-polos, rojo	FBSR 2-6	3033715	50
Puente enchufable, 10-polos, rojo	FBSR 10-6	3033716	10
Placa separadora, anchura 2 mm, gris	ATP-ST 4	3030721	50
Destornillador	SZF 1-0,6X3,5	1204517	10
Marcador de bornes sin rotular, Tipo de montaje: encajar en ranura para índice plana, ranura para índice plana	ZBF 6:UNBEDRUCKT	0808710	10
Marcador de bornes sin rotular, Tipo de montaje: encajar en ranura para índice alta, ranura para etiqueta alta	ZB 6:UNBEDRUCKT	1051003	10

# Bornes para carril

## Bornas de paso y de varios conductores y bornas de varios pisos

### Borne de paso, 0,2 - 10 mm<sup>2</sup>, 52 A, anchura 8,2 mm

Para indicaciones de instalación acerca del empleo de accesorios para aplicaciones Ex e, ver los datos de artículo en el catálogo online: [phoenixcontact.net/products](http://phoenixcontact.net/products)



#### Datos técnicos comunes

Sección de conexión, 1er piso, rígido / flexible	0,2 mm <sup>2</sup> - 10 mm <sup>2</sup> / 0,2 mm <sup>2</sup> - 6 mm <sup>2</sup>
Conexión por resorte	24 - 8 AWG / 24 - 10 AWG
Anchura	8,2 mm
Longitud	69,5 mm
Altura NS 35/7,5	43,5 mm
Número de conexiones	2
Tipo de material aislante / Clase de combustibilidad según UL 94	PA / V0

Tensión nominal U <sub>N</sub>	Tensión asignada UL	Corriente nominal UL	Color	Tipo	Código	Emb.
1000 V	600 V	50 A	gris	ST 6	3031487	50
1000 V	600 V	50 A	azul	ST 6 BU	3031490	50
-	-	-	amarillo-verde	ST 6-PE	3031500	50

Accesorios	Tipo	Código	Emb.
Tapa final, anchura 2,2 mm, gris	D-ST 6	3030433	50
Puente enchufable, 2-polos, rojo	FBSR 2-8	3033808	10
Puente enchufable, 5-polos, rojo	FBSR 5-8	3033809	10
Placa separadora, anchura 2 mm, gris	ATP-ST 6	3024481	50
Destornillador	SZF 2-0,8X4,0	1204520	10
Marcador de bornes sin rotular, Tipo de montaje: encajar en ranura para índice plana, ranura para índice plana	ZBF 8:UNBEDRUCKT	0808781	10
Marcador de bornes sin rotular, Tipo de montaje: encajar en ranura para índice alta, ranura para etiqueta alta	ZB 8:UNBEDRUCKT	1052002	10

### Borne de paso, 0,14 - 4 mm<sup>2</sup>, 32 A, anchura 5,2 mm

Para indicaciones de instalación acerca del empleo de accesorios para aplicaciones Ex e, ver los datos de artículo en el catálogo online: [phoenixcontact.net/products](http://phoenixcontact.net/products)

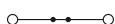

#### Datos técnicos comunes

Sección de conexión, Piso 1 arriba 1 abajo 1, rígido / flexible	0,14 mm <sup>2</sup> - 4 mm <sup>2</sup> / 0,14 mm <sup>2</sup> - 4 mm <sup>2</sup>
Conexión por tornillo	26 - 12 AWG / 26 - 12 AWG
Par de apriete	0,5 Nm - 0,6 Nm
Anchura	5,2 mm
Longitud	47,7 mm
Altura NS 35/7,5	47,5 mm
Número de conexiones	2
Tipo de material aislante / Clase de combustibilidad según UL 94	PA / V0

Tensión nominal U <sub>N</sub>	Tensión asignada UL	Corriente nominal UL	Color	Tipo	Código	Emb.
1000 V	600 V	20 A	gris	UT 2,5	3044076	50
1000 V	600 V	20 A	azul	UT 2,5 BU	3044089	50
-	-	-	amarillo-verde	UT 2,5-PE	3044092	50

Accesorios	Tipo	Código	Emb.
Tapa final, anchura 2,2 mm, gris	D-UT 2,5/10	3047028	50
Tapa final, anchura 2,2 mm, azul	D-UT 2,5/10 BU	3047235	50
Puente enchufable, 2-polos, rojo	FBS 2-5	3030161	50
Puente enchufable, 2-polos, rojo	FBS 2-5	3030161	50
Puente enchufable, 10-polos, rojo	FBS 10-5	3030213	10
Placa separadora, anchura 2,2 mm, gris	ATP-UT	3047167	50
Destornillador	SZS 0,6X3,5	1205053	10
Marcador de bornes sin rotular, Tipo de montaje: encajar en ranura para índice alta, ranura para etiqueta alta	ZB 5:UNBEDRUCKT	1050004	10

**Borne de paso, 0,14 - 6 mm<sup>2</sup>, 41 A, anchura 6,2 mm**

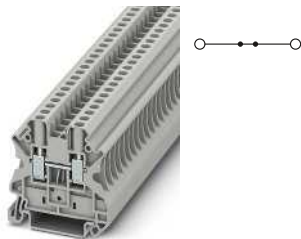
 Para indicaciones de instalación acerca del empleo de accesorios para aplicaciones Ex e, ver los datos de artículo en el catálogo online: [phoenixcontact.net/products](http://phoenixcontact.net/products)

**Datos técnicos comunes**

Sección de conexión, Piso 1 arriba 1 abajo 1, rígido / flexible	0,14 mm <sup>2</sup> - 6 mm <sup>2</sup> / 0,14 mm <sup>2</sup> - 6 mm <sup>2</sup>
Conexión por tornillo	26 - 10 AWG / 26 - 10 AWG
Par de apriete	0,6 Nm - 0,8 Nm
Anchura	6,2 mm
Longitud	47,7 mm
Altura NS 35/7,5	47,5 mm
Número de conexiones	2
Tipo de material aislante / Clase de combustibilidad según UL 94	PA / V0

Tensión nominal U <sub>N</sub>	Tensión asignada UL	Corriente nominal UL	Color	Tipo	Código	Emb.
1000 V	600 V	30 A	gris	UT 4	3044102	50
1000 V	600 V	30 A	azul	UT 4 BU	3044115	50
-	-	-	amarillo-verde	UT 4-PE	3044128	50

Accesorios	Tipo	Código	Emb.
Tapa final, anchura 2,2 mm, gris	D-UT 2,5/10	3047028	50
Tapa final, anchura 2,2 mm, azul	D-UT 2,5/10 BU	3047235	50
Puente enchufable, 2-polos, rojo	FBS 2-6	3030336	50
Puente enchufable, 3-polos, rojo	FBS 3-6	3030242	50
Puente enchufable, 10-polos, rojo	FBS 10-6	3030271	10
Placa separadora, anchura 2,2 mm, gris	ATP-UT	3047167	50
Destornillador	SZS 0,6X3,5	1205053	10
Marcador de bornes sin rotular, Tipo de montaje: encajar en ranura para índice alta, ranura para etiqueta alta	ZB 6:UNBEDRUCKT	1051003	10

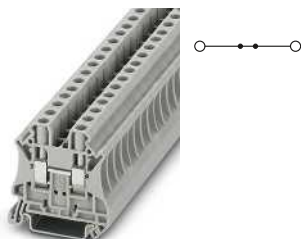
**Borne de paso, 0,2 - 10 mm<sup>2</sup>, 57 A, anchura 8,2 mm**

 Para indicaciones de instalación acerca del empleo de accesorios para aplicaciones Ex e, ver los datos de artículo en el catálogo online: [phoenixcontact.net/products](http://phoenixcontact.net/products)

**Datos técnicos comunes**

Sección de conexión, Piso 1 arriba 1 abajo 1, rígido / flexible	0,2 mm <sup>2</sup> - 10 mm <sup>2</sup> / 0,2 mm <sup>2</sup> - 10 mm <sup>2</sup>
Conexión por tornillo	24 - 8 AWG / 24 - 8 AWG
Par de apriete	1,5 Nm - 1,8 Nm
Anchura	8,2 mm
Longitud	47,7 mm
Altura NS 35/7,5	47,5 mm
Número de conexiones	2
Tipo de material aislante / Clase de combustibilidad según UL 94	PA / V0

Tensión nominal U <sub>N</sub>	Tensión asignada UL	Corriente nominal UL	Color	Tipo	Código	Emb.
1000 V	600 V	50 A	gris	UT 6	3044131	50
1000 V	600 V	50 A	azul	UT 6 BU	3044144	50
-	-	-	amarillo-verde	UT 6-PE	3044157	50

Accesorios	Tipo	Código	Emb.
Tapa final, anchura 2,2 mm, gris	D-UT 2,5/10	3047028	50
Tapa final, anchura 2,2 mm, azul	D-UT 2,5/10 BU	3047235	50
Puente enchufable, 2-polos, rojo	FBS 2-8	3030284	10
Puente enchufable, 3-polos, rojo	FBS 3-8	3030297	10
Puente enchufable, 10-polos, rojo	FBS 10-8	3030323	10
Placa separadora, anchura 2,2 mm, gris	ATP-UT	3047167	50
Destornillador	SZS 1,0X4,0 VDE	1205066	10
Marcador de bornes sin rotular, Tipo de montaje: encajar en ranura para índice alta, ranura para etiqueta alta	ZB 8:UNBEDRUCKT	1052002	10



# Bornes para carril

## Bornas de paso y de varios conductores y bornas de varios pisos

### Borne de paso, 0,5 - 16 mm<sup>2</sup>, 76 A, anchura 10,2 mm

Para indicaciones de instalación acerca del empleo de accesorios para aplicaciones Ex e, ver los datos de artículo en el catálogo online: [phoenixcontact.net/products](http://phoenixcontact.net/products)



#### Datos técnicos comunes

Sección de conexión, Piso 1 arriba 1 abajo 1, rígido / flexible	0,5 mm <sup>2</sup> - 16 mm <sup>2</sup> / 0,5 mm <sup>2</sup> - 16 mm <sup>2</sup>
Conexión por tornillo	20 - 6 AWG / 20 - 6 AWG
Par de apriete	1,5 Nm - 1,8 Nm
Anchura	10,2 mm
Longitud	47,7 mm
Altura NS 35/7,5	47,5 mm
Número de conexiones	2
Tipo de material aislante / Clase de combustibilidad según UL 94	PA / V0

Tensión nominal U <sub>N</sub>	Tensión asignada UL	Corriente nominal UL	Color	Tipo	Código	Emb.
1000 V	600 V	65 A	gris	UT 10	3044160	50
1000 V	600 V	65 A	azul	UT 10 BU	3044188	50
-	-	-	amarillo-verde	UT 10-PE	3044173	50

Accesorios	Tipo	Código	Emb.
Tapa final, anchura 2,2 mm, gris	D-UT 2,5/10	3047028	50
Tapa final, anchura 2,2 mm, azul	D-UT 2,5/10 BU	3047235	50
Puente enchufable, 2-polos, rojo	FBS 2-10	3005947	10
Puente enchufable, 5-polos, rojo	FBS 5-10	3005948	10
Placa separadora, anchura 2,2 mm, gris	ATP-UT	3047167	50
Destornillador	SZS 1,0X4,0 VDE	1205066	10
Marcador de bornes sin rotular, Tipo de montaje: encajar en ranura para índice alta, ranura para etiqueta alta	ZB 10:UNBEDRUCKT	1053001	10

### Borne de paso, 1,5 - 25 mm<sup>2</sup>, 101 A, anchura 12,2 mm

Para indicaciones de instalación acerca del empleo de accesorios para aplicaciones Ex e, ver los datos de artículo en el catálogo online: [phoenixcontact.net/products](http://phoenixcontact.net/products)

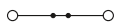

#### Datos técnicos comunes

Sección de conexión, Piso 1 arriba 1 abajo 1, rígido / flexible	1,5 mm <sup>2</sup> - 25 mm <sup>2</sup> / 1,5 mm <sup>2</sup> - 25 mm <sup>2</sup>
Conexión por tornillo	16 - 4 AWG / 16 - 4 AWG
Par de apriete	2,5 Nm - 3 Nm
Anchura	12,2 mm
Longitud	55,5 mm
Altura NS 35/7,5	55 mm
Número de conexiones	2
Tipo de material aislante / Clase de combustibilidad según UL 94	PA / V0

Tensión nominal U <sub>N</sub>	Tensión asignada UL	Corriente nominal UL	Color	Tipo	Código	Emb.
1000 V	600 V	85 A	gris	UT 16	3044199	50
1000 V	600 V	85 A	azul	UT 16 BU	3044209	50
-	-	-	amarillo-verde	UT 16-PE	3044212	50

Accesorios	Tipo	Código	Emb.
Tapa final, anchura 2,2 mm, gris	D-UT 16	3047206	50
Puente enchufable, 2-polos, rojo	FBS 2-12	3005950	10
Placa separadora, anchura 2 mm, gris	TPNS-UK	0706647	50
Destornillador	SZS 1,0X6,5 VDE	1205079	10
Marcador de bornes sin rotular, Tipo de montaje: encajar en ranura para índice alta, ranura para etiqueta alta	ZB 16,3:UNPRINTED	0820222	10

### Borne de paso, 1,5 - 50 mm<sup>2</sup>, 150 A, anchura 16 mm

Para indicaciones de instalación acerca del empleo de accesorios para aplicaciones Ex e, ver los datos de artículo en el catálogo online: [phoenixcontact.net/products](http://phoenixcontact.net/products)

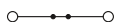

#### Datos técnicos comunes

Sección de conexión, Piso 1 arriba 1 abajo 1, rígido / flexible	1,5 mm <sup>2</sup> - 50 mm <sup>2</sup> / 1,5 mm <sup>2</sup> - 50 mm <sup>2</sup>
Conexión por tornillo	16 - 1/0 AWG / 16 - 1/0 AWG
Par de apriete	3,2 Nm - 3,7 Nm
Anchura	16 mm
Longitud	61,2 mm
Altura NS 35/7,5	65,7 mm
Número de conexiones	2
Tipo de material aislante / Clase de combustibilidad según UL 94	PA / V0

Tensión nominal U <sub>N</sub>	Tensión asignada UL	Corriente nominal UL	Color	Tipo	Código	Emb.
1000 V	600 V	150 A	gris	UT 35	3044225	50
1000 V	600 V	150 A	azul	UT 35 BU	3044238	50
-	-	-	amarillo-verde	UT 35-PE	3044241	50

Accesorios	Tipo	Código	Emb.
Puente enchufable, 2-polos, rojo	FBS 2-16	3005963	10
Placa separadora, anchura 2 mm, gris	TPNS-UK	0706647	50
Destornillador	SZS 1,0X6,5 VDE	1205079	10
Marcador de bornes sin rotular, Tipo de montaje: encajar en ranura para índice alta, ranura para etiqueta alta	ZB 16,3:UNPRINTED	0820222	10

**Borne de paso, 0,14 - 1,5 mm<sup>2</sup>, 17,5 A, 3 Conexiones, anchura 3,5 mm**

De igual contorno que el borne interrumpible



**Datos técnicos comunes**

Sección de conexión, 1er piso, rígido / flexible	0,14 mm <sup>2</sup> - 1,5 mm <sup>2</sup> / 0,14 mm <sup>2</sup> - 1,5 mm <sup>2</sup>
Conexión push-in	26 - 14 AWG / 26 - 14 AWG
Tensión nominal U <sub>N</sub>	400 V
Tensión asignada UL	300 V
Corriente nominal UL	10 A
Anchura	3,5 mm
Longitud	67,8 mm
Altura NS 35/7,5	32 mm
Número de conexiones	3
Tipo de material aislante / Clase de combustibilidad según UL 94	PA / V0

Color	Tipo	Código	Emb.
gris	PT 1,5/S-TWIN-MTD	3210317	50
azul	PT 1,5/S-TWIN-MTD BU	3210319	50

Accesorios	Tipo	Código	Emb.
Tapa final, anchura 0,8 mm, gris	D-PT 1,5/S-TWIN-MT-0,8	3210313	50
Tapa final, anchura 0,8 mm, naranja	D-PT 1,5/S-TWIN-MT-0,8 OG	3210314	50
Puente enchufable, 2-polos, rojo	FBS 2-3,5	3213014	50
Puente enchufable, 3-polos, rojo	FBS 3-3,5	3213027	50
Puente enchufable, 10-polos, rojo	FBS 10-3,5	3213056	50
Placa separadora, anchura 2 mm, gris	ATP-ST-TWIN	3030789	50
Destornillador	SZF 0-0,4X2,5	1204504	10
Marcador de bornes sin rotular, Tipo de montaje: encajar en ranura para índice alta, ranura para etiqueta alta	UCT-TM 3,5	0829484	10
Marcador de bornes sin rotular, Tipo de montaje: encajar en ranura para índice plana, ranura para índice plana	UCT-TMF 3,5	0829486	10

**Borne de paso, 0,14 - 4 mm<sup>2</sup>, 28 A, 3 Conexiones, anchura 5,2 mm**

Para indicaciones de instalación acerca del empleo de accesorios para aplicaciones Ex e, ver los datos de artículo en el catálogo online: [phoenixcontact.net/products](http://phoenixcontact.net/products)



**Datos técnicos comunes**

Sección de conexión, 1er piso, rígido / flexible	0,14 mm <sup>2</sup> - 4 mm <sup>2</sup> / 0,14 mm <sup>2</sup> - 4 mm <sup>2</sup>
Conexión push-in	26 - 12 AWG / 26 - 14 AWG
Anchura	5,2 mm
Longitud	60,5 mm
Altura NS 35/7,5	36,5 mm
Número de conexiones	3
Tipo de material aislante / Clase de combustibilidad según UL 94	PA / V0

Tensión nominal U <sub>N</sub>	Tensión asignada UL	Corriente nominal UL	Color	Tipo	Código	Emb.
800 V	600 V	20 A	gris	PT 2,5-TWIN	3209549	50
800 V	600 V	20 A	azul	PT 2,5-TWIN BU	3209552	50
-	-	-	amarillo-verde	PT 2,5-TWIN-PE	3209565	50

Accesorios	Tipo	Código	Emb.
Tapa final, anchura 2,2 mm, gris	D-ST 2,5-TWIN	3030488	50
Puente enchufable, 2-polos, rojo	FBS 2-5	3030161	50
Puente enchufable, 3-polos, rojo	FBS 3-5	3030174	50
Puente enchufable, 10-polos, rojo	FBS 10-5	3030213	10
Placa separadora, anchura 2 mm, gris	ATP-ST-TWIN	3030789	50
Destornillador	SZF 1-0,6X3,5	1204517	10
Marcador de bornes sin rotular, Tipo de montaje: encajar en ranura para índice alta, ranura para etiqueta alta	ZB 5 :UNBEDRUCKT	1050004	10
Marcador de bornes sin rotular, Tipo de montaje: encajar en ranura para índice plana, ranura para índice plana	ZBF 5:UNBEDRUCKT	0808642	10

# Bornes para carril

## Bornas de paso y de varios conductores y bornas de varios pisos

### Borne de paso, 0,2 - 6 mm<sup>2</sup>, 36 A, 3 Conexiones, anchura 6,2 mm

Para indicaciones de instalación acerca del empleo de accesorios para aplicaciones Ex e, ver los datos de artículo en el catálogo online: [phoenixcontact.net/products](http://phoenixcontact.net/products)

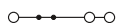

#### Datos técnicos comunes

Sección de conexión, 1er piso, rígido / flexible	0,2 mm <sup>2</sup> - 6 mm <sup>2</sup> / 0,2 mm <sup>2</sup> - 6 mm <sup>2</sup>
Conexión push-in	24 - 10 AWG / 24 - 12 AWG
Anchura	6,2 mm
Longitud	66,5 mm
Altura NS 35/7,5	36,5 mm
Número de conexiones	3
Tipo de material aislante / Clase de combustibilidad según UL 94	PA / V0

Tensión nominal U <sub>N</sub>	Tensión asignada UL	Corriente nominal UL	Color	Tipo	Código	Emb.
800 V	600 V	30 A	gris	PT 4-TWIN	3211771	50
800 V	600 V	30 A	azul	PT 4-TWIN BU	3211775	50
-	-	-	amarillo-verde	PT 4-TWIN-PE	3211780	50

Accesorios	Tipo	Código	Emb.
Tapa final, anchura 2,2 mm, gris	D-PT 4-TWIN	3208977	50
Puente enchufable, 2-polos, rojo	FBS 2-6	3030336	50
Puente enchufable, 3-polos, rojo	FBS 3-6	3030242	50
Puente enchufable, 10-polos, rojo	FBS 10-6	3030271	10
Placa separadora, anchura 2 mm, gris	ATP-ST-TWIN	3030789	50
Destornillador	SZF 1-0,6X3,5	1204517	10
Marcador de bornes sin rotular, Tipo de montaje: encajar en ranura para índice alta, ranura para etiqueta alta	ZB 6:UNBEDRUCKT	1051003	10
Marcador de bornes sin rotular, Tipo de montaje: encajar en ranura para índice plana, ranura para índice plana	ZBF 6:UNBEDRUCKT	0808710	10

### Borne de paso, 0,08 - 4 mm<sup>2</sup>, 28 A, 3 Conexiones, anchura 5,2 mm

Para indicaciones de instalación acerca del empleo de accesorios para aplicaciones Ex e, ver los datos de artículo en el catálogo online: [phoenixcontact.net/products](http://phoenixcontact.net/products)

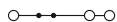

#### Datos técnicos comunes

Sección de conexión, 1er piso, rígido / flexible	0,08 mm <sup>2</sup> - 4 mm <sup>2</sup> / 0,08 mm <sup>2</sup> - 2,5 mm <sup>2</sup>
Conexión por resorte	28 - 12 AWG / 28 - 14 AWG
Anchura	5,2 mm
Longitud	60,5 mm
Altura NS 35/7,5	36,5 mm
Número de conexiones	3
Tipo de material aislante / Clase de combustibilidad según UL 94	PA / V0

Tensión nominal U <sub>N</sub>	Tensión asignada UL	Corriente nominal UL	Color	Tipo	Código	Emb.
800 V	600 V	20 A	gris	ST 2,5-TWIN	3031241	50
800 V	600 V	20 A	azul	ST 2,5-TWIN BU	3031254	50
-	-	-	amarillo-verde	ST 2,5-TWIN-PE	3031267	50

Accesorios	Tipo	Código	Emb.
Tapa final, anchura 2,2 mm, gris	D-ST 2,5-TWIN	3030488	50
Puente enchufable, 2-polos, rojo	FBSR 2-5	3033702	50
Puente enchufable, 10-polos, rojo	FBSR 10-5	3033710	10
Placa separadora, anchura 2 mm, gris	ATP-ST-TWIN	3030789	50
Destornillador	SZF 1-0,6X3,5	1204517	10
Marcador de bornes sin rotular, Tipo de montaje: encajar en ranura para índice plana, ranura para índice plana	ZB 5:UNBEDRUCKT	0808642	10
Marcador de bornes sin rotular, Tipo de montaje: encajar en ranura para índice alta, ranura para etiqueta alta	ZB 5:UNBEDRUCKT	1050004	10

**Borne de paso, 0,08 - 6 mm<sup>2</sup>, 40 A, 3 Conexiones, anchura 6,2 mm**

 Para indicaciones de instalación acerca del empleo de accesorios para aplicaciones Ex e, ver los datos de artículo en el catálogo online: [phoenixcontact.net/products](http://phoenixcontact.net/products)

Datos técnicos comunes	
Sección de conexión, 1er piso, rígido / flexible	0,08 mm <sup>2</sup> - 6 mm <sup>2</sup> / 0,08 mm <sup>2</sup> - 4 mm <sup>2</sup>
Conexión por resorte	28 - 10 AWG / 28 - 12 AWG
Anchura	6,2 mm
Longitud	71,5 mm
Altura NS 35/7,5	36,5 mm
Número de conexiones	3
Tipo de material aislante / Clase de combustibilidad según UL 94	PA / V0

Tensión nominal U <sub>N</sub>	Tensión asignada UL	Corriente nominal UL	Color	Tipo	Código	Emb.
800 V	600 V	30 A	gris	ST 4-TWIN	3031393	50
800 V	600 V	30 A	azul	ST 4-TWIN BU	3031403	50
-	-	-	amarillo-verde	ST 4-TWIN-PE	3031416	50

Accesorios	Tipo	Código	Emb.
Tapa final, anchura 2,2 mm, gris	D-ST 4-TWIN	3030491	50
Puente enchufable, 2-polos, rojo	FBSR 2-6	3033715	50
Puente enchufable, 10-polos, rojo	FBSR 10-6	3033716	10
Placa separadora, anchura 2 mm, gris	ATP-ST-TWIN	3030789	50
Destornillador	SZF 1-0,6X3,5	1204517	10
Marcador de bornes sin rotular, Tipo de montaje: encajar en ranura para índice plana, ranura para índice plana	ZBF 6:UNBEDRUCKT	0808710	10
Marcador de bornes sin rotular, Tipo de montaje: encajar en ranura para índice alta, ranura para etiqueta alta	ZB 6:UNBEDRUCKT	1051003	10

**Borne de paso, 0,14 - 4 mm<sup>2</sup>, 30 A, 3 Conexiones, anchura 5,2 mm**

 Para indicaciones de instalación acerca del empleo de accesorios para aplicaciones Ex e, ver los datos de artículo en el catálogo online: [phoenixcontact.net/products](http://phoenixcontact.net/products)

Datos técnicos comunes	
Sección de conexión, 1er piso, rígido / flexible	0,14 mm <sup>2</sup> - 4 mm <sup>2</sup> / 0,14 mm <sup>2</sup> - 4 mm <sup>2</sup>
Conexión por tornillo	26 - 12 AWG / 26 - 12 AWG
Par de apriete	0,5 Nm - 0,6 Nm
Anchura	5,2 mm
Longitud	57,8 mm
Altura NS 35/7,5	47,5 mm
Número de conexiones	3
Tipo de material aislante / Clase de combustibilidad según UL 94	PA / V0

Tensión nominal U <sub>N</sub>	Tensión asignada UL	Corriente nominal UL	Color	Tipo	Código	Emb.
500 V	150 V	20 A	gris	UT 2,5-TWIN	3044513	50
500 V	150 V	20 A	azul	UT 2,5-TWIN BU	3044526	50
-	-	-	amarillo-verde	UT 2,5-TWIN-PE	3044539	50

Accesorios	Tipo	Código	Emb.
Tapa final, anchura 2,2 mm, gris	D-UT 2,5/4-TWIN	3047141	50
Tapa final, anchura 2,2 mm, azul	D-UT 2,5/4-TWIN BU	3047142	50
Puente enchufable, 2-polos, rojo	FBS 2-5	3030161	50
Puente enchufable, 2-polos, rojo	FBS 2-5	3030161	50
Puente enchufable, 10-polos, rojo	FBS 10-5	3030213	10
Placa separadora, anchura 2,2 mm, gris	ATP-UT-TWIN	3047183	50
Destornillador	SZS 0,6X3,5	1205053	10
Marcador de bornes sin rotular, Tipo de montaje: encajar en ranura para índice alta, ranura para etiqueta alta	ZB 5:UNBEDRUCKT	1050004	10

# Bornes para carril

## Bornas de paso y de varios conductores y bornas de varios pisos

### Borne de paso, 0,14 - 6 mm<sup>2</sup>, 41 A, 3 Conexiones, anchura 6,2 mm

Para indicaciones de instalación acerca del empleo de accesorios para aplicaciones Ex e, ver los datos de artículo en el catálogo online: [phoenixcontact.net/products](http://phoenixcontact.net/products)



#### Datos técnicos comunes

Sección de conexión, 1er piso, rígido / flexible	0,14 mm <sup>2</sup> - 6 mm <sup>2</sup> / 0,14 mm <sup>2</sup> - 6 mm <sup>2</sup>
Conexión por tornillo	26 - 10 AWG / 26 - 10 AWG
Par de apriete	0,6 Nm - 0,8 Nm
Anchura	6,2 mm
Longitud	57,8 mm
Altura NS 35/7,5	47,5 mm
Número de conexiones	3
Tipo de material aislante / Clase de combustibilidad según UL 94	PA / V0

Tensión nominal U <sub>N</sub>	Tensión asignada UL	Corriente nominal UL	Color	Tipo	Código	Emb.
500 V	150 V	30 A	gris	UT 4-TWIN	3044364	50
500 V	150 V	30 A	azul	UT 4-TWIN BU	3044500	50
-	-	-	amarillo-verde	UT 4-TWIN-PE	3044380	50

Accesorios	Tipo	Código	Emb.
Tapa final, anchura 2,2 mm, gris	D-UT 2,5/4-TWIN	3047141	50
Tapa final, anchura 2,2 mm, azul	D-UT 2,5/4-TWIN BU	3047142	50
Puente enchufable, 2-polos, rojo	FBS 2-6	3030336	50
Puente enchufable, 3-polos, rojo	FBS 3-6	3030242	50
Puente enchufable, 10-polos, rojo	FBS 10-6	3030271	10
Placa separadora, anchura 2,2 mm, gris	ATP-UT-TWIN	3047183	50
Destornillador	SZS 0,6X3,5	1205053	10
Marcador de bornes sin rotular, Tipo de montaje: encajar en ranura para índice alta, ranura para etiqueta alta	ZB 6:UNBEDRUCKT	1051003	10

### Borne de paso, 0,14 - 1,5 mm<sup>2</sup>, 17,5 A, 4 Conexiones, anchura 3,5 mm

De igual contorno que el borne interrumpible



#### Datos técnicos comunes

Sección de conexión, 1er piso, rígido / flexible	0,14 mm <sup>2</sup> - 1,5 mm <sup>2</sup> / 0,14 mm <sup>2</sup> - 1,5 mm <sup>2</sup>
Conexión push-in	26 - 14 AWG / 26 - 14 AWG
Tensión nominal U <sub>N</sub>	400 V
Tensión asignada UL	300 V
Corriente nominal UL	10 A
Anchura	3,5 mm
Longitud	76,9 mm
Altura NS 35/7,5	32 mm
Número de conexiones	4
Tipo de material aislante / Clase de combustibilidad según UL 94	PA / V0

Color	Tipo	Código	Emb.
gris	PT 1,5/S-QUATTRO-MTD	3210328	50
azul	PT 1,5/S-QUATTRO-MTD BU	3210329	50

Accesorios	Tipo	Código	Emb.
Tapa final, anchura 0,8 mm, gris	D-PT 1,5/S-QUATTRO-MT-0,8	3210333	50
Tapa final, anchura 0,8 mm, naranja	D-PT 1,5/S-QUATTRO-MT-0,8 OG	3210334	50
Puente enchufable, 2-polos, rojo	FBS 2-3,5	3213014	50
Puente enchufable, 3-polos, rojo	FBS 3-3,5	3213027	50
Puente enchufable, 10-polos, rojo	FBS 10-3,5	3213056	50
Placa separadora, anchura 2 mm, gris	ATP-ST QUATTRO	3030815	50
Destornillador	SZF 0-0,4X2,5	1204504	10
Marcador de bornes sin rotular, Tipo de montaje: encajar en ranura para índice alta, ranura para etiqueta alta	UCT-TM 3,5	0829484	10
Marcador de bornes sin rotular, Tipo de montaje: encajar en ranura para índice plana, ranura para índice plana	UCT-TMF 3,5	0829486	10

**Borne de paso, 0,14 - 4 mm<sup>2</sup>, 28 A, 4 Conexiones, anchura 5,2 mm**

 Para indicaciones de instalación acerca del empleo de accesorios para aplicaciones Ex e, ver los datos de artículo en el catálogo online: [phoenixcontact.net/products](http://phoenixcontact.net/products)

**Datos técnicos comunes**

Sección de conexión, 1er piso, rígido / flexible	0,14 mm <sup>2</sup> - 4 mm <sup>2</sup> / 0,14 mm <sup>2</sup> - 4 mm <sup>2</sup>
Conexión push-in	26 - 12 AWG / 26 - 14 AWG
Anchura	5,2 mm
Longitud	72,2 mm
Altura NS 35/7,5	36,8 mm
Número de conexiones	4
Tipo de material aislante / Clase de combustibilidad según UL 94	PA / V0

Tensión nominal U <sub>N</sub>	Tensión asignada UL	Corriente nominal UL	Color	Tipo	Código	Emb.
800 V	600 V	20 A	gris	PT 2,5-QUATTRO	3209578	50
800 V	600 V	20 A	azul	PT 2,5-QUATTRO BU	3209581	50
-	-	-	amarillo-verde	PT 2,5-QUATTRO-PE	3209594	50

Accesorios	Tipo	Código	Emb.
Tapa final, anchura 2,2 mm, gris	D-ST 2,5-QUATTRO	3030514	50
Tapa final para segmento, gris	DS-ST 2,5	3036602	10
Puente enchufable, 2-polos, rojo	FBS 2-5	3030161	50
Puente enchufable, 3-polos, rojo	FBS 3-5	3030174	50
Puente enchufable, 10-polos, rojo	FBS 10-5	3030213	10
Placa separadora, anchura 2 mm, gris	ATP-ST QUATTRO	3030815	50
Destornillador	SZF 1-0,6X3,5	1204517	10
Marcador de bornes sin rotular, Tipo de montaje: encajar en ranura para índice alta, ranura para etiqueta alta	ZB 5 :UNBEDRUCKT	1050004	10
Marcador de bornes sin rotular, Tipo de montaje: encajar en ranura para índice plana, ranura para índice plana	ZBF 5:UNBEDRUCKT	0808642	10

**Borne de paso, 0,08 - 4 mm<sup>2</sup>, 28 A, 4 Conexiones, anchura 5,2 mm**

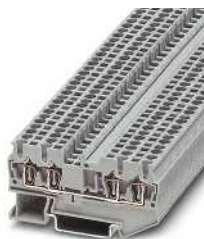
 Para indicaciones de instalación acerca del empleo de accesorios para aplicaciones Ex e, ver los datos de artículo en el catálogo online: [phoenixcontact.net/products](http://phoenixcontact.net/products)

**Datos técnicos comunes**

Sección de conexión, 1er piso, rígido / flexible	0,08 mm <sup>2</sup> - 4 mm <sup>2</sup> / 0,08 mm <sup>2</sup> - 2,5 mm <sup>2</sup>
Conexión por resorte	28 - 12 AWG / 28 - 14 AWG
Anchura	5,2 mm
Longitud	72 mm
Altura NS 35/7,5	36,5 mm
Número de conexiones	4
Tipo de material aislante / Clase de combustibilidad según UL 94	PA / V0

Tensión nominal U <sub>N</sub>	Tensión asignada UL	Corriente nominal UL	Color	Tipo	Código	Emb.
800 V	600 V	20 A	gris	ST 2,5-QUATTRO	3031306	50
800 V	600 V	20 A	azul	ST 2,5-QUATTRO BU	3031319	50
-	-	-	amarillo-verde	ST 2,5-QUATTRO-PE	3031322	50

Accesorios	Tipo	Código	Emb.
Tapa final, anchura 2,2 mm, gris	D-ST 2,5-QUATTRO	3030514	50
Puente enchufable, 2-polos, rojo	FBSR 2-5	3033702	50
Puente enchufable, 10-polos, rojo	FBSR 10-5	3033710	10
Placa separadora, anchura 2 mm, gris	ATP-ST QUATTRO	3030815	50
Destornillador	SZF 1-0,6X3,5	1204517	10
Marcador de bornes sin rotular, Tipo de montaje: encajar en ranura para índice plana, ranura para índice plana	ZBF 5:UNBEDRUCKT	0808642	10
Marcador de bornes sin rotular, Tipo de montaje: encajar en ranura para índice alta, ranura para etiqueta alta	ZB 5 :UNBEDRUCKT	1050004	10

# Bornes para carril

## Bornas de paso y de varios conductores y bornas de varios pisos

### Borne de paso, 0,08 - 6 mm<sup>2</sup>, 40 A, 4 Conexiones, anchura 6,2 mm

Para indicaciones de instalación acerca del empleo de accesorios para aplicaciones Ex e, ver los datos de artículo en el catálogo online: [phoenixcontact.net/products](http://phoenixcontact.net/products)



#### Datos técnicos comunes

Sección de conexión, 1er piso, rígido / flexible	0,08 mm <sup>2</sup> - 6 mm <sup>2</sup> / 0,08 mm <sup>2</sup> - 4 mm <sup>2</sup>
Conexión por resorte	28 - 10 AWG / 28 - 12 AWG
Anchura	6,2 mm
Longitud	87 mm
Altura NS 35/7,5	36,5 mm
Número de conexiones	4
Tipo de material aislante / Clase de combustibilidad según UL 94	PA / V0

Tensión nominal U <sub>N</sub>	Tensión asignada UL	Corriente nominal UL	Color	Tipo	Código	Emb.
800 V	600 V	30 A	gris	ST 4-QUATTRO	3031445	50
800 V	600 V	30 A	azul	ST 4-QUATTRO BU	3031458	50
-	-	-	amarillo-verde	ST 4-QUATTRO-PE	3031461	50

Accesorios	Tipo	Código	Emb.
Tapa final, anchura 2,2 mm, gris	D-ST 4-QUATTRO	3030527	50
Puente enchufable, 2-polos, rojo	FBSR 2-6	3033715	50
Puente enchufable, 10-polos, rojo	FBSR 10-6	3033716	10
Placa separadora, anchura 2 mm, gris	ATP-ST QUATTRO	3030815	50
Destornillador	SZF 1-0,6X3,5	1204517	10
Marcador de bornes sin rotular, Tipo de montaje: encajar en ranura para índice plana, ranura para índice plana	ZBF 6:UNBEDRUCKT	0808710	10
Marcador de bornes sin rotular, Tipo de montaje: encajar en ranura para índice alta, ranura para etiqueta alta	ZB 6:UNBEDRUCKT	1051003	10

### Borne de paso, 0,14 - 4 mm<sup>2</sup>, 30 A, 4 Conexiones, anchura 5,2 mm

Para indicaciones de instalación acerca del empleo de accesorios para aplicaciones Ex e, ver los datos de artículo en el catálogo online: [phoenixcontact.net/products](http://phoenixcontact.net/products)

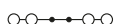

#### Datos técnicos comunes

Sección de conexión, Piso 1 arriba 1+2 abajo 1+2, rígido / flexible	0,14 mm <sup>2</sup> - 4 mm <sup>2</sup> / 0,14 mm <sup>2</sup> - 4 mm <sup>2</sup>
Conexión por tornillo	26 - 12 AWG / 26 - 12 AWG
Par de apriete	0,5 Nm - 0,6 Nm
Anchura	5,2 mm
Longitud	65,4 mm
Altura NS 35/7,5	47,5 mm
Número de conexiones	4
Tipo de material aislante / Clase de combustibilidad según UL 94	PA / V0

Tensión nominal U <sub>N</sub>	Tensión asignada UL	Corriente nominal UL	Color	Tipo	Código	Emb.
500 V	150 V	20 A	gris	UT 2,5-QUATTRO	3044542	50
500 V	150 V	20 A	azul	UT 2,5-QUATTRO BU	3044555	50
-	-	-	amarillo-verde	UT 2,5-QUATTRO-PE	3044568	50

Accesorios	Tipo	Código	Emb.
Tapa final, anchura 2,2 mm, gris	D-UT 2,5/4-QUATTRO	3047170	50
Puente enchufable, 2-polos, rojo	FBS 2-5	3030161	50
Puente enchufable, 2-polos, rojo	FBS 2-5	3030161	50
Puente enchufable, 10-polos, rojo	FBS 10-5	3030213	10
Placa separadora, anchura 2,2 mm, gris	ATP-UT-QUATTRO	3047196	50
Destornillador	SZS 0,6X3,5	1205053	10
Marcador de bornes sin rotular, Tipo de montaje: encajar en ranura para índice alta, ranura para etiqueta alta	ZB 5 :UNBEDRUCKT	1050004	10



**Borne de paso, 0,14 - 6 mm<sup>2</sup>, 39 A, 4 Conexiones, anchura 6,2 mm**

 Para indicaciones de instalación acerca del empleo de accesorios para aplicaciones Ex e, ver los datos de artículo en el catálogo online: [phoenixcontact.net/products](http://phoenixcontact.net/products)

**Datos técnicos comunes**

Sección de conexión, 1er piso, rígido / flexible	0,14 mm <sup>2</sup> - 6 mm <sup>2</sup> / 0,14 mm <sup>2</sup> - 6 mm <sup>2</sup>
Conexión por tornillo	26 - 10 AWG / 26 - 10 AWG
Par de apriete	0,6 Nm - 0,8 Nm
Anchura	6,2 mm
Longitud	65,4 mm
Altura NS 35/7,5	47,5 mm
Número de conexiones	4
Tipo de material aislante / Clase de combustibilidad según UL 94	PA / V0

Tensión nominal U <sub>N</sub>	Tensión asignada UL	Corriente nominal UL	Color	Tipo	Código	Emb.
500 V	150 V	30 A	gris	UT 4-QUATTRO	3044571	50
500 V	150 V	30 A	azul	UT 4-QUATTRO BU	3044584	50
-	-	-	amarillo-verde	UT 4-QUATTRO-PE	3044597	50

Accesorios	Tipo	Código	Emb.
Tapa final, anchura 2,2 mm, gris	D-UT 2,5/4-QUATTRO	3047170	50
Puente enchufable, 2-polos, rojo	FBS 2-6	3030336	50
Puente enchufable, 3-polos, rojo	FBS 3-6	3030242	50
Puente enchufable, 10-polos, rojo	FBS 10-6	3030271	10
Placa separadora, anchura 2,2 mm, gris	ATP-UT-QUATTRO	3047196	50
Destornillador	SZS 0,6X3,5	1205053	10
Marcador de bornes sin rotular, Tipo de montaje: encajar en ranura para índice alta, ranura para etiqueta alta	ZB 6:UNBEDRUCKT	1051003	10

**Borne de resorte de doble piso, 0,08 - 4 mm<sup>2</sup>, 26 A, 2 Pisos, anchura 5,2 mm**

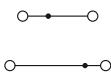
 Para indicaciones de instalación acerca del empleo de accesorios para aplicaciones Ex e, ver los datos de artículo en el catálogo online: [phoenixcontact.net/products](http://phoenixcontact.net/products)

**Datos técnicos comunes**

Anchura	5,2 mm
Longitud	67,5 mm
Altura NS 35/7,5	47,5 mm
Número de conexiones	4
Tipo de material aislante / Clase de combustibilidad según UL 94	PA / V0

Sección de conexión, 1er y 2º piso, rígido / flexible Conexión por resorte	Tensión nominal U <sub>N</sub>	Tensión asignada UL	Corriente nominal UL	Color	Tipo	Código	Emb.
0,08 mm <sup>2</sup> - 4 mm <sup>2</sup> / 0,08 mm <sup>2</sup> - 2,5 mm <sup>2</sup> 28 - 12 AWG / 28 - 16 AWG	500 V	600 V	20 A	gris	STTB 2,5	3031270	50
0,08 mm <sup>2</sup> - 4 mm <sup>2</sup> / 0,08 mm <sup>2</sup> - 2,5 mm <sup>2</sup> 28 - 12 AWG / 28 - 16 AWG	500 V	600 V	20 A	azul	STTB 2,5 BU	3031283	50
0,08 mm <sup>2</sup> - 4 mm <sup>2</sup> / 0,08 mm <sup>2</sup> - 2,5 mm <sup>2</sup> 28 - 12 AWG / 28 - 14 AWG	-	-	-	amarillo-verde	STTB 2,5-PE	3036026	50

Accesorios	Tipo	Código	Emb.
Tapa final, anchura 2,2 mm, gris	D-STTB 2,5	3030459	50
Puente enchufable, 2-polos, rojo	FBSR 2-5	3033702	50
Puente enchufable, 10-polos, rojo	FBSR 10-5	3033710	10
Placa separadora, anchura 2 mm, gris	ATP-STTB 4	3030747	50
Destornillador	SZF 1-0,6X3,5	1204517	10
Marcador de bornes sin rotular, Tipo de montaje: encajar en ranura para índice plana, ranura para índice plana	ZBF 5:UNBEDRUCKT	0808642	10

# Bornes para carril

## Bornas de paso y de varios conductores y bornas de varios pisos

### Borne de resorte de doble piso, 0,08 - 6 mm<sup>2</sup>, 32 A, 2 Pisos, anchura 6,2 mm

Para indicaciones de instalación acerca del empleo de accesorios para aplicaciones Ex e, ver los datos de artículo en el catálogo online: [phoenixcontact.net/products](http://phoenixcontact.net/products)

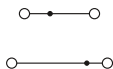

#### Datos técnicos comunes

Sección de conexión, 1er y 2º piso, rígido / flexible	0,08 mm <sup>2</sup> - 6 mm <sup>2</sup> / 0,08 mm <sup>2</sup> - 4 mm <sup>2</sup>
Conexión por resorte	28 - 10 AWG / 28 - 12 AWG
Anchura	6,2 mm
Longitud	83,5 mm
Altura NS 35/7,5	47,5 mm
Número de conexiones	4
Tipo de material aislante / Clase de combustibilidad según UL 94	PA / V0

Tensión nominal U <sub>N</sub>	Tensión asignada UL	Corriente nominal UL	Color	Tipo	Código	Emb.
500 V	600 V	30 A	gris	STTB 4	3031429	50
500 V	600 V	30 A	azul	STTB 4 BU	3031432	50
-	-	-	amarillo-verde	STTB 4-PE	3036039	50

Accesorios	Tipo	Código	Emb.
Tapa final, anchura 2,2 mm, gris	D-STTB 4	3030462	50
Puente enchufable, 2-polos, rojo	FBSR 2-6	3033715	50
Puente enchufable, 10-polos, rojo	FBSR 10-6	3033716	10
Placa separadora, anchura 2 mm, gris	ATP-STTB 4	3030747	50
Destornillador	SZF 1-0,6X3,5	1204517	10
Marcador de bornes sin rotular, Tipo de montaje: encajar en ranura para índice plana, ranura para índice plana	ZBF 6:UNBEDRUCKT	0808710	10

### Borne de doble piso, 0,14 - 4 mm<sup>2</sup>, 28 A, 2 Pisos, anchura 5,2 mm

Para indicaciones de instalación acerca del empleo de accesorios para aplicaciones Ex e, ver los datos de artículo en el catálogo online: [phoenixcontact.net/products](http://phoenixcontact.net/products)



#### Datos técnicos comunes

Sección de conexión, Piso 1+2, rígido / flexible	0,14 mm <sup>2</sup> - 4 mm <sup>2</sup> / 0,14 mm <sup>2</sup> - 4 mm <sup>2</sup>
Conexión por tornillo	26 - 12 AWG / 26 - 12 AWG
Par de apriete	0,5 Nm - 0,6 Nm
Anchura	5,2 mm
Longitud	69,9 mm
Altura NS 35/7,5	65 mm
Número de conexiones	4
Tipo de material aislante / Clase de combustibilidad según UL 94	PA / V0

Tensión nominal U <sub>N</sub>	Tensión asignada UL	Corriente nominal UL	Color	Tipo	Código	Emb.
500 V	600 V	20 A	gris	UTTB 2,5	3044636	50
500 V	600 V	20 A	azul	UTTB 2,5 BU	3044649	50
-	-	-	amarillo-verde	UTTB 2,5-PE	3044665	50

Accesorios	Tipo	Código	Emb.
Tapa final, anchura 2,2 mm, gris	D-UTTB 2,5/4	3047293	50
Tabique distanciador, anchura 2,6 mm	DP-UTTB 2,5/4	3047303	50
Puente enchufable, 2-polos, rojo	FBS 2-5	3030161	50
Puente enchufable, 2-polos, rojo	FBS 2-5	3030161	50
Puente enchufable, 10-polos, rojo	FBS 10-5	3030213	10
Placa separadora, anchura 2,2 mm, gris	ATP-UTTB 2,5/4	3047316	50
Destornillador	SZS 0,6X3,5	1205053	10
Marcador de bornes sin rotular, Tipo de montaje: encajar en ranura para índice alta, ranura para etiqueta alta	ZB 5 :UNBEDRUCKT	1050004	10

**Borne de doble piso, 0,14 - 6 mm<sup>2</sup>, 36 A, 2 Pisos, anchura 6,2 mm**

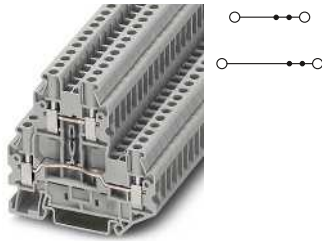
 Para indicaciones de instalación acerca del empleo de accesorios para aplicaciones Ex e, ver los datos de artículo en el catálogo online: [phoenixcontact.net/products](http://phoenixcontact.net/products)

**Datos técnicos comunes**

Sección de conexión, Piso 1+2, rígido / flexible	0,14 mm <sup>2</sup> - 6 mm <sup>2</sup> / 0,14 mm <sup>2</sup> - 6 mm <sup>2</sup>
Conexión por tornillo	26 - 10 AWG / 26 - 10 AWG
Par de apriete	0,6 Nm - 0,8 Nm
Anchura	6,2 mm
Longitud	69,9 mm
Altura NS 35/7,5	65 mm
Número de conexiones	4
Tipo de material aislante / Clase de combustibilidad según UL 94	PA / V0

Tensión nominal U <sub>N</sub>	Tensión asignada UL	Corriente nominal UL	Color	Tipo	Código	Emb.
800 V	600 V	30 A	gris	UTTB 4	3044814	50
800 V	600 V	30 A	azul	UTTB 4 BU	3044791	50
-	-	-	amarillo-verde	UTTB 4-PE	3044759	50

Accesorios	Tipo	Código	Emb.
Tapa final, anchura 2,2 mm, gris	D-UTTB 2,5/4	3047293	50
Tabique distanciador, anchura 2,6 mm	DP-UTTB 2,5/4	3047303	50
Puente enchufable, 2-polos, rojo	FBS 2-6	3030336	50
Puente enchufable, 3-polos, rojo	FBS 3-6	3030242	50
Puente enchufable, 10-polos, rojo	FBS 10-6	3030271	10
Placa separadora, anchura 2,2 mm, gris	ATP-UTTB 2,5/4	3047316	50
Destornillador	SZS 0,6X3,5	1205053	10
Marcador de bornes sin rotular, Tipo de montaje: encajar en ranura para índice alta, ranura para etiqueta alta	ZB 6:UNBEDRUCKT	1051003	10

**Borne de doble piso, 0,08 - 4 mm<sup>2</sup>, 26 A, 2 Pisos, anchura 5,2 mm**

Con empalmadores de potencial

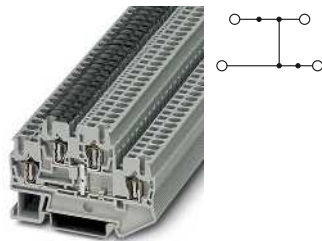
 Para indicaciones de instalación acerca del empleo de accesorios para aplicaciones Ex e, ver los datos de artículo en el catálogo online: [phoenixcontact.net/products](http://phoenixcontact.net/products)

**Datos técnicos comunes**

Sección de conexión, 1er y 2º piso, rígido / flexible	0,08 mm <sup>2</sup> - 4 mm <sup>2</sup> / 0,08 mm <sup>2</sup> - 2,5 mm <sup>2</sup>
Conexión por resorte	28 - 12 AWG / 28 - 14 AWG
Tensión nominal U <sub>N</sub>	500 V
Tensión asignada UL	600 V
Corriente nominal UL	20 A
Anchura	5,2 mm
Longitud	67,5 mm
Altura NS 35/7,5	47,5 mm
Número de conexiones	4
Tipo de material aislante / Clase de combustibilidad según UL 94	PA / V0

Color	Tipo	Código	Emb.
gris	STTB 2,5-PV	3031539	50
azul	STTB 2,5-PV BU	3035108	50

Accesorios	Tipo	Código	Emb.
Tapa final, anchura 2,2 mm, gris	D-STTB 2,5	3030459	50
Puente enchufable, 2-polos, rojo	FBSR 2-5	3033702	50
Puente enchufable, 10-polos, rojo	FBSR 10-5	3033710	10
Placa separadora, anchura 2 mm, gris	ATP-STTB 4	3030747	50
Destornillador	SZF 1-0,6X3,5	1204517	10
Marcador de bornes sin rotular, Tipo de montaje: encajar en ranura para índice plana, ranura para índice plana	ZBF 5:UNBEDRUCKT	0808642	10

**Borne de doble piso, 0,08 - 6 mm<sup>2</sup>, 32 A, 2 Pisos, anchura 6,2 mm**

Con empalmadores de potencial

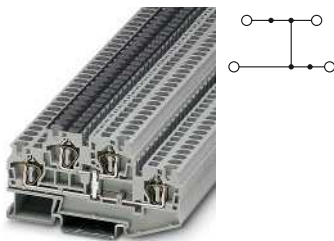
 Para indicaciones de instalación acerca del empleo de accesorios para aplicaciones Ex e, ver los datos de artículo en el catálogo online: [phoenixcontact.net/products](http://phoenixcontact.net/products)

**Datos técnicos comunes**

Sección de conexión, 1er y 2º piso, rígido / flexible	0,08 mm <sup>2</sup> - 6 mm <sup>2</sup> / 0,08 mm <sup>2</sup> - 4 mm <sup>2</sup>
Conexión por resorte	28 - 10 AWG / 28 - 12 AWG
Tensión nominal U <sub>N</sub>	500 V
Tensión asignada UL	600 V
Corriente nominal UL	30 A
Anchura	6,2 mm
Longitud	83,5 mm
Altura NS 35/7,5	47,5 mm
Número de conexiones	4
Tipo de material aislante / Clase de combustibilidad según UL 94	PA / V0

Color	Tipo	Código	Emb.
gris	STTB 4-PV	3031542	50
azul	STTB 4-PV BU	3035593	50

Accesorios	Tipo	Código	Emb.
Tapa final, anchura 2,2 mm, gris	D-STTB 4	3030462	50
Puente enchufable, 2-polos, rojo	FBSR 2-6	3033715	50
Puente enchufable, 10-polos, rojo	FBSR 10-6	3033716	10
Placa separadora, anchura 2 mm, gris	ATP-STTB 4	3030747	50
Destornillador	SZF 1-0,6X3,5	1204517	10
Marcador de bornes sin rotular, Tipo de montaje: encajar en ranura para índice plana, ranura para índice plana	ZBF 6:UNBEDRUCKT	0808710	10

# Bornes para carril

## Bornas de paso y de varios conductores y bornas de varios pisos

### Borne de doble piso, 0,14 - 4 mm<sup>2</sup>, 28 A, 2 Pisos, anchura 5,2 mm

Con empalmadores de potencial

Para indicaciones de instalación acerca del empleo de accesorios para aplicaciones Ex e, ver los datos de artículo en el catálogo online: [phoenixcontact.net/products](http://phoenixcontact.net/products)

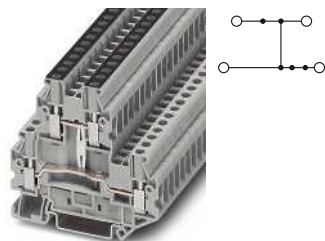

#### Datos técnicos

Sección de conexión, Piso 1+2, rígido / flexible	0,14 mm <sup>2</sup> - 4 mm <sup>2</sup> / 0,14 mm <sup>2</sup> - 4 mm <sup>2</sup>
Conexión por tornillo	26 - 12 AWG / 26 - 12 AWG
Tensión nominal U <sub>N</sub>	500 V
Tensión asignada UL	600 V
Corriente nominal UL	20 A
Par de apriete	0,5 Nm - 0,6 Nm
Anchura	5,2 mm
Longitud	69,9 mm
Altura NS 35/7,5	65 mm
Número de conexiones	4
Tipo de material aislante / Clase de combustibilidad según UL 94	PA / V0
Color	gris

	Tipo	Código	Emb.
	UTT 2,5-PV	3044652	50

Accesorios	Tipo	Código	Emb.
Tapa final, anchura 2,2 mm, gris	D-UTT 2,5/4	3047293	50
Tabique distanciador, anchura 2,6 mm	DP-UTT 2,5/4	3047303	50
Puente enchufable, 2-polos, rojo	FBS 2-5	3030161	50
Puente enchufable, 2-polos, rojo	FBS 2-5	3030161	50
Puente enchufable, 10-polos, rojo	FBS 10-5	3030213	10
Placa separadora, anchura 2,2 mm, gris	ATP-UTT 2,5/4	3047316	50
Destornillador	SZS 0,6X3,5	1205053	10
Marcador de bornes sin rotular, Tipo de montaje: encajar en ranura para índice alta, ranura para etiqueta alta	ZB 5 :UNBEDRUCKT	1050004	10

### Borne de doble piso, 0,14 - 6 mm<sup>2</sup>, 36 A, 2 Pisos, anchura 6,2 mm

Con empalmadores de potencial

Para indicaciones de instalación acerca del empleo de accesorios para aplicaciones Ex e, ver los datos de artículo en el catálogo online: [phoenixcontact.net/products](http://phoenixcontact.net/products)

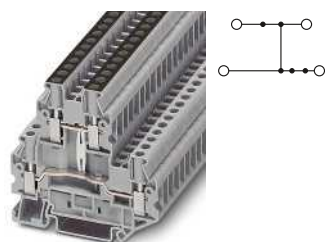

#### Datos técnicos comunes

Sección de conexión, Piso 1+2, rígido / flexible	0,14 mm <sup>2</sup> - 6 mm <sup>2</sup> / 0,14 mm <sup>2</sup> - 6 mm <sup>2</sup>
Conexión por tornillo	26 - 10 AWG / 26 - 10 AWG
Tensión nominal U <sub>N</sub>	800 V
Tensión asignada UL	600 V
Corriente nominal UL	30 A
Par de apriete	0,6 Nm - 0,8 Nm
Anchura	6,2 mm
Longitud	69,9 mm
Altura NS 35/7,5	65 mm
Número de conexiones	4
Tipo de material aislante / Clase de combustibilidad según UL 94	PA / V0

Color	Tipo	Código	Emb.
gris	UTT 4-PV	3044733	50
azul	UTT 4-PV BU	3059265	50

Accesorios	Tipo	Código	Emb.
Tapa final, anchura 2,2 mm, gris	D-UTT 2,5/4	3047293	50
Tabique distanciador, anchura 2,6 mm	DP-UTT 2,5/4	3047303	50
Puente enchufable, 2-polos, rojo	FBS 2-6	3030336	50
Puente enchufable, 3-polos, rojo	FBS 3-6	3030242	50
Puente enchufable, 10-polos, rojo	FBS 10-6	3030271	10
Placa separadora, anchura 2,2 mm, gris	ATP-UTT 2,5/4	3047316	50
Destornillador	SZS 0,6X3,5	1205053	10
Marcador de bornes sin rotular, Tipo de montaje: encajar en ranura para índice alta, ranura para etiqueta alta	ZB 6:UNBEDRUCKT	1051003	10

**Borne interrumpible, 0,14 - 4 mm<sup>2</sup>, 20 A, anchura 5,2 mm**

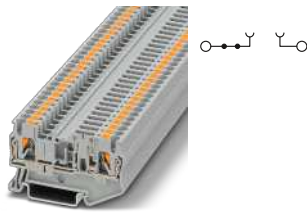

Datos técnicos	
Sección de conexión, 1er piso, rígido / flexible	0,14 mm <sup>2</sup> - 4 mm <sup>2</sup> / 0,14 mm <sup>2</sup> - 4 mm <sup>2</sup>
Conexión push-in	26 - 12 AWG / 26 - 14 AWG
Tensión nominal U <sub>N</sub>	400 V
Tensión asignada UL	600 V
Corriente nominal UL	20 A
Anchura	5,2 mm
Longitud	62 mm
Altura NS 35/7,5	36,5 mm
Número de conexiones	2
Tipo de material aislante / Clase de combustibilidad según UL 94	PA / V0
Color	gris

Tipo	Código	Emb.
PT 2,5-TG	3210185	50

Accesorios	Tipo	Código	Emb.
Tapa final, anchura 2,2 mm, gris	D-PT 2,5-MT	3211003	50
Puente enchufable, 2-polos, rojo	FBS 2-5	3030161	50
Puente enchufable, 3-polos, rojo	FBS 3-5	3030174	50
Puente enchufable, 10-polos, rojo	FBS 10-5	3030213	10
Placa separadora, anchura 2 mm, gris	ATP-ST-TWIN	3030789	50
Clavija de interrupción, naranja	P-DI	3036783	50
Conector de paso, gris	P-FIX	3038956	50
Conector de componentes, anchura 5,1 mm, gris, para el montaje de componentes autoseleccionables	P-CO	3036796	10
Cabeza portafusible, G/5 x 20, anchura 6,2 mm	P-FU 5X20	3036806	10
Destornillador	SZF 1-0,6X3,5	1204517	10

**Borne interrumpible, 0,14 - 4 mm<sup>2</sup>, 20 A, anchura 5,2 mm**

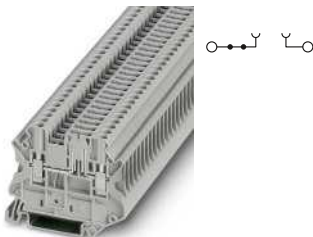

Datos técnicos comunes	
Sección de conexión, Piso 1 arriba 1 abajo 1, rígido / flexible	0,14 mm <sup>2</sup> - 4 mm <sup>2</sup> / 0,14 mm <sup>2</sup> - 4 mm <sup>2</sup>
Conexión por tornillo	26 - 12 AWG / 26 - 12 AWG
Tensión nominal U <sub>N</sub>	400 V (La corriente y la tensión se determinan mediante el conector empleado.)
Tensión asignada UL	300 V
Corriente nominal UL	20 A
Par de apriete	0,5 Nm - 0,6 Nm
Anchura	5,2 mm
Longitud	57,8 mm
Altura NS 35/7,5	47,5 mm
Número de conexiones	2
Tipo de material aislante / Clase de combustibilidad según UL 94	PA / V0

Color	Tipo	Código	Emb.
gris	UT 2,5-TG	3046388	50
azul	UT 2,5-TG BU	3046579	50

Accesorios	Tipo	Código	Emb.
Tapa final, anchura 2,2 mm, gris	D-UT 2,5/4-TWIN	3047141	50
Tapa final, anchura 2,2 mm, azul	D-UT 2,5/4-TWIN BU	3047142	50
Puente enchufable, 2-polos, rojo	FBS 2-5	3030161	50
Puente enchufable, 2-polos, rojo	FBS 2-5	3030161	50
Puente enchufable, 10-polos, rojo	FBS 10-5	3030213	10
Placa separadora, anchura 2,2 mm, gris	ATP-UT-TWIN	3047183	50
Clavija de interrupción, naranja	P-DI	3036783	50
Conector de paso, gris	P-FIX	3038956	50
Conector de componentes, anchura 5,1 mm, gris, para el montaje de componentes autoseleccionables	P-CO	3036796	10
Cabeza portafusible, G/5 x 20, anchura 6,2 mm	P-FU 5X20	3036806	10

# Bornes para carril

## Bornas seccionables e interrumpibles por cuchilla

### Borne interrumpible, 0,14 - 4 mm<sup>2</sup>, 20 A, anchura 5,2 mm

Con hembras roscadas para tomas de prueba para alojar clavijas de prueba

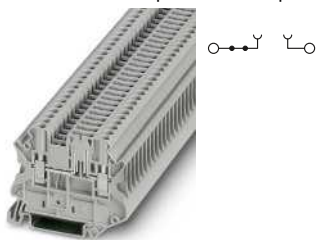

#### Datos técnicos comunes

Sección de conexión, Piso 1 arriba 1 abajo 1, rígido / flexible	0,14 mm <sup>2</sup> - 4 mm <sup>2</sup> / 0,14 mm <sup>2</sup> - 4 mm <sup>2</sup>
Conexión por tornillo	26 - 12 AWG / 26 - 12 AWG
Tensión nominal U <sub>N</sub>	400 V (La corriente y la tensión se determinan mediante el conector empleado.)
Tensión asignada UL	300 V
Corriente nominal UL	20 A
Par de apriete	0,5 Nm - 0,6 Nm
Anchura	5,2 mm
Longitud	57,8 mm
Altura NS 35/7,5	47,5 mm
Número de conexiones	2
Tipo de material aislante / Clase de combustibilidad según UL 94	PA / V0

Color	Tipo	Código	Emb.
gris	UT 2,5-TG-P/P	3046391	50
azul	UT 2,5-TG-P/P BU	3046582	50

Accesorios	Tipo	Código	Emb.
Tapa final, anchura 2,2 mm, gris	D-UT 2,5/4-TWIN	3047141	50
Tapa final, anchura 2,2 mm, azul	D-UT 2,5/4-TWIN BU	3047142	50
Puente enchufable, 2-polos, rojo	FBS 2-5	3030161	50
Puente enchufable, 2-polos, rojo	FBS 2-5	3030161	50
Puente enchufable, 10-polos, rojo	FBS 10-5	3030213	10
Placa separadora, anchura 2,2 mm, gris	ATP-UT-TWIN	3047183	50
Clavija de interrupción, naranja	P-DI	3036783	50
Conector de paso, gris	P-FIX	3038956	50
Conector de componentes, anchura 5,1 mm, gris, para el montaje de componentes autoseleccionables	P-CO	3036796	10
Cabeza portafusible, G/5 x 20, anchura 6,2 mm	P-FU 5X20	3036806	10

### Borne interrumpible por cuchilla, 0,14 - 1,5 mm<sup>2</sup>, 10 A, anchura 3,5 mm

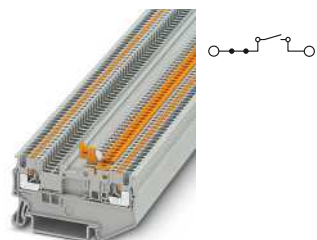

#### Datos técnicos comunes

Sección de conexión, 1er piso, rígido / flexible	0,14 mm <sup>2</sup> - 1,5 mm <sup>2</sup> / 0,14 mm <sup>2</sup> - 1,5 mm <sup>2</sup>
Conexión push-in	26 - 14 AWG / 26 - 14 AWG
Tensión nominal U <sub>N</sub>	400 V
Tensión asignada UL	300 V
Corriente nominal UL	10 A
Anchura	3,5 mm
Longitud	58,9 mm
Altura NS 35/7,5	32 mm
Número de conexiones	2
Tipo de material aislante / Clase de combustibilidad según UL 94	PA / V0

Color	Tipo	Código	Emb.
gris	PT 1,5/S-MT	3210301	50
azul	PT 1,5/S-MT BU	3210302	50

Accesorios	Tipo	Código	Emb.
Tapa final, anchura 0,8 mm, gris	D-PT 1,5/S-MT-0,8	3210303	50
Tapa final, anchura 0,8 mm, naranja	D-PT 1,5/S-MT-0,8 OG	3210304	50
Puente enchufable, 2-polos, rojo	FBS 2-3,5	3213014	50
Puente enchufable, 3-polos, rojo	FBS 3-3,5	3213027	50
Puente enchufable, 10-polos, rojo	FBS 10-3,5	3213056	50
Placa separadora, anchura 2 mm, gris	ATP-ST-TWIN	3030789	50
Destornillador	SZF 0-0,4X2,5	1204504	10
Marcador de bornes sin rotular, Tipo de montaje: encajar en ranura para índice alta, ranura para etiqueta alta	UCT-TM 3,5	0829484	10
Marcador de bornes sin rotular, Tipo de montaje: encajar en ranura para índice alta, ranura para etiqueta alta	UCT-TM 3,5	0829484	10

**Borne interrumpible por cuchilla, 0,14 - 1,5 mm<sup>2</sup>, 10 A, anchura 3,5 mm**



Datos técnicos comunes	
Sección de conexión, 1er piso, rígido / flexible	0,14 mm <sup>2</sup> - 1,5 mm <sup>2</sup> / 0,14 mm <sup>2</sup> - 1,5 mm <sup>2</sup>
Conexión push-in	26 - 14 AWG / 26 - 14 AWG
Tensión nominal U <sub>N</sub>	400 V
Tensión asignada UL	300 V
Corriente nominal UL	10 A
Anchura	3,5 mm
Longitud	67,8 mm
Altura NS 35/7,5	32 mm
Número de conexiones	3
Tipo de material aislante / Clase de combustibilidad según UL 94	PA / V0

Color	Tipo	Código	Emb.
gris	PT 1,5/S-TWIN-MT	3210311	50
azul	PT 1,5/S-TWIN-MT BU	3210312	50

Accesorios	Tipo	Código	Emb.
Tapa final, anchura 0,8 mm, gris	D-PT 1,5/S-TWIN-MT-0,8	3210313	50
Tapa final, anchura 0,8 mm, naranja	D-PT 1,5/S-TWIN-MT-0,8 OG	3210314	50
Puente enchufable, 2-polos, rojo	FBS 2-3,5	3213014	50
Puente enchufable, 3-polos, rojo	FBS 3-3,5	3213027	50
Puente enchufable, 10-polos, rojo	FBS 10-3,5	3213056	50
Placa separadora, anchura 2 mm, gris	ATP-ST-TWIN	3030789	50
Destornillador	SZF 0-0,4X2,5	1204504	10
Marcador de bornes sin rotular, Tipo de montaje: encajar en ranura para índice alta, ranura para etiqueta alta	UCT-TM 3,5	0829484	10
Marcador de bornes sin rotular, Tipo de montaje: encajar en ranura para índice plana, ranura para índice plana	UCT-TMF 3,5	0829486	10

**Borne interrumpible por cuchilla, 0,14 - 1,5 mm<sup>2</sup>, 10 A, anchura 3,5 mm**



Datos técnicos comunes	
Sección de conexión, 1er piso, rígido / flexible	0,14 mm <sup>2</sup> - 1,5 mm <sup>2</sup> / 0,14 mm <sup>2</sup> - 1,5 mm <sup>2</sup>
Conexión push-in	26 - 14 AWG / 26 - 14 AWG
Tensión nominal U <sub>N</sub>	400 V
Tensión asignada UL	300 V
Corriente nominal UL	10 A
Anchura	3,5 mm
Longitud	76,9 mm
Altura NS 35/7,5	32 mm
Número de conexiones	4
Tipo de material aislante / Clase de combustibilidad según UL 94	PA / V0

Color	Tipo	Código	Emb.
gris	PT 1,5/S-QUATTRO-MT	3210321	50
azul	PT 1,5/S-QUATTRO-MT BU	3210322	50

Accesorios	Tipo	Código	Emb.
Tapa final, anchura 0,8 mm, gris	D-PT 1,5/S-QUATTRO-MT-0,8	3210333	50
Tapa final, anchura 0,8 mm, naranja	D-PT 1,5/S-QUATTRO-MT-0,8 OG	3210334	50
Puente enchufable, 2-polos, rojo	FBS 2-3,5	3213014	50
Puente enchufable, 3-polos, rojo	FBS 3-3,5	3213027	50
Puente enchufable, 10-polos, rojo	FBS 10-3,5	3213056	50
Placa separadora, anchura 2 mm, gris	ATP-ST QUATTRO	3030815	50
Destornillador	SZF 0-0,4X2,5	1204504	10
Marcador de bornes sin rotular, Tipo de montaje: encajar en ranura para índice alta, ranura para etiqueta alta	UCT-TM 3,5	0829484	10
Marcador de bornes sin rotular, Tipo de montaje: encajar en ranura para índice plana, ranura para índice plana	UCT-TMF 3,5	0829486	10

**Borne interrumpible por cuchilla, 0,14 - 4 mm<sup>2</sup>, 20 A, anchura 5,2 mm**

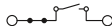

Datos técnicos comunes	
Sección de conexión, 1er piso, rígido / flexible	0,14 mm <sup>2</sup> - 4 mm <sup>2</sup> / 0,14 mm <sup>2</sup> - 4 mm <sup>2</sup>
Conexión push-in	26 - 12 AWG / 26 - 14 AWG
Tensión nominal U <sub>N</sub>	400 V
Tensión asignada UL	600 V
Corriente nominal UL	20 A
Anchura	5,2 mm
Longitud	62 mm
Altura NS 35/7,5	36,5 mm
Número de conexiones	2
Tipo de material aislante / Clase de combustibilidad según UL 94	PA / V0

Color	Tipo	Código	Emb.
gris	PT 2,5-MT	3210156	50
azul	PT 2,5-MT BU	3211650	50

Accesorios	Tipo	Código	Emb.
Tapa final, anchura 2,2 mm, gris	D-PT 2,5-MT	3211003	50
Puente enchufable, 2-polos, rojo	FBS 2-5	3030161	50
Puente enchufable, 3-polos, rojo	FBS 3-5	3030174	50
Puente enchufable, 10-polos, rojo	FBS 10-5	3030213	10
Placa separadora, anchura 2 mm, gris	ATP-ST-TWIN	3030789	50
Destornillador	SZF 1-0,6X3,5	1204517	10
Marcador de bornes sin rotular, Tipo de montaje: encajar en ranura para índice alta, ranura para etiqueta alta	ZB 5 :UNBEDRUCKT	1050004	10
Marcador de bornes sin rotular, Tipo de montaje: encajar en ranura para índice plana, ranura para índice plana	ZBF 5:UNBEDRUCKT	0808642	10



**Borne interrumpible por cuchilla, 0,14 - 4 mm<sup>2</sup>, 20 A, anchura 5,2 mm**



**Datos técnicos comunes**

Sección de conexión, Piso 1 arriba 1 abajo 1, rígido / flexible	0,14 mm <sup>2</sup> - 4 mm <sup>2</sup> / 0,14 mm <sup>2</sup> - 4 mm <sup>2</sup>
Conexión por tornillo	26 - 12 AWG / 26 - 12 AWG
Tensión nominal U <sub>N</sub>	400 V
Tensión asignada UL	300 V
Corriente nominal UL	20 A
Par de apriete	0,5 Nm - 0,6 Nm
Anchura	5,2 mm
Longitud	57,8 mm
Altura NS 35/7,5	49,1 mm
Número de conexiones	2
Tipo de material aislante / Clase de combustibilidad según UL 94	PA / V0

Color	Tipo	Código	Emb.
gris	UT 2,5-MT	3046362	50
azul	UT 2,5-MT BU	3046553	50

Accesorios	Tipo	Código	Emb.
Tapa final, anchura 2,2 mm, gris	D-UT 2,5/4-TWIN	3047141	50
Tapa final, anchura 2,2 mm, azul	D-UT 2,5/4-TWIN BU	3047142	50
Puente enchufable, 2-polos, rojo	FBS 2-5	3030161	50
Puente enchufable, 2-polos, rojo	FBS 2-5	3030161	50
Puente enchufable, 10-polos, rojo	FBS 10-5	3030213	10
Placa separadora, anchura 2,2 mm, gris	ATP-UT-TWIN	3047183	50
Destornillador	SZS 0,6X3,5	1205053	10
Marcador de bornes sin rotular, Tipo de montaje: encajar en ranura para índice alta, ranura para etiqueta alta	ZB 5 :UNBEDRUCKT	1050004	10

**Borne interrumpible por cuchilla, 0,14 - 4 mm<sup>2</sup>, 20 A, anchura 5,2 mm**

Con hembras roscadas para tomas de prueba para alojar clavijas de prueba

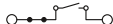

**Datos técnicos comunes**

Sección de conexión, Piso 1 arriba 1 abajo 1, rígido / flexible	0,14 mm <sup>2</sup> - 4 mm <sup>2</sup> / 0,14 mm <sup>2</sup> - 4 mm <sup>2</sup>
Conexión por tornillo	26 - 12 AWG / 26 - 12 AWG
Tensión nominal U <sub>N</sub>	400 V
Tensión asignada UL	300 V
Corriente nominal UL	20 A
Par de apriete	0,5 Nm - 0,6 Nm
Anchura	5,2 mm
Longitud	57,8 mm
Altura NS 35/7,5	49,1 mm
Número de conexiones	2
Tipo de material aislante / Clase de combustibilidad según UL 94	PA / V0

Color	Tipo	Código	Emb.
gris	UT 2,5-MT-P/P	3046375	50
azul	UT 2,5-MT P/P BU	3046566	50

Accesorios	Tipo	Código	Emb.
Tapa final, anchura 2,2 mm, gris	D-UT 2,5/4-TWIN	3047141	50
Tapa final, anchura 2,2 mm, azul	D-UT 2,5/4-TWIN BU	3047142	50
Puente enchufable, 2-polos, rojo	FBS 2-5	3030161	50
Puente enchufable, 2-polos, rojo	FBS 2-5	3030161	50
Puente enchufable, 10-polos, rojo	FBS 10-5	3030213	10
Placa separadora, anchura 2,2 mm, gris	ATP-UT-TWIN	3047183	50
Destornillador	SZS 0,6X3,5	1205053	10
Marcador de bornes sin rotular, Tipo de montaje: encajar en ranura para índice alta, ranura para etiqueta alta	ZB 5 :UNBEDRUCKT	1050004	10

**Borne interrump. para circ. medida, 0,14 - 6 mm<sup>2</sup>, 28 A, 2 Conexiones, anchura 6,2 mm**



**Datos técnicos**

Sección de conexión, Piso 1 arriba 1 abajo 1, rígido / flexible	0,14 mm <sup>2</sup> - 6 mm <sup>2</sup> / 0,14 mm <sup>2</sup> - 6 mm <sup>2</sup>
Conexión por tornillo	26 - 10 AWG / 26 - 10 AWG
Tensión nominal U <sub>N</sub>	500 V
Tensión asignada UL	600 V
Corriente nominal UL	25 A
Par de apriete	0,6 Nm - 0,8 Nm
Anchura	6,2 mm
Longitud	66 mm
Altura NS 35/7,5	49,5 mm
Número de conexiones	2
Tipo de material aislante / Clase de combustibilidad según UL 94	PA / V0
Color	gris

Tipo	Código	Emb.
UTME 4	3047452	50

Accesorios	Tipo	Código	Emb.
Tapa final, anchura 2,2 mm, gris	D-UTME 4	3047491	10
Puente enchufable, 2-polos, rojo	FBS 2-6	3030336	50
Puente enchufable, 3-polos, rojo	FBS 3-6	3030242	50
Puente enchufable, 10-polos, rojo	FBS 10-6	3030271	10
Destornillador	SF-SL 0,6X3,5-100 S-VDE	1212587	10
Marcador de bornes sin rotular, Tipo de montaje: encajar en ranura para índice alta, ranura para etiqueta alta	ZB 6:UNBEDRUCKT	1051003	10

**Borne interrump. para circ. medida, 0,14 - 6 mm<sup>2</sup>, 28 A, 2 Conexiones, anchura 6,2 mm**

Con hembras roscadas para tomas de prueba para alojar clavijas de prueba



Datos técnicos comunes	
Sección de conexión, rígido / flexible	0,14 mm <sup>2</sup> - 6 mm <sup>2</sup> / 0,14 mm <sup>2</sup> - 6 mm <sup>2</sup>
Conexión por tornillo	26 - 10 AWG / 26 - 10 AWG
Tensión nominal U <sub>N</sub>	500 V
Par de apriete	0,6 Nm - 0,8 Nm
Anchura	6,2 mm
Longitud	66 mm
Altura NS 35/7,5	49,5 mm
Número de conexiones	2
Tipo de material aislante / Clase de combustibilidad según UL 94	PA / V0

Color	Tipo	Código	Emb.
gris	UTME 4-P/P	3047453	50
azul	UTME 4-P/P BU	3047454	50

Accesorios	Tipo	Código	Emb.
Tapa final, anchura 2,2 mm, gris	D-UTME 4	3047491	10
Puente enchufable, 2-polos, rojo	FBS 2-6	3030336	50
Puente enchufable, 3-polos, rojo	FBS 3-6	3030242	50
Puente enchufable, 10-polos, rojo	FBS 10-6	3030271	10
Destornillador	SF-SL 0,6X3,5-100 S-VDE	1212587	10
Marcador de bornes sin rotular, Tipo de montaje: encajar en ranura para índice alta, ranura para etiqueta alta	ZB 6:UNBEDRUCKT	1051003	10

**Borne interrumpible por palanca, 0,14 - 6 mm<sup>2</sup>, 20 A, anchura 6,2 mm**



Datos técnicos	
Sección de conexión, rígido / flexible	0,14 mm <sup>2</sup> - 6 mm <sup>2</sup> / 0,14 mm <sup>2</sup> - 6 mm <sup>2</sup>
Conexión por tornillo	26 - 10 AWG / 26 - 10 AWG
Tensión nominal U <sub>N</sub>	500 V
Tensión asignada UL	600 V
Corriente nominal UL	16 A
Par de apriete	0,6 Nm - 0,8 Nm
Anchura	6,2 mm
Longitud	57,8 mm
Altura NS 35/7,5	73 mm
Número de conexiones	2
Tipo de material aislante / Clase de combustibilidad según UL 94	PA / V0
Color	negro/naranja

	Tipo	Código	Emb.
	UT 4-HEDI	3046249	50

Accesorios	Tipo	Código	Emb.
Puente enchufable, 2-polos, rojo	FBS 2-6	3030336	50
Puente enchufable, 3-polos, rojo	FBS 3-6	3030242	50
Puente enchufable, 4-polos, rojo	FBS 4-6	3030255	50
Puente enchufable, 5-polos, rojo	FBS 5-6	3030349	50
Puente enchufable, 10-polos, rojo	FBS 10-6	3030271	10
Puente enchufable, 20-polos, rojo	FBS 20-6	3030365	10

# Bornes para carril

## Bornas para diodos y fusibles

### Borne de carril para fusible, G/5 x 20, 0,14 - 6 mm<sup>2</sup>, 6,3 A, anchura 6,2 mm

Ha de observarse la disipación máx.  
Ver los datos de artículo en el catálogo online:  
[phoenixcontact.com](http://phoenixcontact.com)

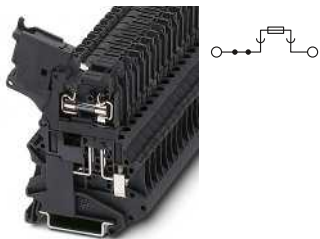

#### Datos técnicos comunes

Sección de conexión, rígido / flexible	0,14 mm <sup>2</sup> - 6 mm <sup>2</sup> / 0,14 mm <sup>2</sup> - 6 mm <sup>2</sup>
Conexión por tornillo	26 - 10 AWG / 26 - 10 AWG
Tensión asignada UL	600 V
Corriente nominal UL	10 A
Par de apriete	0,6 Nm - 0,8 Nm
Anchura	6,2 mm
Longitud	57,8 mm
Altura NS 35/7,5	75,6 mm
Número de conexiones	2
Tipo de material aislante / Clase de combustibilidad según UL 94	PA / V0
Color	negro

Tensión nominal U <sub>N</sub>	Margen de tensión Indicación luminosa	Margen de corriente Indicación luminosa	Tipo	Código	Emb.
500 V (La tensión la determina el fusible o la indicación luminosa seleccionada)	-	-	UT 4-HESI (5X20)	3046032	50
24 V	12 V AC/DC ... 30 V AC/DC	0,31 mA ... 0,95 mA	UT 4-HESILED 24 (5X20)	3046090	50
60 V	30 V AC/DC ... 60 V AC/DC	0,4 mA ... 0,86 mA	UT 4-HESILED 60 (5X20)	3046126	50
250 V	110 V AC/DC ... 250 V AC/DC	0,41 mA ... 0,96 mA	UT 4-HESILA 250 (5X20)	3046100	50

Accesorios	Tipo	Código	Emb.
Puente enchufable, 2-polos, rojo	FBS 2-6	3030336	50
Puente enchufable, 3-polos, rojo	FBS 3-6	3030242	50
Puente enchufable, 10-polos, rojo	FBS 10-6	3030271	10
Destornillador	SZS 0,6X3,5	1205053	10
Marcador de bornes sin rotular, Tipo de montaje: encajar en ranura para índice alta, ranura para etiqueta alta	ZB 6:UNBEDRUCKT	1051003	10

**Borne de corriente, 2,5 - 35 mm<sup>2</sup>, 125 A, anchura 16 mm**

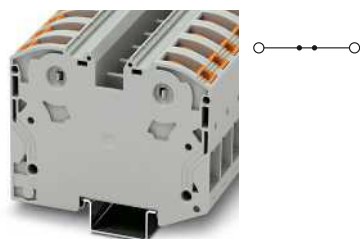

Datos técnicos comunes	
Sección de conexión, 1er piso, rígido / flexible	2,5 mm <sup>2</sup> - 35 mm <sup>2</sup> / 2,5 mm <sup>2</sup> - 35 mm <sup>2</sup>
Conexión Power Turn	12 - 2 AWG / 12 - 2 AWG
Anchura	16 mm
Longitud	91,6 mm
Altura NS 35/7,5	69,8 mm
Número de conexiones	2
Tipo de material aislante / Clase de combustibilidad según UL 94	PA / V0

Tensión nominal U <sub>N</sub>	Color	Tipo	Código	Emb.
1000 V	gris	PTPOWER 35	3212064	10
1000 V	azul	PTPOWER 35 BU	3212065	10
-	amarillo-verde	PTPOWER 35-PE	3212066	10

Accesorios	Tipo	Código	Emb.
Puente enchufable, 2-polos, rojo	FBS 2-16	3005963	10
Destornillador	SZF 3-1,0X5,5	1206612	10
Marcador de bornes sin rotular, Tipo de montaje: encajar en ranura para índice alta, ranura para etiqueta alta	ZB 16,3:UNPRINTED	0820222	10

**Borne de corriente, 10 - 70 mm<sup>2</sup>, 150 A, anchura 20 mm**

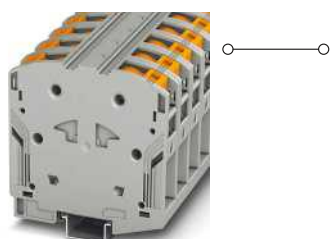

Datos técnicos comunes	
Sección de conexión, 1er piso, rígido / flexible	10 mm <sup>2</sup> - 70 mm <sup>2</sup> / 10 mm <sup>2</sup> - 70 mm <sup>2</sup>
Conexión Power Turn	8 - 2/0 AWG / 8 - 2/0 AWG
Anchura	20 mm
Longitud	101 mm
Altura NS 35/15	105 mm
Número de conexiones	2
Tipo de material aislante / Clase de combustibilidad según UL 94	PA / V0

Tensión nominal U <sub>N</sub>	Color	Tipo	Código	Emb.
1000 V AC / 1500 V DC	gris	PTPOWER 50	3260050	10
1000 V AC / 1500 V DC	azul	PTPOWER 50 BU	3260051	10
-	amarillo-verde	PTPOWER 50-PE	3260052	10

Accesorios	Tipo	Código	Emb.
Peine puenteador, 2-polos, rojo	EB 2-20/PT	3260067	10
Peine puenteador, 3-polos, rojo	EB 3-20/PT	3260068	10
Borne de derivación, gris, 0,5 - 16 mm <sup>2</sup>	AGK 10-PTPOWER	3260145	10
Borne de derivación, azul, 0,5 - 16 mm <sup>2</sup>	AGK 10-PTPOWER BU	3260148	10
Destornillador	SZF 3-1,0X5,5	1206612	10
Marcador de bornes sin rotular, Tipo de montaje: encajar en ranura para índice alta, ranura para etiqueta alta	ZB 16,3:UNPRINTED	0820222	10

**Borne de corriente, 25 - 95 mm<sup>2</sup>, 232 A, anchura 25 mm**

Para indicaciones de instalación acerca del empleo de accesorios para aplicaciones Ex e, ver los datos de artículo en el catálogo online: [phoenixcontact.net/products](http://phoenixcontact.net/products)

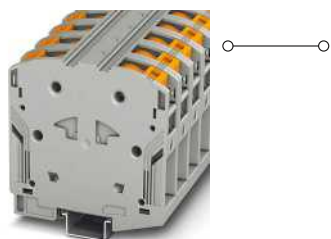

Datos técnicos comunes	
Sección de conexión, 1er piso, rígido / flexible	25 mm <sup>2</sup> - 95 mm <sup>2</sup> / 25 mm <sup>2</sup> - 95 mm <sup>2</sup>
Conexión Power Turn	4 - 4/0 AWG / 4 - 4/0 AWG
Anchura	25 mm
Longitud	105,5 mm
Altura NS 35/15	108,7 mm
Número de conexiones	2
Tipo de material aislante / Clase de combustibilidad según UL 94	PA / V0

Tensión nominal U <sub>N</sub>	Color	Tipo	Código	Emb.
1000 V AC / 1500 V DC	gris	PTPOWER 95	3260100	3
1000 V AC / 1500 V DC	azul	PTPOWER 95 BU	3260103	3
-	amarillo-verde	PTPOWER 95-PE	3260106	3

Accesorios	Tipo	Código	Emb.
Peine puenteador, 2-polos, rojo	EB 2-25/PT	3260157	10
Peine puenteador, 3-polos, rojo	EB 3-25/PT	3260160	10
Borne de derivación, gris, 0,5 - 16 mm <sup>2</sup>	AGK 10-PTPOWER	3260145	10
Borne de derivación, azul, 0,5 - 16 mm <sup>2</sup>	AGK 10-PTPOWER BU	3260148	10
Destornillador	SZF 3-1,0X5,5	1206612	10
Marcador de bornes sin rotular, Tipo de montaje: encajar en ranura para índice alta, ranura para etiqueta alta	ZB 16,3:UNPRINTED	0820222	10

**Borne de corriente, 95 - 185 mm<sup>2</sup>, 309 A, anchura 31 mm**

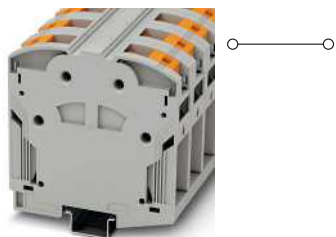

**Datos técnicos comunes**

Sección de conexión, 1er piso, rígido / flexible	95 mm <sup>2</sup> - 185 mm <sup>2</sup> / 95 mm <sup>2</sup> - 185 mm <sup>2</sup>
Conexión Power Turn	3/0 - 350 kcmil AWG / 3/0 - 350 kcmil AWG
Tensión nominal U <sub>N</sub>	1000 V AC / 1500 V DC
Anchura	31 mm
Longitud	116,4 mm
Altura NS 35/15	116,5 mm
Número de conexiones	2
Tipo de material aislante / Clase de combustibilidad según UL 94	PA / V0

Color	Tipo	Código	Emb.
gris	PTPOWER 185	1054722	3
azul	PTPOWER 185 BU	1054723	3
negro/amarillo	PTPOWER 185-FE	1054724	3

Accesorios	Tipo	Código	Emb.
Peine puenteador, 2-polos, rojo	EB 2-31/PT	3215057	5
Peine puenteador, 3-polos, rojo	EB 3-31/PT	3215058	5
Borne de derivación, gris, 0,5 - 16 mm <sup>2</sup>	AGK 10-PTPOWER	3260145	10
Borne de derivación, azul, 0,5 - 16 mm <sup>2</sup>	AGK 10-PTPOWER BU	3260148	10
Destornillador	SZF 3-1,0X5,5	1206612	10
Marcador de bornes sin rotular, Tipo de montaje: encajar en ranura para índice alta, ranura para etiqueta alta	ZB 16,3:UNPRINTED	0820222	10

**Borne de corriente, 2,5 - 35 mm<sup>2</sup>, 125 A, anchura 80 mm**

Bloqueado



**Datos técnicos**

Sección de conexión, 1er piso, rígido / flexible	2,5 mm <sup>2</sup> - 35 mm <sup>2</sup> / 2,5 mm <sup>2</sup> - 35 mm <sup>2</sup>
Conexión Power Turn	12 - 2 AWG / 12 - 2 AWG
Tensión nominal U <sub>N</sub>	1000 V
Anchura	80 mm
Longitud	120,2 mm
Altura	68,3 mm
Número de conexiones	10
Tipo de material aislante / Clase de combustibilidad según UL 94	PA / V0
Color	gris/azul/negro-amarillo

Tipo	Código	Emb.
PTPOWER 35-3L/N/FE-F	3212076	2

Accesorios	Tipo	Código	Emb.
Puente enchufable, 2-polos, rojo	FBS 2-16	3005963	10
Destornillador	SZF 3-1,0X5,5	1206612	10
Marcador de bornes sin rotular, Tipo de montaje: encajar en ranura para índice alta, ranura para etiqueta alta	ZB 16,3:UNPRINTED	0820222	10



# Bloques de distribución





### **Bloques de distribución para la distribución de la corriente de carga y de control**

Los bloques de distribución y bloques de alimentación con tecnología de conexión push-in y por tornillo se suministran listos para conectar en distintas secciones, números de polos, tipos de montaje y colores. Los bloques de distribución pueden utilizarse inmediatamente y ampliarse a discreción. De este modo, los bloques compactos garantizan una distribución de la corriente de carga y de control flexible y rentable.

## **Visión general de los productos**

---

Sistemas de bloques de distribución con conexión push-in

---

**34**

# Bloques de distribución

## Sistemas de bloques de distribución con conexión push-in

### Bloque para distribución, 0,14 - 4 mm<sup>2</sup>, 32 A, anchura 28,6 mm

Bloque con alineación vertical y alimentación integrada



#### Datos técnicos comunes

Sección de conexión, Piso 1, rígido / flexible	0,14 mm <sup>2</sup> - 4 mm <sup>2</sup> / 0,14 mm <sup>2</sup> - 2,5 mm <sup>2</sup>
Conexión push-in	26 - 12 AWG / 26 - 14 AWG
Sección de conexión, Planta de alimentación, rígido / flexible	0,5 mm <sup>2</sup> - 10 mm <sup>2</sup> / 0,5 mm <sup>2</sup> - 10 mm <sup>2</sup>
Conexión push-in	20 - 8 AWG / 20 - 10 AWG
Tensión nominal U <sub>N</sub>	690 V
Tensión asignada UL	600 V
Corriente nominal UL	50 A
Tipo de sujeción	Vertical
Anchura	28,6 mm
Longitud	58,1 mm
Altura NS 35/7,5	32,4 mm
Número de conexiones	7
Tipo de material aislante / Clase de combustibilidad según UL 94	PA / V0

Color	Tipo	Código	Emb.
gris	PTFIX 6/6X2,5-NS35 GY	3273066	10
azul	PTFIX 6/6X2,5-NS35 BU	3273068	10
rojo	PTFIX 6/6X2,5-NS35 RD	3273070	10
negro/amarillo	PTFIX 6/6X2,5-NS35-FE	3273086	10

### Bloque para distribución, 0,14 - 4 mm<sup>2</sup>, 32 A, anchura 25,6 mm

Bloque con alineación horizontal y alimentación integrada



#### Datos técnicos comunes

Sección de conexión, Piso 1, rígido / flexible	0,14 mm <sup>2</sup> - 4 mm <sup>2</sup> / 0,14 mm <sup>2</sup> - 2,5 mm <sup>2</sup>
Conexión push-in	26 - 12 AWG / 26 - 14 AWG
Sección de conexión, Planta de alimentación, rígido / flexible	0,5 mm <sup>2</sup> - 10 mm <sup>2</sup> / 0,5 mm <sup>2</sup> - 10 mm <sup>2</sup>
Conexión push-in	20 - 8 AWG / 20 - 10 AWG
Tensión nominal U <sub>N</sub>	690 V
Tensión asignada UL	600 V
Corriente nominal UL	50 A
Tipo de sujeción	NS35
Anchura	25,6 mm
Longitud	45,7 mm
Altura NS 35/7,5	30,9 mm
Número de conexiones	7
Tipo de material aislante / Clase de combustibilidad según UL 94	PA / V0

Color	Tipo	Código	Emb.
gris	PTFIX 6/6X2,5-NS35A GY	3273198	10
azul	PTFIX 6/6X2,5-NS35A BU	3273200	10
rojo	PTFIX 6/6X2,5-NS35A RD	3273202	10
negro/amarillo	PTFIX 6/6X2,5-NS35A-FE	3273218	10

### Bloque para distribución, 0,14 - 4 mm<sup>2</sup>, 32 A, anchura 28,6 mm

Bloque con alineación vertical y alimentación integrada



#### Datos técnicos comunes

Sección de conexión, Piso 1, rígido / flexible	0,14 mm <sup>2</sup> - 4 mm <sup>2</sup> / 0,14 mm <sup>2</sup> - 2,5 mm <sup>2</sup>
Conexión push-in	26 - 12 AWG / 26 - 14 AWG
Sección de conexión, Planta de alimentación, rígido / flexible	0,5 mm <sup>2</sup> - 10 mm <sup>2</sup> / 0,5 mm <sup>2</sup> - 10 mm <sup>2</sup>
Conexión push-in	20 - 8 AWG / 20 - 10 AWG
Tensión nominal U <sub>N</sub>	690 V
Tensión asignada UL	600 V
Corriente nominal UL	50 A
Tipo de sujeción	Vertical
Anchura	28,6 mm
Longitud	58,1 mm
Altura NS 35/7,5	32,4 mm
Número de conexiones	13
Tipo de material aislante / Clase de combustibilidad según UL 94	PA / V0

Color	Tipo	Código	Emb.
gris	PTFIX 6/12X2,5-NS35 GY	3273088	8
azul	PTFIX 6/12X2,5-NS35 BU	3273090	8
rojo	PTFIX 6/12X2,5-NS35 RD	3273092	8
negro/amarillo	PTFIX 6/12X2,5-NS35-FE	3273108	8

**Bloque para distribución, 0,14 - 4 mm<sup>2</sup>, 32 A, anchura 41 mm**

Bloque con alineación horizontal y alimentación integrada



Datos técnicos comunes	
Sección de conexión, Piso 1, rígido / flexible	0,14 mm <sup>2</sup> - 4 mm <sup>2</sup> / 0,14 mm <sup>2</sup> - 2,5 mm <sup>2</sup>
Conexión push-in	26 - 12 AWG / 26 - 14 AWG
Sección de conexión, Planta de alimentación, rígido / flexible	0,5 mm <sup>2</sup> - 10 mm <sup>2</sup> / 0,5 mm <sup>2</sup> - 10 mm <sup>2</sup>
Conexión push-in	20 - 8 AWG / 20 - 10 AWG
Tensión nominal U <sub>N</sub>	690 V
Tensión asignada UL	600 V
Corriente nominal UL	50 A
Tipo de sujeción	NS35
Anchura	41 mm
Longitud	45,7 mm
Altura NS 35/7,5	30,9 mm
Número de conexiones	13
Tipo de material aislante / Clase de combustibilidad según UL 94	PA / V0

Color	Tipo	Código	Emb.
gris	PTFIX 6/12X2,5-NS35A GY	3273220	8
azul	PTFIX 6/12X2,5-NS35A BU	3273222	8
rojo	PTFIX 6/12X2,5-NS35A RD	3273224	8
negro/amarillo	PTFIX 6/12X2,5-NS35A-FE	3273240	8

**Bloque para distribución, 0,14 - 4 mm<sup>2</sup>, 32 A, anchura 28,6 mm**

Bloque con alineación vertical y alimentación integrada

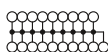

Datos técnicos comunes	
Sección de conexión, Piso 1, rígido / flexible	0,14 mm <sup>2</sup> - 4 mm <sup>2</sup> / 0,14 mm <sup>2</sup> - 2,5 mm <sup>2</sup>
Conexión push-in	26 - 12 AWG / 26 - 14 AWG
Sección de conexión, Planta de alimentación, rígido / flexible	0,5 mm <sup>2</sup> - 10 mm <sup>2</sup> / 0,5 mm <sup>2</sup> - 10 mm <sup>2</sup>
Conexión push-in	20 - 8 AWG / 20 - 10 AWG
Tensión nominal U <sub>N</sub>	690 V
Tensión asignada UL	600 V
Corriente nominal UL	50 A
Tipo de sujeción	Vertical
Anchura	28,6 mm
Longitud	58,1 mm
Altura NS 35/7,5	32,4 mm
Número de conexiones	19
Tipo de material aislante / Clase de combustibilidad según UL 94	PA / V0

Color	Tipo	Código	Emb.
gris	PTFIX 6/18X2,5-NS35 GY	3273110	8
azul	PTFIX 6/18X2,5-NS35 BU	3273112	8
rojo	PTFIX 6/18X2,5-NS35 RD	3273114	8
negro/amarillo	PTFIX 6/18X2,5-NS35-FE	3273130	8

**Bloque para distribución, 0,14 - 4 mm<sup>2</sup>, 32 A, anchura 56,5 mm**

Bloque con alineación horizontal y alimentación integrada

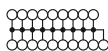

Datos técnicos comunes	
Sección de conexión, Piso 1, rígido / flexible	0,14 mm <sup>2</sup> - 4 mm <sup>2</sup> / 0,14 mm <sup>2</sup> - 2,5 mm <sup>2</sup>
Conexión push-in	26 - 12 AWG / 26 - 14 AWG
Sección de conexión, Planta de alimentación, rígido / flexible	0,5 mm <sup>2</sup> - 10 mm <sup>2</sup> / 0,5 mm <sup>2</sup> - 10 mm <sup>2</sup>
Conexión push-in	20 - 8 AWG / 20 - 10 AWG
Tensión nominal U <sub>N</sub>	690 V
Tensión asignada UL	600 V
Corriente nominal UL	50 A
Tipo de sujeción	NS35
Anchura	56,5 mm
Longitud	45,7 mm
Altura NS 35/7,5	30,9 mm
Número de conexiones	19
Tipo de material aislante / Clase de combustibilidad según UL 94	PA / V0

Color	Tipo	Código	Emb.
gris	PTFIX 6/18X2,5-NS35A GY	3273242	8
azul	PTFIX 6/18X2,5-NS35A BU	3273244	8
rojo	PTFIX 6/18X2,5-NS35A RD	3273246	8
negro/amarillo	PTFIX 6/18X2,5-NS35A-FE	3273262	8

# Bloques de distribución

## Sistemas de bloques de distribución con conexión push-in

### Bloque para distribución, 0,2 - 6 mm<sup>2</sup>, 57 A, anchura 28,6 mm



#### Datos técnicos comunes

Sección de conexión, Piso 1, rígido / flexible	0,2 mm <sup>2</sup> - 6 mm <sup>2</sup> / 0,2 mm <sup>2</sup> - 4 mm <sup>2</sup>
Conexión push-in	24 - 10 AWG / 24 - 12 AWG
Sección de conexión, Planta de alimentación, rígido / flexible	0,5 mm <sup>2</sup> - 10 mm <sup>2</sup> / 0,5 mm <sup>2</sup> - 10 mm <sup>2</sup>
Conexión push-in	20 - 6 AWG / 20 - 8 AWG
Tensión nominal U <sub>N</sub>	800 V
Tensión asignada UL	600 V
Corriente nominal UL	57 A
Tipo de sujeción	Vertical
Anchura	28,6 mm
Longitud	58,1 mm
Altura NS 35/7,5	32,4 mm
Número de conexiones	7
Tipo de material aislante / Clase de combustibilidad según UL 94	PA / V0

Color	Tipo	Código	Emb.
gris	PTFIX 10/6X4-NS35 GY	3273592	8
azul	PTFIX 10/6X4-NS35 BU	3273594	8
rojo	PTFIX 10/6X4-NS35 RD	3273596	8
negro/amarillo	PTFIX 10/6X4-NS35-FE	3273612	8

### Bloque para distribución, 0,5 - 10 mm<sup>2</sup>, 57 A, anchura 27,9 mm



#### Datos técnicos comunes

Sección de conexión, Piso de ataque, rígido / flexible	0,2 mm <sup>2</sup> - 6 mm <sup>2</sup> / 0,2 mm <sup>2</sup> - 4 mm <sup>2</sup>
	24 - 10 AWG / 24 - 12 AWG
Tensión asignada UL	600 V
Corriente nominal UL	57 A
Tipo de sujeción	NS35
Anchura	27,9 mm
Longitud	45,7 mm
Altura NS 35/7,5	30,9 mm
Número de conexiones	7
Tipo de material aislante / Clase de combustibilidad según UL 94	PA / V0

#### Sección de conexión, Planta de alimentación, rígido / flexible Conexión push-in

0,5 mm<sup>2</sup> - 10 mm<sup>2</sup> / 0,5 mm<sup>2</sup> - 10 mm<sup>2</sup>  
20 - 8 AWG / 20 - 8 AWG

0,5 mm<sup>2</sup> - 10 mm<sup>2</sup> / 0,5 mm<sup>2</sup> - 10 mm<sup>2</sup>  
20 - 6 AWG / 20 - 8 AWG

0,5 mm<sup>2</sup> - 10 mm<sup>2</sup> / 0,5 mm<sup>2</sup> - 10 mm<sup>2</sup>  
20 - 6 AWG / 20 - 8 AWG

0,5 mm<sup>2</sup> - 10 mm<sup>2</sup> / 0,5 mm<sup>2</sup> - 10 mm<sup>2</sup>  
20 - 6 AWG / 20 - 8 AWG

Color	Tipo	Código	Emb.
gris	PTFIX 10/6X4-NS35A GY	3273724	8
azul	PTFIX 10/6X4-NS35A BU	3273726	8
rojo	PTFIX 10/6X4-NS35A RD	3273728	8
negro/amarillo	PTFIX 10/6X4-NS35A-FE	3273744	8

### Bloque para distribución, 0,2 - 6 mm<sup>2</sup>, 63 A, anchura 28,6 mm



#### Datos técnicos comunes

Sección de conexión, Piso 1, rígido / flexible	0,2 mm <sup>2</sup> - 6 mm <sup>2</sup> / 0,2 mm <sup>2</sup> - 4 mm <sup>2</sup>
Conexión push-in	24 - 10 AWG / 24 - 12 AWG
Sección de conexión, Planta de alimentación, rígido / flexible	0,5 mm <sup>2</sup> - 10 mm <sup>2</sup> / 0,5 mm <sup>2</sup> - 10 mm <sup>2</sup>
Conexión push-in	20 - 6 AWG / 20 - 8 AWG
Tensión nominal U <sub>N</sub>	800 V
Tensión asignada UL	600 V
Corriente nominal UL	57 A
Tipo de sujeción	Vertical
Anchura	28,6 mm
Longitud	58,1 mm
Altura NS 35/7,5	32,4 mm
Número de conexiones	13
Tipo de material aislante / Clase de combustibilidad según UL 94	PA / V0

Color	Tipo	Código	Emb.
gris	PTFIX 10/12X4-NS35 GY	3273614	8
azul	PTFIX 10/12X4-NS35 BU	3273616	8
rojo	PTFIX 10/12X4-NS35 RD	3273618	8
negro/amarillo	PTFIX 10/12X4-NS35-FE	3273634	8

**Bloque para distribución, 0,2 - 6 mm<sup>2</sup>, 63 A, anchura 46,3 mm**



Datos técnicos comunes	
Sección de conexión, Piso 1, rígido / flexible	0,2 mm <sup>2</sup> - 6 mm <sup>2</sup> / 0,2 mm <sup>2</sup> - 4 mm <sup>2</sup>
Conexión push-in	24 - 10 AWG / 24 - 12 AWG
Sección de conexión, Planta de alimentación, rígido / flexible	0,5 mm <sup>2</sup> - 10 mm <sup>2</sup> / 0,5 mm <sup>2</sup> - 10 mm <sup>2</sup>
Conexión push-in	20 - 6 AWG / 20 - 8 AWG
Tensión nominal U <sub>N</sub>	800 V
Tensión asignada UL	600 V
Corriente nominal UL	57 A
Tipo de sujeción	NS35
Anchura	46,3 mm
Longitud	45,7 mm
Altura NS 35/7,5	30,9 mm
Número de conexiones	13
Tipo de material aislante / Clase de combustibilidad según UL 94	PA / V0

Color	Tipo	Código	Emb.
gris	PTFIX 10/12X4-NS35A GY	3273746	8
azul	PTFIX 10/12X4-NS35A BU	3273748	8
rojo	PTFIX 10/12X4-NS35A RD	3273750	8
negro/amarillo	PTFIX 10/12X4-NS35A-FE	3273766	8

**Bloque para distribución, 0,5 - 10 mm<sup>2</sup>, 63 A, anchura 28,6 mm**



Datos técnicos comunes	
Sección de conexión, Planta de alimentación, rígido / flexible	0,5 mm <sup>2</sup> - 10 mm <sup>2</sup> / 0,5 mm <sup>2</sup> - 10 mm <sup>2</sup>
Conexión push-in	20 - 6 AWG / 20 - 8 AWG
Sección de conexión, Piso 1, rígido / flexible	0,2 mm <sup>2</sup> - 6 mm <sup>2</sup> / 0,2 mm <sup>2</sup> - 4 mm <sup>2</sup>
Conexión push-in	24 - 10 AWG / 24 - 12 AWG
Tensión nominal U <sub>N</sub>	800 V
Tensión asignada UL	600 V
Corriente nominal UL	57 A
Tipo de sujeción	Vertical
Anchura	28,6 mm
Longitud	58,1 mm
Altura NS 35/7,5	32,4 mm
Número de conexiones	19
Tipo de material aislante / Clase de combustibilidad según UL 94	PA / V0

Color	Tipo	Código	Emb.
gris	PTFIX 10/18X4-NS35 GY	3273636	8
azul	PTFIX 10/18X4-NS35 BU	3273638	8
rojo	PTFIX 10/18X4-NS35 RD	3273640	8
negro/amarillo	PTFIX 10/18X4-NS35-FE	3273656	8

**Bloque para distribución, 0,2 - 6 mm<sup>2</sup>, 63 A, anchura 64,8 mm**



Datos técnicos comunes	
Sección de conexión, Piso 1, rígido / flexible	0,2 mm <sup>2</sup> - 6 mm <sup>2</sup> / 0,2 mm <sup>2</sup> - 4 mm <sup>2</sup>
Conexión push-in	24 - 10 AWG / 24 - 12 AWG
Sección de conexión, Planta de alimentación, rígido / flexible	0,5 mm <sup>2</sup> - 10 mm <sup>2</sup> / 0,5 mm <sup>2</sup> - 10 mm <sup>2</sup>
Conexión push-in	20 - 6 AWG / 20 - 8 AWG
Tensión nominal U <sub>N</sub>	800 V
Tensión asignada UL	600 V
Corriente nominal UL	57 A
Tipo de sujeción	NS35
Anchura	64,8 mm
Longitud	45,7 mm
Altura NS 35/7,5	30,9 mm
Número de conexiones	19
Tipo de material aislante / Clase de combustibilidad según UL 94	PA / V0

Color	Tipo	Código	Emb.
gris	PTFIX 10/18X4-NS35A GY	3273768	8
azul	PTFIX 10/18X4-NS35A BU	3273770	8
rojo	PTFIX 10/18X4-NS35A RD	3273772	8
negro/amarillo	PTFIX 10/18X4-NS35A-FE	3273788	8

# Conectores y cables



### **Cableado de campo para sensores y actuadores**

Conecte de forma rápida y segura sus sensores y actuadores en campo. Le proporcionamos soluciones universales para un cableado de campo pasivo. El completo programa de productos incluye cajas distribuidoras, cables, conectores de válvulas, conectores confeccionables y conectores para equipos. Con el cableado de sensores/actuadores enchufable ahorrará tiempo y costes en comparación con el costoso cableado individual.

## **Visión general de los productos**

Conectores para equipos para la transmisión de señales	<b>40</b>
Conectores confeccionables para la transmisión de señales	<b>41</b>
Conectores confeccionables para la transmisión de datos	<b>42</b>
Cables confeccionados	<b>48</b>



### M8, Conect. enchuf. para apar. pared poster., Montaje trasero, número de polos: 3



#### Datos técnicos comunes

Número de polos	3
Codificación	A - estándar
Tipo de señal	Universal
Tensión nominal $U_N$ / Corriente nominal $I_N$	48 V AC / 4 A
Índice de protección	IP67
Tipo de conexión	Hilos trenzados individuales
Tipo de montaje	Montaje trasero
Temperatura ambiente Macho / Hembra	-25 °C ... 85 °C

Construcción	Montaje conector enchuf. de montaje incorporado	Tipo	Código	Emb.
Hembra de conexión , recto , M8	M10 con tuerca plana	SACC-DSI-M8FS-3CON-M10/0,5	1456080	1
Conector macho , recto , M8	M8 x 1 con tuerca plana	SACC-DSI-M 8MS-3CON-M 8/0,5	1453478	1

### M8, Conect. enchuf. para apar. pared poster., Montaje trasero, número de polos: 4



#### Datos técnicos comunes

Número de polos	4
Codificación	A - estándar
Tipo de señal	Universal
Tensión nominal $U_N$ / Corriente nominal $I_N$	48 V AC / 4 A
Índice de protección	IP67
Tipo de conexión	Hilos trenzados individuales
Tipo de montaje	Montaje trasero
Temperatura ambiente Macho / Hembra	-25 °C ... 85 °C

Construcción	Montaje conector enchuf. de montaje incorporado	Tipo	Código	Emb.
Hembra de conexión , recto , M8	M10 con tuerca plana	SACC-DSI-M8FS-4CON-M10/0,5	1456093	1
Conector macho , recto , M8	M8 x 1 con tuerca plana	SACC-DSI-M 8MS-4CON-M 8/0,5	1453481	1

### M12, Pasamuros, Montaje paredes delanteras, número de polos: 4



#### Datos técnicos comunes

Número de polos	4
Codificación	A - estándar
Tipo de señal	Universal
Tensión nominal $U_N$ / Corriente nominal $I_N$	250 V / 4 A
Índice de protección	IP67
Tipo de conexión	Hilos trenzados individuales
Tipo de montaje	Montaje paredes delanteras
Montaje conector enchuf. de montaje incorporado	Pg9
Temperatura ambiente Macho / Hembra	-25 °C -40 °C ... 85 °C 85 °C 85 °C 85 °C

Construcción	Tipo	Código	Emb.
Hembra de conexión , recto , M12	SACC-E-M12FS-4CON-PG9/0,5	1693788	1
Conector macho , recto , M12	SACC-E-M12MS-4CON-PG9/0,5	1693762	1

### M12, Pasamuros, Montaje paredes delanteras, número de polos: 5



#### Datos técnicos comunes

Número de polos	5
Codificación	A - estándar
Tipo de señal	Universal
Tensión nominal $U_N$ / Corriente nominal $I_N$	60 V / 4 A
Índice de protección	IP67
Tipo de conexión	Hilos trenzados individuales
Tipo de montaje	Montaje paredes delanteras
Montaje conector enchuf. de montaje incorporado	Pg9
Temperatura ambiente Macho / Hembra	-25 °C -40 °C ... 85 °C 85 °C 85 °C 85 °C

Construcción	Tipo	Código	Emb.
Hembra de conexión , recto , M12	SACC-E-M12FS-5CON-PG9/0,5	1671098	1
Conector macho , recto , M12	SACC-E-M12MS-5CON-PG9/0,5	1671111	1

**Conector enchufable M8, Conexión por desplaz. de aislamiento, número de polos: 3**



Datos técnicos comunes	
Número de polos	3
Codificación	A - estándar
Tipo de señal	Universal
Tensión nominal $U_N$ / Corriente nominal $I_N$	48 V AC / 4 A
Sección de conexión	0,25 mm <sup>2</sup> ... 0,5 mm <sup>2</sup> / 24 ... 20 AWG
Paso de cable [mm]	2,5 mm ... 5 mm
Índice de protección	IP65 / IP67
Tipo de conexión	Conexión por desplaz. de aislamiento
Material cuerpo de agarre	PA 6
Número de salidas de cable	1
Temperatura ambiente Macho / Hembra	-25 °C ... 80 °C

Construcción	Material de moleteado	Tipo	Código	Emb.
Hembra de conexión , recto , M8	Fundición inyectada de cinc, niquelada	SACC-M 8FS-3QO-0,5-M	1441066	1
Conector macho , recto , M8	Latón, niquelado	SACC-M 8MS-3QO-0,5-M	1441024	1

**Conector enchufable M8, Conexión por desplaz. de aislamiento, número de polos: 4**



Datos técnicos comunes	
Número de polos	4
Codificación	A - estándar
Tipo de señal	Universal
Tensión nominal $U_N$ / Corriente nominal $I_N$	30 V AC / 4 A
Sección de conexión	0,25 mm <sup>2</sup> ... 0,5 mm <sup>2</sup> / 24 ... 20 AWG
Paso de cable [mm]	2,5 mm ... 5 mm
Índice de protección	IP65 / IP67
Tipo de conexión	Conexión por desplaz. de aislamiento
Material cuerpo de agarre	PA 6
Número de salidas de cable	1
Temperatura ambiente Macho / Hembra	-25 °C ... 80 °C

Construcción	Material de moleteado	Tipo	Código	Emb.
Hembra de conexión , recto , M8	Fundición inyectada de cinc, niquelada	SACC-M 8FS-4QO-0,5-M	1441079	1
Conector macho , recto , M8	Latón, niquelado	SACC-M 8MS-4QO-0,5-M	1441037	1

**Conector enchufable M12, Conexión por desplaz. de aislamiento, número de polos: 4**



Datos técnicos comunes	
Número de polos	4
Codificación	A - estándar
Tipo de señal	Universal
Tensión nominal $U_N$ / Corriente nominal $I_N$	250 V AC / 4 A
Sección de conexión	0,34 mm <sup>2</sup> ... 0,75 mm <sup>2</sup> / 22 ... 18 AWG
Paso de cable [mm]	4 mm ... 8 mm
Índice de protección	IP65 / IP67
Tipo de conexión	Conexión por desplaz. de aislamiento
Material cuerpo de agarre	PA 6
Número de salidas de cable	1
Temperatura ambiente Macho / Hembra	-25 °C ... 80 °C

Construcción	Material de moleteado	Tipo	Código	Emb.
Hembra de conexión , recto , M12	Plástico	SACC-M12FS-4QO-0,75	1641756	1
Hembra de conexión , recto , M12	Fundición inyectada de cinc, niquelada	SACC-M12FS-4QO-0,75-M	1641772	1
Hembra de conexión , recto , M12, SPEEDCON	Fundición inyectada de cinc, niquelada	SACC-FS-4QO-0,75-M SCO	1521601	1
Conector macho , recto , M12	Plástico	SACC-M12MS-4QO-0,75	1641769	1
Conector macho , recto , M12	Fundición inyectada de cinc, niquelada	SACC-M12MS-4QO-0,75-M	1641785	1
Conector macho , recto , M12, SPEEDCON	Fundición inyectada de cinc, niquelada	SACC-MS-4QO-0,75-M SCO	1521591	1

**Conector enchufable M12, Conexión por tornillo, número de polos: 4**



Datos técnicos comunes	
Número de polos	4
Codificación	A - estándar
Tipo de señal	Universal
Tensión nominal $U_N$ / Corriente nominal $I_N$	250 V AC / 4 A
Sección de conexión	0,25 mm <sup>2</sup> ... 0,75 mm <sup>2</sup> / 24 ... 18 AWG
Paso de cable [mm]	4 mm ... 6 mm
Índice de protección	IP67
Tipo de conexión	Conexión por tornillo
Material de moleteado	Plástico
Material cuerpo de agarre	PA
Número de salidas de cable	1
Temperatura ambiente Macho / Hembra	-40 °C ... 85 °C

Construcción	Tipo	Código	Emb.
Hembra de conexión , recto , M12	SACC-M12FS-4CON-PG7	1681114	1
Hembra de conexión , acodado , M12	SACC-M12FR-4CON-PG7	1681130	1
Conector macho , recto , M12	SACC-M12MS-4CON-PG 7	1681088	1
Conector macho , acodado , M12	SACC-M12MR-4CON-PG7	1681091	1

### Conector para datos, RJ45, IP67, variante 6, Ethernet, apantallado



Datos técnicos	
Tipo de conexión	Conexión rápida IDC
Tipo de señal	Ethernet
Características de transmisión	CAT5 (IEC 11801:2002)
Número de polos	8
Tipo	RJ45, IP67, variante 6
Índice de protección	IP67
AWG	26 ... 23
Diámetro de cable	5 mm ... 8,5 mm
Material carcasa	PA
Material contacto	Aleación de cobre
Material superficie del contacto	Oro sobre níquel
Temperatura ambiente (servicio)	-20 °C ... 70 °C

Tipo	Código	Emb.
VS-08-RJ45-5-Q/IP67	1656990	1

### Conector para datos, RJ45, IP20, Ethernet, apantallado



Datos técnicos	
Tipo de conexión	Conexión rápida IDC
Tipo de señal	Ethernet
Características de transmisión	CAT5 (IEC 11801:2002)
Número de polos	8
Color	gris
Tipo	RJ45
Índice de protección	IP20
AWG	26 ... 23
Diámetro de cable	4,5 mm ... 8 mm
Material carcasa	PA
Material contacto	Cu/Sn
Material superficie del contacto	Au/Ni
Temperatura ambiente (servicio)	-20 °C ... 70 °C

Tipo	Código	Emb.
VS-08-RJ45-5-Q/IP20	1656725	1

### Conector para datos, RJ45, Ethernet, apantallado

Conector enchufable RJ45, IP20, CAT6<sub>A</sub>, 8 polos, con técnica de conexión rápida QUI-KON, para conductores de 1 hilo y 7 hilos AWG 26 ... 24, color: negro



Datos técnicos	
Tipo de conexión	Conexión rápida IDC
Tipo de señal	Ethernet
Características de transmisión	CAT6 <sub>A</sub> (IEC 60512-27-100:2008, TIA-568-C.2:2009)
Número de polos	8
Tipo	RJ45
Índice de protección	IP20
AWG	26 ... 24
Diámetro de cable	4,5 mm ... 8 mm
Material carcasa	PA 6.6
Material contacto	Cu/Sn
Material superficie del contacto	AU
Temperatura ambiente (servicio)	-40 °C ... 70 °C

Tipo	Código	Emb.
VS-08-RJ45-10G/Q	1419001	1

### Conector para datos, RJ45, IP20, Ethernet, apantallado



Datos técnicos comunes	
Tipo de conexión	Conexión rápida IDC
Características de transmisión	CAT5 (IEC 11801:2002)
Número de polos	8
Tipo	RJ45
Índice de protección	IP20
Diámetro de cable	5 mm ... 9 mm
Material carcasa	Fundición inyectada de cinc
Material contacto	Aleación de cobre
Material superficie del contacto	Au/Ni
Temperatura ambiente (servicio)	-40 °C ... 70 °C

Tipo de señal	AWG	Tipo	Código	Emb.
Ethernet	26 ... 24	CUC-IND-C1ZNI-S/R4IE8	1421607	1
PROFINET	23 ... 22	CUC-IND-C1ZNI-S/R4IP8	1421126	1

Conector para datos, RJ45, IP20, Ethernet



Datos técnicos comunes	
Tipo de conexión	Conexión rápida IDC
Características de transmisión	CAT5 (IEC 11801:2002)
Número de polos	8
Tipo	RJ45
Índice de protección	IP20
Diámetro de cable	5 mm ... 9 mm
Material carcasa	Fundición inyectada de cinc
Material contacto	Aleación de cobre
Material superficie del contacto	Oro sobre níquel
Temperatura ambiente (servicio)	-40 °C ... 70 °C

Tipo de señal	AWG	Tipo	Código	Emb.
Ethernet	26 ... 24	CUC-IND-C1ZNI-B/R4IE8	1421876	1
Ethernet / PROFINET	23 ... 22	CUC-IND-C1ZNI-B/R4IP8	1421127	1

Conector para datos, RJ45, IP20, Ethernet



Datos técnicos comunes	
Tipo de conexión	Conexión rápida IDC
Características de transmisión	CAT5 (IEC 11801:2002)
Número de polos	8
Tipo	RJ45
Índice de protección	IP20
Diámetro de cable	5 mm ... 9 mm
Material carcasa	Fundición inyectada de cinc
Material contacto	Aleación de cobre
Material superficie del contacto	Oro sobre níquel
Temperatura ambiente (servicio)	-40 °C ... 70 °C

Tipo de señal	AWG	Tipo	Código	Emb.
Ethernet	26 ... 24	CUC-IND-C1ZNI-T/R4IE8	1421877	1
Ethernet / PROFINET	23 ... 22	CUC-IND-C1ZNI-T/R4IP8	1421128	1

Inserto de machos, RJ45, Técnica de conexión IDC, CAT5 (IEC 11801:2002)

Inserto de pines RJ45, CAT5, 8 polos, apantallado, tecnología de conexión IDC, para hilo trenzado AWG 27 ... 26, con compensación de tracción



Datos técnicos	
Construcción	RJ45 / apantallado
Clase de combustibilidad según UL 94	V2
Índice de protección	IP20
Nº de polos	8
Tensión de dimensionamiento	72 V
Corriente asignada	0,5 A
Características de transmisión	CAT5 (IEC 11801:2002)
Tipo de conexión	Técnica de conexión IDC
Sección de conexión	0,14 mm <sup>2</sup> ... 0,18 mm <sup>2</sup> (flexible)
AWG	27 ... 26 (flexible)
Temperatura ambiente (servicio)	-25 °C ... 60 °C

Tipo	Código	Emb.
VS-08-ST-H11-RJ45	1652716	5

Accesorios	Tipo	Código	Emb.
Tenazas para engastar	VS-CT-RJ45-H	1653265	1
Carcasas aéreas	VS-08-T-H-RJ45/IP67	1652732	5

Inserto de machos, RJ45, Técnica de conexión IDC, CAT6

Inserto de machos RJ45, CAT6, de 8 polos, apantallado, conexión por desplazamiento de aislamiento IDC, para hilo AWG 25 ... 24 y conductores rígidos AWG 24, con compensador de tracción



Datos técnicos	
Construcción	RJ45 / apantallado
Clase de combustibilidad según UL 94	V2
Índice de protección	IP20
Nº de polos	8
Tensión de dimensionamiento	72 V
Corriente asignada	1 A
Características de transmisión	CAT6
Tipo de conexión	Técnica de conexión IDC
Sección de conexión	0,16 mm <sup>2</sup> ... 0,22 mm <sup>2</sup> (flexible) / 0,2 mm <sup>2</sup> (rígido)
AWG	24 ... 25 (flexible) / 24 (rígido)
Temperatura ambiente (servicio)	-25 °C ... 60 °C

Tipo	Código	Emb.
VS-08-ST-H21-RJ45	1652729	5

Accesorios	Tipo	Código	Emb.
Tenazas para engastar	VS-CT-RJ45-H	1653265	1
Carcasas aéreas	VS-08-T-H-RJ45/IP67	1652732	5

### Inserto de machos, RJ45, Técnica de conexión IDC, CAT6<sub>A</sub>

Inserto de machos RJ45, CAT6<sub>A</sub>, 10 Gigabits



Datos técnicos	
Construcción	RJ45 / apantallado
Clase de combustibilidad según UL 94	V2
Índice de protección	IP20
Nº de polos	8
Tensión de dimensionamiento	72 V
Características de transmisión	CAT6 <sub>A</sub>
Tipo de conexión	Técnica de conexión IDC
AWG	24 ... 27 (flexible)
Temperatura ambiente (servicio)	-25 °C ... 60 °C

	Tipo	Código	Emb.
	VS-08-RJ45-10G/C	1418853	5
Accesorios			
Carcasas aéreas	VS-08-T-H-RJ45/IP67	1652732	5
Tenazas para engastar	VS-CT-RJ45-H	1653265	1

### Inserto de hembras, RJ45, CAT5 (IEC 11801:2002)



Datos técnicos	
Construcción	RJ45 / apantallado
Clase de combustibilidad según UL 94	V0
Índice de protección	IP20
Nº de polos	8
Tensión de dimensionamiento	72 V
Corriente asignada	1,5 A
Características de transmisión	CAT5 (IEC 11801:2002)
Temperatura ambiente (servicio)	-20 °C ... 70 °C

	Tipo	Código	Emb.
	VS-08-BU-RJ45/BU	1689064	5
Accesorios			
Marco empotrado	VS-08-A-RJ45/MOD-1-IP20	1689433	5
Marco empotrado	VS-08-A-RJ45/MOD-1-R-IP67	1689844	1

### Inserto de hembras, RJ45, Conexión IDC

Inserto de hembras RJ45, modular (Keystone), CAT6, 8 polos, apantallado, con conexión de cable (LSA), para hilo y conductores rígidos AWG 26 ... 22



Datos técnicos	
Construcción	RJ45 / apantallado
Clase de combustibilidad según UL 94	V0
Índice de protección	IP20
Nº de polos	8
Tensión de dimensionamiento	72 V
Corriente asignada	2 A
Tipo de conexión	Conexión IDC
Sección de conexión	0,13 mm <sup>2</sup> ... 0,25 mm <sup>2</sup> (rígido) / 0,14 mm <sup>2</sup> ... 0,25 mm <sup>2</sup> (flexible)
AWG	26 ... 24 (flexible)
Temperatura ambiente (servicio)	-40 °C ... 66 °C

	Tipo	Código	Emb.
	VS-08-BU-RJ45-6/KA/LSA	1653168	5
Accesorios			
Marco empotrado	VS-08-A-RJ45/MOD-1-IP20	1689433	5
Marco empotrado	VS-08-A-RJ45/MOD-1-R-IP67	1689844	1

### Inserto de hembras, RJ45, Conexión IDC, CAT5 (IEC 11801:2002)



Datos técnicos	
Construcción	RJ45 / apantallado
Clase de combustibilidad según UL 94	V0
Índice de protección	IP20
Nº de polos	8
Tensión de dimensionamiento	72 V
Corriente asignada	1 A
Características de transmisión	CAT5 (IEC 11801:2002)
Tipo de conexión	Conexión IDC
Sección de conexión	0,2 mm <sup>2</sup> ... 0,32 mm <sup>2</sup> (rígido) / 0,14 mm <sup>2</sup> ... 0,35 mm <sup>2</sup> (flexible)
AWG	24 ... 22 (rígido) / 26 ... 22 (flexible)
Temperatura ambiente (servicio)	-20 °C ... 70 °C

	Tipo	Código	Emb.
	VS-08-BU-RJ45-5-F/PK	1652936	1
Accesorios			
Marco empotrado	VS-A-F-IP67	1653744	5
Tapa protectora	VS-08-SD-F	1652606	5

**Conector para datos, , IP65/IP67, Ethernet**

Acoplamiento RJ45, IP67, CAT5e, con tapa protectora, color: Gris



Datos técnicos	
Tipo de conexión	Acoplamiento
Tipo de señal	Ethernet
Características de transmisión	CAT5 (IEC 11801:2002)
Número de polos	8
Índice de protección	IP65/IP67
Material carcasa	PBT
Material contacto	Aleación de cobre
Material superficie del contacto	Oro sobre níquel
Temperatura ambiente (servicio)	-10 °C ... 60 °C

Tipo	Código	Emb.
VS-08-KU-IP67	1689268	1

**Conector para datos, D-SUB 9, Universal, apantallado**

Juego de conectores D-SUB, tamaño de envoltura 1, grado de protección IP67, con chapas de pantalla



Datos técnicos	
Tipo de señal	Universal
Número de polos	9
Tipo	D-SUB 9
Índice de protección	IP67
Diámetro de cable	3 mm ... 9 mm
Material carcasa	PA
Temperatura ambiente (servicio)	-40 °C ... 80 °C

Tipo	Código	Emb.
VS-09-SET-EMV	1689158	1

**Conector para datos, D-SUB 9, INTERBUS, apantallado**



Datos técnicos comunes	
Tipo de conexión	Conexión por tornillo
Tipo de señal	INTERBUS
Número de polos	9
Índice de protección	IP67
AWG	26 ... 20
Diámetro de cable	5 mm ... 9 mm
Material carcasa	PA
Material contacto	Aleación de cobre
Material superficie del contacto	Oro sobre níquel
Temperatura ambiente (servicio)	-20 °C ... 70 °C

Tipo	Tipo	Código	Emb.
Macho	VS-09-IBS-ST	1689271	1
Hembra	VS-09-IBS-BU	1689284	1

**Conector para datos, D-SUB 9, PROFIBUS, apantallado**



Datos técnicos comunes	
Tipo de señal	PROFIBUS
Número de polos	9
Tipo	Macho
Índice de protección	IP67
AWG	26 ... 16
Diámetro de cable	5 mm ... 9 mm
Material carcasa	PA
Temperatura ambiente (servicio)	-20 °C ... 75 °C

Tipo de conexión	Material contacto	Material superficie del contacto	Tipo	Código	Emb.
Conexión por tornillo	-	-	VS-09-PROFIBUS-SC	1654549	1
Conexión por resorte	Aleación de cobre	Oro sobre níquel	VS-09-PROFIBUS-SP	1654345	1



### Inserto de hembras, SUB D 9, Conexión por tornillo



Datos técnicos comunes	
Índice de protección	IP20
Nº de polos	9
Tensión de dimensionamiento	60 V
Corriente asignada	5 A
Tipo de conexión	Conexión por tornillo
Sección de conexión	0,14 mm <sup>2</sup> ... 0,5 mm <sup>2</sup>
AWG	26 ... 20
Temperatura ambiente (servicio)	-20 °C ... 80 °C

Construcción	Clase de combustibilidad según UL 94	Tipo	Código	Emb.
SUB D 9 / apantallado	-	VS-09-BU-DSUB/9-MPT-0,5	1688395	10
SUB D 9 / sin apantallar	V0	VS-09-ST-DSUB/10-MPT-0,5	1688379	10

### Tapa protectora, construcción D-SUB 9



Datos técnicos	
Clase de combustibilidad según UL 94	V0
Construcción	D-SUB 9
Color	gris
Sistema de bloqueo	sin
Material carcasa	PA
Temperatura ambiente (servicio)	-40 °C ... 80 °C

Tipo	Código	Emb.
VS-09-SD	1887086	5

### Marco empotrado



Datos técnicos comunes	
Material carcasa	PA
Número de polos	9
Construcción	Tamaño de envoltura 1
Índice de protección	IP67
Material contacto	Aleación de cobre
Temperatura ambiente (servicio)	-40 °C ... 80 °C

Tipo	Número de puestos enchufables	Material superficie del contacto	Tipo	Código	Emb.
Hembra / hembra	1	Au/Ni	VS-09-A-GC-BU/BU	1689695	5
Macho / macho	-	Dorado duro sobre níquel	VS-09-A-GC-ST/ST	1689705	5

### Conector para datos, D-SUB 9, Universal



Datos técnicos comunes	
Tipo de señal	Universal
Número de polos	9
Índice de protección	IP67
Material carcasa	PA
Material contacto	Aleación de cobre
Material superficie del contacto	Dorado duro sobre níquel
Temperatura ambiente (servicio)	-40 °C ... 80 °C

Tipo	Tipo	Código	Emb.
Hembra / hembra	VS-09-KU-BU/BU	1689637	5
Macho / macho	VS-09-KU-ST/ST	1689640	5



### Patch panel, LSA, RJ45 CAT5e

Patch panel, un conector hembra RJ45 en 8 bornas de conexión LSA (disposición 1:1), CAT5e, 10/100/1000 MBit/s, adaptador para carril DIN, IP20, posibilidad de contacto de protección para carril DIN a través de jumper



Datos técnicos	
Homologaciones	UL
Tipo de conexión	LSA
Sección de conexión / AWG	0,128 mm <sup>2</sup> ... 0,325 mm <sup>2</sup> / 26 - 22
Interfaz, cobre	Interfaz Ethernet, 10/100/1000Base-T(X) según IEEE 802.3
Impedancia de la línea	100 Ω
Velocidad de transmisión	10/100/1000 MBit/s
Cable de conexión	Par trenzado, apantallado, CAT5 o superior
Longitud de transmisión	100 m (incl. cables patch)
Ciclos de enchufe	≤ 2500
Temperatura ambiente (servicio)	-25 °C ... 70 °C
Dimensiones An. / Al. / Pr.	29 mm / 90 mm / 53 mm

Tipo	Código	Emb.
FL-PP-RJ45-LSA	2901645	10

### Patch panel, Conexión por tornillo, RJ45 CAT5e

Patch panel, un conector hembra RJ45 en 8 bornas de conexión por tornillo (disposición 1:1), CAT5e, 10/100/1000 MBit/s, adaptador para carril DIN, IP20, posibilidad de contacto de protección para carril DIN a través de jumper

Para indicaciones de instalación acerca del empleo de accesorios para aplicaciones Ex e, ver los datos de artículo en el catálogo online: [phoenixcontact.net/products](http://phoenixcontact.net/products)



Datos técnicos	
Homologaciones	UL / Ex: UL
Tipo de conexión	Conexión por tornillo
Sección de conexión / AWG	0,14 mm <sup>2</sup> ... 1 mm <sup>2</sup> / 26 - 16
Interfaz, cobre	Interfaz Ethernet, 10/100/1000Base-T(X) según IEEE 802.3
Impedancia de la línea	100 Ω
Velocidad de transmisión	10/100/1000 MBit/s
Cable de conexión	Par trenzado, apantallado, CAT5 o superior
Longitud de transmisión	100 m (incl. cables patch)
Ciclos de enchufe	≤ 2500
Temperatura ambiente (servicio)	-25 °C ... 70 °C
Dimensiones An. / Al. / Pr.	29 mm / 90 mm / 53 mm

Tipo	Código	Emb.
FL-PP-RJ45-SC	2901643	10

**Cable patch, confeccionado**



Datos técnicos comunes	
Confeccionado	Conector, recta, USB Modelo A -> Conector, recta, USB Modelo B
Nº de polos	4
Tipo de señal	USB 2.0
Medio de transmisión	Cobre
Apantallamiento	sí
Estructura de cable	2x2xAWG26/7 + 2xAWG20/19; S/FTP
Diámetro de cable	6,70 mm

Longitud	Tipo	Código	Emb.
2,00 m	VS-04-2X2X26C7/7-67A/67B/2,0	<a href="#">1653870</a>	1
5,00 m	VS-04-2X2X26C7/7-67A/67B/5,0	<a href="#">1653883</a>	1

**Cable patch, confeccionado**

Cable USB confeccionado, apantallado, color: RAL 5021 (azul agua), envoltura exterior de PUR, USB tipo A/IP67 a USB tipo B/estándar, longitud: 5 m



Datos técnicos	
Confeccionado	Conector, recta, USB Modelo A -> Conector, recta, USB Modelo B
Longitud	5,00 m
Nº de polos	4
Tipo de señal	USB 2.0
Medio de transmisión	Cobre
Apantallamiento	sí
Estructura de cable	2x2xAWG26/7 + 2xAWG20/19; S/FTP
Diámetro de cable	6,70 mm

Tipo	Código	Emb.
VS-04-2X2X26C7/7-67A/SDB/5,0	<a href="#">1653906</a>	1

**Cable patch, confeccionado**



Datos técnicos comunes	
Confeccionado	Conector, recta, USB Modelo B -> Conector, recta, USB Modelo A
Nº de polos	4
Tipo de señal	USB 2.0
Medio de transmisión	Cobre
Apantallamiento	sí
Estructura de cable	2x2xAWG26/7 + 2xAWG20/19; S/FTP
Diámetro de cable	6,70 mm

Longitud	Tipo	Código	Emb.
2,00 m	VS-04-2X2X26C7/7-67B/SDA/2,0	<a href="#">1653919</a>	1
5,00 m	VS-04-2X2X26C7/7-67B/SDA/5,0	<a href="#">1653922</a>	1

**Cable de red, confeccionado, CAT5, 1 GBit/s**

Cable Ethernet confec., apantallado, 4 pares, AWG 26 flexible (7 hilos), RAL 5021 (azul agua), conec. macho RJ45/IP67, gris en conec. macho RJ45/IP20, Line, long. 5 m



Datos técnicos	
Confeccionado	Conector, recta, RJ45 -> Conector, recta, RJ45
Longitud	5,00 m
Nº de polos	8
Tipo de señal	Ethernet
Medio de transmisión	Cobre
Categoría	CAT5
Velocidad de transmisión	1 GBit/s
Apantallamiento	sí
Estructura de cable	4x2xAWG26/7; S/FTP
Diámetro de cable	6,40 mm

Tipo	Código	Emb.
VS-IP67-IP20-94B-LI/5,0	<a href="#">1407932</a>	1

### Cable de red, confeccionado, CAT6

Cable Ethernet confeccionado, CAT6, apantallado, 4 pares, AWG 26 flexible (7 hilos), RAL 5021 (azul agua), conector macho RJ45/IP67, gris, a conector macho RJ45/IP20, Line, longitud 5 m



Datos técnicos	
Confeccionado	Conector, recta, RJ45 -> Conector, recta, RJ45
Longitud	5,00 m
Nº de polos	8
Tipo de señal	Ethernet
Medio de transmisión	Cobre
Categoría	CAT6
Apantallamiento	sí
Estructura de cable	4x2xAWG26/7; S/FTP
Diámetro de cable	6,70 mm

Tipo	Código	Emb.
VS-IP67-IP20-94F-LI/5,0	1415490	1

### Cable patch, confeccionado, CAT6<sub>A</sub>, 10 GBit/s

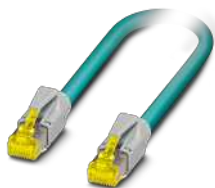

Datos técnicos comunes	
Confeccionado	Conector, recta, RJ45 -> Conector, recta, RJ45
Nº de polos	8
Tipo de señal	Ethernet
Medio de transmisión	Cobre
Categoría	CAT6 <sub>A</sub>
Velocidad de transmisión	10 GBit/s
Apantallamiento	sí
Estructura de cable	4x2xAWG26/7; S/FTP
Diámetro de cable	6,70 mm

Longitud	Tipo	Código	Emb.
1,00 m	VS-IP20/10G-IP20/10G-94F/1	1418866	1
5,00 m	VS-IP20/10G-IP20/10G-94F/5	1418879	1

### Cable de red, Por metros, CAT5, 1 GBit/s



Datos técnicos	
Longitud	100 m
Apantallado	sí
Tipo de cable	Ethernet
Estructura de cable	4x2xAWG24/1; SF/UTP
Material envoltura exterior	PUR
Envoltura exterior, color	azul agua RAL 5021
Material Conductor	Hilo Cu desnudo
Línea de señales AWG	24
Diámetro de cable	6,4 mm
Temperatura ambiente Disposición fija	0 °C ... 50 °C

Tipo	Código	Emb.
VS-OE-OE-94A-100,0	1416305	1

# Conectores industriales



### **Conectores industriales para todas las aplicaciones**

Los conectores industriales de la serie HEAVYCON complete protegen sus interfaces y garantizan una transmisión segura de la energía, los datos y las señales, incluso bajo las condiciones más duras. Los conectores industriales son resistentes a la suciedad, al agua, a las vibraciones y a las cargas mecánicas elevadas. Los conectores industriales son estancos hasta un índice de protección IP69K.

## **Visión general de los productos**

---

Variantes de carcasa

**52**

---

### Set de conectores enchufables, Conexión push-in, salida de cables recta

**Observación:**

Los conectores solo deben accionarse sin carga y en estado libre de tensión

**Datos técnicos comunes**

Corriente asignada	16 A
Tensión de dimensionamiento (III/3)	500 V
Tipo de conexión	Conexión push-in
Material carcasa	PA
Material junta	NBR
Material Bloqueo	PA
Clase de combustibilidad según UL 94	V0
Ciclos de enchufe	≥ 500
Temperatura ambiente (servicio)	-40 °C ... 100 °C
Bloqueo	Brida longitudinal

Nº de polos	Tamaño	Tipo	Código	Emb.
6	B6	HC-EVO-B06PT-BWSC-HL-M20-PLRBK	1407710	1
10	B10	HC-EVO-B10PT-BWSC-HL-M25-PLRBK	1408791	1
16	B16	HC-EVO-B16PT-BWSC-HH-M25-PLRBK	1408793	1
24	B24	HC-EVO-B24PT-BWSC-HH-M32-PLRBK	1408794	1

Accesorios	Tipo	Código	Emb.
Tapa protectora, construcción B6, para carcasa de soporte con bloqueo longitudinal	HC-B06-BC-HI-PLBK	1407692	1
Tapa protectora, construcción B10, para carcasa de soporte con bloqueo longitudinal	HC-B10-BC-HI-PLBK	1407693	1
Tapa protectora, construcción B16, para carcasa de soporte con bloqueo longitudinal	HC-B16-BC-HI-PLBK	1407694	1
Tapa protectora, construcción B24, para carcasa de soporte con bloqueo longitudinal	HC-B24-BC-HI-PLBK	1407695	1

### Set de conectores enchufables, Conexión push-in, salida de cables recta

**Observación:**

Los conectores solo deben accionarse sin carga y en estado libre de tensión

**Datos técnicos comunes**

Corriente asignada	16 A
Tensión de dimensionamiento (III/3)	500 V
Tipo de conexión	Conexión push-in
Material carcasa	Fundición inyectada de aluminio, resistente a la corrosión
Material Bloqueo	PA
Clase de combustibilidad según UL 94	V0
Ciclos de enchufe	≥ 500
Grado de protección IP (en estado enchufado)	IP66
Temperatura ambiente (servicio)	-40 °C ... 100 °C

Material junta	Bloqueo	Nº de polos	Tamaño	Tipo	Código	Emb.
NBR, conductiva	Brida longitudinal	6	B6	HC-EVO-B06PT-BWSC-HL-M20ELC-AL	1411487	1
-	Brida longitudinal	10	B10	HC-EVO-B10PT-BWSC-HL-M25ELC-AL	1411491	1
-	Brida transversal	10	B10	HC-EVO-B10PT-BWD-HL-M25ELC-AL	1411488	1
-	Brida longitudinal	16	B16	HC-EVO-B16PT-BWSC-HH-M25ELC-AL	1411492	1
-	Brida transversal	16	B16	HC-EVO-B16PT-BWD-HH-M25ELC-AL	1411489	1
-	Brida longitudinal	24	B24	HC-EVO-B24PT-BWSC-HH-M32ELC-AL	1411493	1
-	Brida transversal	24	B24	HC-EVO-B24PT-BWD-HH-M32ELC-AL	1411490	1

Accesorios	Tipo	Código	Emb.
Tapa protectora, construcción B6, para carcasa de soporte con bloqueo longitudinal	HC-B06-BC-HI-PLBK	1407692	1
Tapa protectora, construcción B10, para carcasa de soporte con bloqueo longitudinal	HC-B10-BC-HI-PLBK	1407693	1
Tapa protectora, construcción B16, para carcasa de soporte con bloqueo longitudinal	HC-B16-BC-HI-PLBK	1407694	1
Tapa protectora, construcción B24, para carcasa de soporte con bloqueo longitudinal	HC-B24-BC-HI-PLBK	1407695	1





# Sistema de instalación



### **Conectores y cables de instalación**

Con nuestros conectores y cables de instalación podrá conectar los conductos de forma sencilla y flexible. En función de la aplicación, puede elegir entre una sencilla conexión de cables, una cómoda distribución de energía o una compacta conexión de equipo. Las carcasas robustas y altos índices de protección hasta IP69K le permiten una transmisión segura de la potencia en zonas exteriores y húmedas.

## **Visión general de los productos**

---

Sistema de instalación QPD

**56**

---

**Empalmador de cables, 1,5 mm<sup>2</sup>, con dos tuercas QUICKON**



Datos técnicos	
Número de polos	5
Tensión de dimensionamiento (III/3)	690 V
Corriente asignada	17,5 A
Material carcasa	PA
Construcción del hilo / diámetro mín. de hilo	VDE 0295 clase 1 hasta 6 / mín. 0,15 mm
Sección de conductor rígido / flexible	0,5 mm <sup>2</sup> ... 1,5 mm <sup>2</sup> / 0,5 mm <sup>2</sup> ... 1,5 mm <sup>2</sup>
Temperatura ambiente (servicio)	-40 °C ... 100 °C
Diámetro de cable	10 mm ... 14 mm

Tipo	Código	Emb.
QPD C 4PE1,5 2X9-14 BK	1414742	1

**Empalmador de cables, 2,5 mm<sup>2</sup>, con dos tuercas QUICKON**



Datos técnicos comunes	
Número de polos	5
Tensión de dimensionamiento (III/3)	690 V
Corriente asignada	20 A
Material carcasa	PA
Aislamiento de conductor	PVC/PE/TPE/goma
Construcción del hilo / diámetro mín. de hilo	VDE 0295 clase 1 hasta 6 / mín. 0,15 mm
Sección de conductor rígido / flexible	1 mm <sup>2</sup> ... 2,5 mm <sup>2</sup> / 1 mm <sup>2</sup> ... 2,5 mm <sup>2</sup>
Temperatura ambiente (servicio)	-40 °C ... 100 °C

Diámetro de cable	Tipo	Código	Emb.
6 mm ... 11 mm	QPD C 4PE2,5 2X6-11 BK	1403838	1
9 mm ... 16 mm	QPD C 4PE2,5 2X9-16 BK	1403836	1

**Repartidor T, 1,5 mm<sup>2</sup>, con tres tuercas QUICKON**



Datos técnicos	
Número de polos	5
Tensión de dimensionamiento (III/3)	690 V
Corriente asignada	17,5 A
Material carcasa	PA
Aislamiento de conductor	PVC/PE/goma/TPE
Construcción del hilo / diámetro mín. de hilo	VDE 0295 clase 1 hasta 6 / mín. 0,15 mm
Sección de conductor rígido / flexible	0,5 mm <sup>2</sup> ... 1,5 mm <sup>2</sup> / 0,5 mm <sup>2</sup> ... 1,5 mm <sup>2</sup>
Temperatura ambiente (servicio)	-40 °C ... 100 °C
Diámetro de cable	6 mm ... 10 mm

Tipo	Código	Emb.
QPD T 4PE1,5 3X5-10 BK	1414753	1

**Repartidor T, 2,5 mm<sup>2</sup>, con tres tuercas QUICKON**

Distribuidor QUICKON T, negro, 4+PE polos, 1,0 mm<sup>2</sup> ... 2,5 mm<sup>2</sup> / 690 V/20 A, para diámetro de cable de 9 mm ... 16 mm con tres tuercas QUICKON



Datos técnicos	
Número de polos	5
Tensión de dimensionamiento (III/3)	690 V
Corriente asignada	20 A
Material carcasa	PA
Aislamiento de conductor	PVC/PE/TPE/goma
Construcción del hilo / diámetro mín. de hilo	VDE 0295 clase 1 hasta 6 / mín. 0,15 mm
Sección de conductor rígido / flexible	1 mm <sup>2</sup> ... 2,5 mm <sup>2</sup> / 1 mm <sup>2</sup> ... 2,5 mm <sup>2</sup>
Temperatura ambiente (servicio)	-40 °C ... 100 °C
Diámetro de cable	9 mm ... 16 mm

Tipo	Código	Emb.
QPD T 4PE 3X9-16 BK	1405402	1

### Repartidor H, 1,5 mm<sup>2</sup>, con tuerca QUICKON



#### Datos técnicos

Número de polos	5
Tensión de dimensionamiento (III/3)	690 V
Corriente asignada	17,5 A
Material carcasa	PA
Aislamiento de conductor	PVC/PE/goma/TPE
Construcción del hilo / diámetro mín. de hilo	VDE 0295 clase 1 hasta 6 / mín. 0,15 mm
Sección de conductor rígido / flexible	0,5 mm <sup>2</sup> ... 1,5 mm <sup>2</sup> / 0,5 mm <sup>2</sup> ... 1,5 mm <sup>2</sup>
Temperatura ambiente (servicio)	-40 °C ... 100 °C
Diámetro de cable	10 mm ... 14 mm

Tipo	Código	Emb.
QPD H 4PE1,5 4X9-14 BK	1414756	1

### Repartidor H, 2,5 mm<sup>2</sup>, con cuatro tuercas QUICKON



#### Datos técnicos comunes

Número de polos	5
Tensión de dimensionamiento (III/3)	690 V
Corriente asignada	20 A
Material carcasa	PA
Aislamiento de conductor	PVC/PE/goma/TPE
Construcción del hilo / diámetro mín. de hilo	VDE 0295 clase 1 hasta 6 / mín. 0,15 mm
Sección de conductor rígido / flexible	1 mm <sup>2</sup> ... 2,5 mm <sup>2</sup> / 1 mm <sup>2</sup> ... 2,5 mm <sup>2</sup>
Temperatura ambiente (servicio)	-40 °C ... 100 °C

Diámetro de cable	Tipo	Código	Emb.
6 mm ... 11 mm	QPD H 4PE2,5 4X6-11 BK	1406368	1
9 mm ... 16 mm	QPD H 4PE2,5 4X9-16 BK	1406369	1

# Protección contra sobretensiones y filtros antiparasitarios



## Fuentes de alimentación

Con nuestras fuentes de alimentación alimentará su aplicación de forma fiable. Seleccione de nuestra amplia oferta de las distintas familias de productos la fuente de alimentación óptima según sus necesidades. Las fuentes de alimentación con perfil de carril se diferencian en términos de diseño, potencia y funcionalidad. Estos se han adaptado de forma óptima a los requisitos de distintas industrias, como la industria automovilística, la fabricación de maquinaria, la tecnología de procesos y la construcción de embarcaciones.

## Visión general de los productos

Protección contra sobretensiones para fuentes de alimentación	<b>60</b>
Protección contra sobretensiones para la tecnología MCR	<b>79</b>
Protección contra sobretensiones para tecnología de la información	<b>95</b>
Protección contra sobretensiones para instalaciones emisoras y receptoras	<b>106</b>

**Descargador combinado de tipo 1+2, TN-C, TT, 25 kA, 3L-N/PE, Contacto de indicación remota**

Descargador de corrientes de rayo enchufable, según el tipo 1/clase I, con fusible resistente a las sobrecorrientes momentáneas, para redes de fuentes de alimentación trifásicas con PE y N colocados de forma combinada en un conductor (L1, L2, L3, PEN).

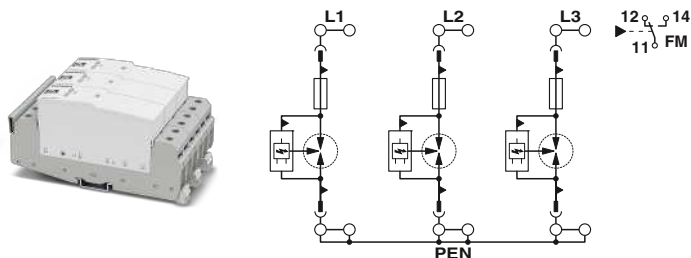

Si en los datos técnicos por debajo de las rutas de protección solo se indica un valor, este valor es válido para todas las rutas de protección indicadas.

Datos técnicos	
Tensión nominal $U_N$	240/415 V AC (TN-C)
Pistas de protección	L-PEN
Tensión constante máxima $U_C$	264 V AC
Corriente de rayo de prueba $I_{imp}$ (10/350) $\mu$ s	25 kA
Corriente transitoria nominal $I_n$ (8/20) $\mu$ s	25 kA
Corriente transitoria máx. $I_{m\acute{a}x}$ (8/20) $\mu$ s	50 kA
Nivel de protección $U_o$	$\leq 1,5$ kV
Capacidad para extinguir la corriente repetitiva $I_{fi}$	50 kA
Resistencia al cortocircuito $I_{SCCR}$	50 kA
Contacto de indicación remota	Contacto conmutado
Dimensiones An. / Al. / Pr.	106,8 mm / 167 mm / 74,5 mm
Datos de conexión IEC rígida / flexible / AWG	2,5 ... 35 mm <sup>2</sup> / 2,5 ... 35 mm <sup>2</sup> / 13 ... 2
Margen de temperatura	-40 °C ... 80 °C
Normas de ensayo	IEC 61643-11 / EN 61643-11

	Tipo	Código	Emb.
	FLT-SEC-H-T1-3C-264/25-FM	2905871	1
Accesorios	Tipo	Código	Emb.
Conector de repuesto, L-PEN, 264 V AC	FLT-SEC-H-T1-264/25-P	2905968	1

**Descargador combinado de tipo 1+2, TN-C, TT, 25 kA, 1L-N/PE, Contacto de indicación remota**

Descargador de corrientes de rayo enchufable, según el tipo 1/clase I, con fusible resistente a las sobrecorrientes momentáneas, para redes de fuentes de alimentación monofásicas con PE y N colocados de forma combinada en un conductor (L1, PEN).

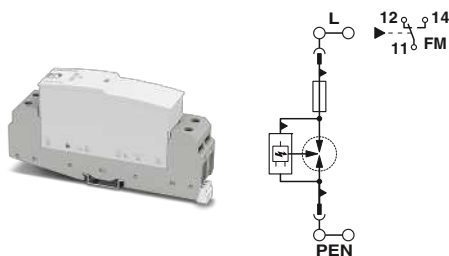

Si en los datos técnicos por debajo de las rutas de protección solo se indica un valor, este valor es válido para todas las rutas de protección indicadas.

Datos técnicos	
Tensión nominal $U_N$	240 V AC (TN-C)
Pistas de protección	L-PEN
Tensión constante máxima $U_C$	264 V AC
Corriente de rayo de prueba $I_{imp}$ (10/350) $\mu$ s	25 kA
Corriente transitoria nominal $I_n$ (8/20) $\mu$ s	25 kA
Corriente transitoria máx. $I_{m\acute{a}x}$ (8/20) $\mu$ s	50 kA
Nivel de protección $U_o$	$\leq 1,5$ kV
Capacidad para extinguir la corriente repetitiva $I_{fi}$	50 kA
Resistencia al cortocircuito $I_{SCCR}$	50 kA
Contacto de indicación remota	Contacto conmutado
Dimensiones An. / Al. / Pr.	35,5 mm / 167 mm / 74,5 mm
Datos de conexión IEC rígida / flexible / AWG	2,5 ... 35 mm <sup>2</sup> / 2,5 ... 35 mm <sup>2</sup> / 13 ... 2
Margen de temperatura	-40 °C ... 80 °C
Normas de ensayo	IEC 61643-11 / EN 61643-11

	Tipo	Código	Emb.
	FLT-SEC-H-T1-1C-264/25-FM	2801615	1
Accesorios	Tipo	Código	Emb.
Conector de repuesto, L-PEN, 264 V AC	FLT-SEC-H-T1-264/25-P	2905968	1

**Descargador combinado de tipo 1+2, TN-C, IT, 35 kA, 3L-N/PE, Contacto de indicación remota**

Descargador de corrientes de rayo enchufable para tensiones nominales elevadas, según el tipo 1/clase I, para redes de alimentación trifásicas en construcción TN e IT (L1, L2, L3, PE).

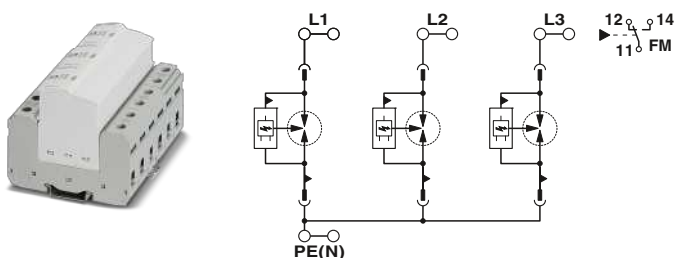

Si en los datos técnicos por debajo de las rutas de protección solo se indica un valor, este valor es válido para todas las rutas de protección indicadas.

Datos técnicos	
Tensión nominal $U_N$	400/690 V AC (TN-C) / 400 V AC (IT)
Pistas de protección	L-PE / L-PEN
Tensión constante máxima $U_C$	440 V AC
Corriente de rayo de prueba $I_{imp}$ (10/350) $\mu$ s	35 kA
Corriente transitoria nominal $I_n$ (8/20) $\mu$ s	35 kA
Corriente transitoria máx. $I_{m\acute{a}x}$ (8/20) $\mu$ s	50 kA
Nivel de protección $U_o$	$\leq 2,5$ kV
Capacidad para extinguir la corriente repetitiva $I_{fi}$	50 kA
Resistencia al cortocircuito $I_{SCCR}$	50 kA
Fusible previo	400 A (gG)
Contacto de indicación remota	Contacto conmutado
Dimensiones An. / Al. / Pr.	106,8 mm / 95,2 mm / 74,5 mm
Datos de conexión IEC rígida / flexible / AWG	2,5 ... 35 mm <sup>2</sup> / 2,5 ... 35 mm <sup>2</sup> / 13 ... 2
Margen de temperatura	-40 °C ... 80 °C
Normas de ensayo	IEC 61643-11 / EN 61643-11

	Tipo	Código	Emb.
	FLT-SEC-P-T1-3C-440/35-FM	2905988	1
Accesorios	Tipo	Código	Emb.
Conector de repuesto, L-N, 440 V AC	FLT-SEC-P-T1-440/35-P	2905989	1



### Descargador combinado de tipo 1+2, TN-C, IT, 35 kA, L-N / L-PEN, Contacto de indicación remota

Descargador de corrientes de rayo enchufable para tensiones nominales elevadas según el tipo 1/clase I, para redes de fuentes de alimentación monofásicas en construcciones TN e IT (L1, PE).

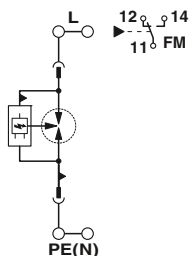

Si en los datos técnicos por debajo de las rutas de protección solo se indica un valor, este valor es válido para todas las rutas de protección indicadas.

Datos técnicos	
Tensión nominal $U_N$	400 V AC (TN) / 400 V AC (IT)
Pistas de protección	L-N / L-PE / L-PEN / N-PE (4+0)
Tensión constante máxima $U_C$	440 V AC
Corriente de rayo de prueba $I_{imp}$ (10/350) $\mu$ s	35 kA
Corriente transitoria nominal $I_n$ (8/20) $\mu$ s	35 kA
Corriente transitoria máx. $I_{m\acute{a}x}$ (8/20) $\mu$ s	50 kA
Nivel de protección $U_o$	$\leq 2,5$ kV
Capacidad para extinguir la corriente repetitiva $I_{fi}$	50 kA
Resistencia al cortocircuito $I_{SCCR}$	50 kA
Fusible previo	400 A (gG)
Contacto de indicación remota	Contacto conmutado
Dimensiones An. / Al. / Pr.	35,6 mm / 95,2 mm / 74,5 mm
Datos de conexión IEC rígida / flexible / AWG	2,5 ... 35 mm <sup>2</sup> / 2,5 ... 35 mm <sup>2</sup> / 13 ... 2
Margen de temperatura	-40 °C ... 80 °C
Normas de ensayo	IEC 61643-11 / EN 61643-11

Tipo	Código	Emb.
FLT-SEC-P-T1-1C-440/35-FM	2905987	1

#### Accesorios

Conector de repuesto, L-N, 440 V AC

Tipo	Código	Emb.
FLT-SEC-P-T1-440/35-P	2905989	1

### Descargador combinado de tipo 1+2, TN-S, TT, 25 kA, 3L-N & N-PE, Contacto de indicación remota

Descargador de corrientes de rayo enchufable según el tipo 1/clase I, para redes de alimentación trifásicas con N y PE separados (L1, L2, L3, PE, N).

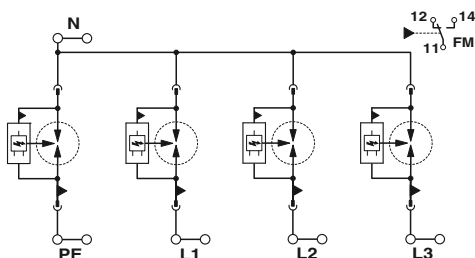

Si en los datos técnicos por debajo de las rutas de protección solo se indica un valor, este valor es válido para todas las rutas de protección indicadas.

Datos técnicos	
Tensión nominal $U_N$	240/415 V AC (TN-S) / 240/415 V AC (TT)
Pistas de protección	L-N / L-PE / N-PE
Tensión constante máxima $U_C$	350 V AC
Corriente de rayo de prueba $I_{imp}$ (10/350) $\mu$ s	25 kA / 25 kA / 100 kA
Corriente transitoria nominal $I_n$ (8/20) $\mu$ s	25 kA / 25 kA / 100 kA
Corriente transitoria máx. $I_{m\acute{a}x}$ (8/20) $\mu$ s	50 kA / 50 kA / -
Nivel de protección $U_o$	$\leq 1,5$ kV / $\leq 2,5$ kV / $\leq 1,5$ kV
Capacidad para extinguir la corriente repetitiva $I_{fi}$	50 kA / - / 100 A
Resistencia al cortocircuito $I_{SCCR}$	50 kA
Fusible previo	315 A (gG)
Contacto de indicación remota	Contacto conmutado
Dimensiones An. / Al. / Pr.	142,4 mm / 95,2 mm / 74,5 mm
Datos de conexión IEC rígida / flexible / AWG	2,5 ... 35 mm <sup>2</sup> / 2,5 ... 35 mm <sup>2</sup> / 13 ... 2
Margen de temperatura	-40 °C ... 80 °C
Normas de ensayo	IEC 61643-11 / EN 61643-11

Tipo	Código	Emb.
FLT-SEC-P-T1-3S-350/25-FM	2905421	1

#### Accesorios

Conector de repuesto, L-N, 350 V AC

Conector de repuesto, N-PE, 350 V AC

Tipo	Código	Emb.
FLT-SEC-P-T1-350/25-P	2905422	1
FLT-SEC-P-T1-N/PE-350/100-P	2905473	1

### Descargador combinado de tipo 1+2, TN-S, TT, 25 kA, 2L-N & N-PE, Contacto de indicación remota

Descargador de corrientes de rayo enchufable según el tipo 1/clase I, para redes de alimentación bifásicas con N y PE separados (L1, L2, PE, N).

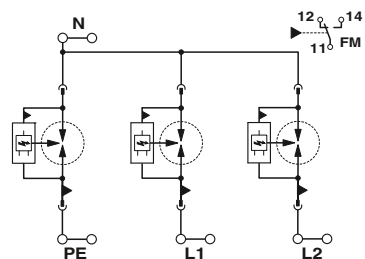

Si en los datos técnicos por debajo de las rutas de protección solo se indica un valor, este valor es válido para todas las rutas de protección indicadas.

Datos técnicos	
Tensión nominal $U_N$	240/415 V AC (TN-S) / 240/415 V AC (TT)
Pistas de protección	L-N / L-PE / N-PE
Tensión constante máxima $U_C$	350 V AC
Corriente de rayo de prueba $I_{imp}$ (10/350) $\mu$ s	25 kA / 25 kA / 100 kA
Corriente transitoria nominal $I_n$ (8/20) $\mu$ s	25 kA / 25 kA / 100 kA
Corriente transitoria máx. $I_{m\acute{a}x}$ (8/20) $\mu$ s	50 kA / 50 kA / -
Nivel de protección $U_o$	$\leq 1,5$ kV / $\leq 2,5$ kV / $\leq 1,5$ kV
Capacidad para extinguir la corriente repetitiva $I_{fi}$	50 kA / - / 100 A
Resistencia al cortocircuito $I_{SCCR}$	50 kA
Fusible previo	315 A (gG)
Contacto de indicación remota	Contacto conmutado
Dimensiones An. / Al. / Pr.	106,8 mm / 95,2 mm / 74,5 mm
Datos de conexión IEC rígida / flexible / AWG	2,5 ... 35 mm <sup>2</sup> / 2,5 ... 35 mm <sup>2</sup> / 13 ... 2
Margen de temperatura	-40 °C ... 80 °C
Normas de ensayo	IEC 61643-11 / EN 61643-11

Tipo	Código	Emb.
FLT-SEC-P-T1-2S-350/25-FM	2905418	1

#### Accesorios

Conector de repuesto, L-N, 350 V AC

Conector de repuesto, N-PE, 350 V AC

Tipo	Código	Emb.
FLT-SEC-P-T1-350/25-P	2905422	1
FLT-SEC-P-T1-N/PE-350/100-P	2905473	1

**Descargador combinado de tipo 1+2, TN-S, TT, 25 kA, 1L-N & N-PE, Contacto de indicación remota**

Descargador de corrientes de rayo enchufable según el tipo 1/clase I, para redes de alimentación monofásicas con N y PE separados (L1, PE, N).

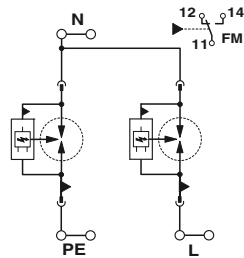

Si en los datos técnicos por debajo de las rutas de protección solo se indica un valor, este valor es válido para todas las rutas de protección indicadas.

Datos técnicos	
Tensión nominal $U_N$	240 V AC (TN-S) / 240 V AC (TT)
Pistas de protección	L-N / L-PE / N-PE
Tensión constante máxima $U_C$	350 V AC
Corriente de rayo de prueba $I_{imp}$ (10/350) $\mu$ s	25 kA / 25 kA / 100 kA
Corriente transitoria nominal $I_n$ (8/20) $\mu$ s	25 kA / 25 kA / 100 kA
Corriente transitoria máx. $I_{m\acute{a}x}$ (8/20) $\mu$ s	50 kA / 50 kA / -
Nivel de protección $U_o$	$\leq 1,5$ kV / $\leq 2,5$ kV / $\leq 1,5$ kV
Capacidad para extinguir la corriente repetitiva $I_{fi}$	50 kA / - / 100 A
Resistencia al cortocircuito $I_{SCCR}$	50 kA
Fusible previo	315 A (gG)
Contacto de indicación remota	Contacto conmutado
Dimensiones An. / Al. / Pr.	71,2 mm / 95,2 mm / 74,5 mm
Datos de conexión IEC rígida / flexible / AWG	2,5 ... 35 mm <sup>2</sup> / 2,5 ... 35 mm <sup>2</sup> / 13 ... 2
Margen de temperatura	-40 °C ... 80 °C
Normas de ensayo	IEC 61643-11 / EN 61643-11

	Tipo	Código	Emb.
	FLT-SEC-P-T1-1S-350/25-FM	2905415	1
Accesorios	Tipo	Código	Emb.
Conector de repuesto, L-N, 350 V AC	FLT-SEC-P-T1-350/25-P	2905422	1
Conector de repuesto, N-PE, 350 V AC	FLT-SEC-P-T1-N/PE-350/100-P	2905473	1

**Descargador combinado de tipo 1+2, TN-C, 25 kA, 3L-PEN, Contacto de indicación remota**

Descargador de corrientes de rayo enchufable, según el tipo 1/clase I, para redes de alimentación trifásicas con tendido de PE y N combinado en un conductor (L1, L2, L3, PEN).

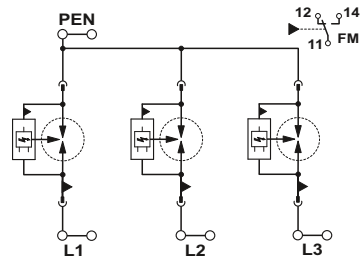

Si en los datos técnicos por debajo de las rutas de protección solo se indica un valor, este valor es válido para todas las rutas de protección indicadas.

Datos técnicos	
Tensión nominal $U_N$	240/415 V AC (TN-C)
Pistas de protección	L-PEN
Tensión constante máxima $U_C$	350 V AC
Corriente de rayo de prueba $I_{imp}$ (10/350) $\mu$ s	25 kA
Corriente transitoria nominal $I_n$ (8/20) $\mu$ s	25 kA
Corriente transitoria máx. $I_{m\acute{a}x}$ (8/20) $\mu$ s	50 kA
Nivel de protección $U_o$	$\leq 1,5$ kV
Capacidad para extinguir la corriente repetitiva $I_{fi}$	50 kA
Resistencia al cortocircuito $I_{SCCR}$	50 kA
Fusible previo	315 A (gG)
Contacto de indicación remota	Contacto conmutado
Dimensiones An. / Al. / Pr.	106,8 mm / 95,2 mm / 74,5 mm
Datos de conexión IEC rígida / flexible / AWG	2,5 ... 35 mm <sup>2</sup> / 2,5 ... 35 mm <sup>2</sup> / 13 ... 2
Margen de temperatura	-40 °C ... 80 °C
Normas de ensayo	IEC 61643-11 / EN 61643-11

	Tipo	Código	Emb.
	FLT-SEC-P-T1-3C-350/25-FM	2905419	1
Accesorios	Tipo	Código	Emb.
Conector de repuesto, L-N, 350 V AC	FLT-SEC-P-T1-350/25-P	2905422	1

**Descargador combinado de tipo 1+2, TN-C, 25 kA, 2L-PEN, Contacto de indicación remota**

Descargador de corrientes de rayo enchufable, según el tipo 1/clase I, para redes de alimentación bifásicas con tendido de PE y N combinado en un conductor (L1, L2, PEN).

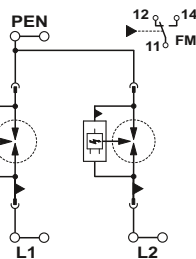

Si en los datos técnicos por debajo de las rutas de protección solo se indica un valor, este valor es válido para todas las rutas de protección indicadas.

Datos técnicos	
Tensión nominal $U_N$	240/415 V AC (TN-C)
Pistas de protección	L-PEN
Tensión constante máxima $U_C$	350 V AC
Corriente de rayo de prueba $I_{imp}$ (10/350) $\mu$ s	25 kA
Corriente transitoria nominal $I_n$ (8/20) $\mu$ s	25 kA
Corriente transitoria máx. $I_{m\acute{a}x}$ (8/20) $\mu$ s	50 kA
Nivel de protección $U_o$	$\leq 1,5$ kV
Capacidad para extinguir la corriente repetitiva $I_{fi}$	50 kA
Resistencia al cortocircuito $I_{SCCR}$	50 kA
Fusible previo	315 A (gG)
Contacto de indicación remota	Contacto conmutado
Dimensiones An. / Al. / Pr.	71,2 mm / 95,2 mm / 74,5 mm
Datos de conexión IEC rígida / flexible / AWG	2,5 ... 35 mm <sup>2</sup> / 2,5 ... 35 mm <sup>2</sup> / 13 ... 2
Margen de temperatura	-40 °C ... 80 °C
Normas de ensayo	IEC 61643-11 / EN 61643-11

	Tipo	Código	Emb.
	FLT-SEC-P-T1-2C-350/25-FM	2905416	1
Accesorios	Tipo	Código	Emb.
Conector de repuesto, L-N, 350 V AC	FLT-SEC-P-T1-350/25-P	2905422	1

**Descargador combinado de tipo 1+2, TN-C, TT, 25 kA, 1L-PEN, Contacto de indicación remota**

Descargador de corrientes de rayo enchufable, según el tipo 1/clase I, para redes de alimentación monofásicas con tendido de PE y N combinado en un conductor (L1, PEN).

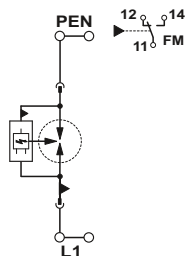

Si en los datos técnicos por debajo de las rutas de protección solo se indica un valor, este valor es válido para todas las rutas de protección indicadas.

Datos técnicos	
Tensión nominal $U_N$	240 V AC (TN-C) / 240 V AC (TT)
Pistas de protección	L-PEN
Tensión constante máxima $U_C$	350 V AC
Corriente de rayo de prueba $I_{imp}$ (10/350) $\mu$ s	25 kA
Corriente transitoria nominal $I_n$ (8/20) $\mu$ s	25 kA
Corriente transitoria máx. $I_{m\acute{a}x}$ (8/20) $\mu$ s	50 kA
Nivel de protección $U_o$	$\leq 1,5$ kV
Capacidad para extinguir la corriente repetitiva $I_{fi}$	50 kA
Resistencia al cortocircuito $I_{SCCR}$	50 kA
Fusible previo	315 A (gG)
Contacto de indicación remota	Contacto conmutado
Dimensiones An. / Al. / Pr.	35,6 mm / 95,2 mm / 74,5 mm
Datos de conexión IEC rígida / flexible / AWG	2,5 ... 35 mm <sup>2</sup> / 2,5 ... 35 mm <sup>2</sup> / 13 ... 2
Margen de temperatura	-40 °C ... 80 °C
Normas de ensayo	IEC 61643-11 / EN 61643-11

	Tipo	Código	Emb.
	FLT-SEC-P-T1-1C-350/25-FM	2905414	1
Accesorios	Tipo	Código	Emb.
Conector de repuesto, L-N, 350 V AC	FLT-SEC-P-T1-350/25-P	2905422	1
Conector de repuesto, N-PE, 350 V AC	FLT-SEC-P-T1-N/PE-350/100-P	2905473	1

**Descargador combinado contra rayos y sobretensiones de tipo 1+2 especial, TN-S, TT, 25 kA, 3L-N & N-PE, Contacto de indica-**

Combinación de descargadores de corrientes de rayo y sobretensiones enchufables, según el tipo 1+2/clase I+II, para redes de alimentación trifásicas, con N y PE separados (L1, L2, L3, PE, N).

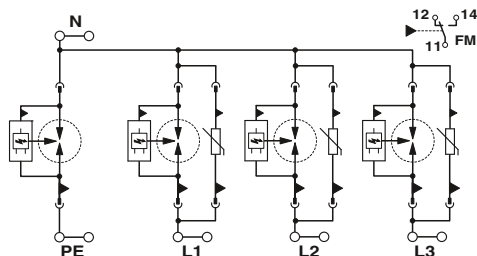

Si en los datos técnicos por debajo de las rutas de protección solo se indica un valor, este valor es válido para todas las rutas de protección indicadas.

Datos técnicos	
Tensión nominal $U_N$	240/415 V AC (TN-S) / 240/415 V AC (TT)
Pistas de protección	L-N / L-PE / N-PE
Tensión constante máxima $U_C$	350 V AC
Corriente de rayo de prueba $I_{imp}$ (10/350) $\mu$ s	25 kA / 25 kA / 100 kA
Corriente transitoria nominal $I_n$ (8/20) $\mu$ s	25 kA / 25 kA / 100 kA
Corriente transitoria máx. $I_{m\acute{a}x}$ (8/20) $\mu$ s	- / - / -
Nivel de protección $U_o$	$\leq 1,5$ kV / $\leq 2,2$ kV / $\leq 1,5$ kV
Capacidad para extinguir la corriente repetitiva $I_{fi}$	25 kA (264 V AC) / - / 100 A (350 V AC)
Resistencia al cortocircuito $I_{SCCR}$	25 kA (264 V AC) / 3 kA (350 V AC)
Fusible previo	315 A (gG)
Contacto de indicación remota	Contacto conmutado
Dimensiones An. / Al. / Pr.	142,4 mm / 95,2 mm / 74,5 mm
Datos de conexión IEC rígida / flexible / AWG	2,5 ... 35 mm <sup>2</sup> / 2,5 ... 35 mm <sup>2</sup> / 13 ... 2
Margen de temperatura	-40 °C ... 80 °C
Normas de ensayo	IEC 61643-11 / EN 61643-11

	Tipo	Código	Emb.
	FLT-SEC-T1+T2-3S-350/25-FM	2905470	1
Accesorios	Tipo	Código	Emb.
Conector de repuesto, L-N, 350 V AC	FLT-SEC-T1-350/25-P	2905471	1
Conector de repuesto, L-N, 350 V AC	VAL-SEC-T2-350-P	2905346	1
Conector de repuesto, N-PE, 350 V AC	FLT-SEC-P-T1-N/PE-350/100-P	2905473	1

### Descargador combinado contra rayos y sobretensiones de tipo 1+2 especial, TN-S, TT, 25 kA, 2L-N & N-PE, Contacto de indica-

Combinación de descargadores de corrientes de rayo y sobretensiones enchufables, según el tipo 1+2/clase I+II, para redes de alimentación bifásicas, con N y PE separados (L1, L2, PE, N).

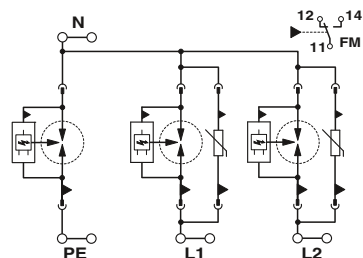

Si en los datos técnicos por debajo de las rutas de protección solo se indica un valor, este valor es válido para todas las rutas de protección indicadas.

Datos técnicos	
Tensión nominal $U_N$	240/415 V AC (TN-S) / 240/415 V AC (TT)
Pistas de protección	L-N / L-PE / N-PE
Tensión constante máxima $U_C$	350 V AC
Corriente de rayo de prueba $I_{imp}$ (10/350) $\mu$ s	25 kA / 25 kA / 100 kA
Corriente transitoria nominal $I_n$ (8/20) $\mu$ s	25 kA / 25 kA / 100 kA
Corriente transitoria máx. $I_{m\acute{a}x}$ (8/20) $\mu$ s	- / - / -
Nivel de protección $U_o$	$\leq 1,5$ kV / $\leq 2,2$ kV / $\leq 1,5$ kV
Capacidad para extinguir la corriente repetitiva $I_{fi}$	25 kA (264 V AC) / - / 100 A (350 V AC)
Resistencia al cortocircuito $I_{SCCR}$	25 kA (264 V AC) / 3 kA (350 V AC)
Fusible previo	315 A (gG)
Contacto de indicación remota	Contacto conmutado
Dimensiones An. / Al. / Pr.	106,8 mm / 95,2 mm / 74,5 mm
Datos de conexión IEC rígida / flexible / AWG	2,5 ... 35 mm <sup>2</sup> / 2,5 ... 35 mm <sup>2</sup> / 13 ... 2
Margen de temperatura	-40 °C ... 80 °C
Normas de ensayo	IEC 61643-11 / EN 61643-11

	Tipo	Código	Emb.
	FLT-SEC-T1+T2-2S-350/25-FM	2905468	1
<b>Accesorios</b>	<b>Tipo</b>	<b>Código</b>	<b>Emb.</b>
Conector de repuesto, L-N, 350 V AC	FLT-SEC-T1-350/25-P	2905471	1
Conector de repuesto, L-N, 350 V AC	VAL-SEC-T2-350-P	2905346	1
Conector de repuesto, N-PE, 350 V AC	FLT-SEC-P-T1-N/PE-350/100-P	2905473	1

### Descargador combinado contra rayos y sobretensiones de tipo 1+2 especial, TN-S, TT, 25 kA, 1L-N & N-PE, Contacto de indica-

Combinación de descargadores de corrientes de rayo y sobretensiones enchufables, según el tipo 1+2/clase I+II, para redes de alimentación monofásicas, con N y PE separados (L1, PE, N).

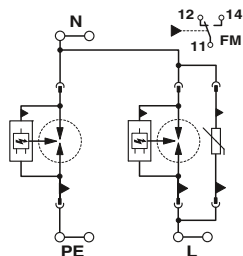

Si en los datos técnicos por debajo de las rutas de protección solo se indica un valor, este valor es válido para todas las rutas de protección indicadas.

Datos técnicos	
Tensión nominal $U_N$	240 V AC (TN-S) / 240 V AC (TT)
Pistas de protección	L-N / L-PE / N-PE
Tensión constante máxima $U_C$	350 V AC
Corriente de rayo de prueba $I_{imp}$ (10/350) $\mu$ s	25 kA / 25 kA / 100 kA
Corriente transitoria nominal $I_n$ (8/20) $\mu$ s	25 kA / 25 kA / 100 kA
Corriente transitoria máx. $I_{m\acute{a}x}$ (8/20) $\mu$ s	- / - / -
Nivel de protección $U_o$	$\leq 1,5$ kV / $\leq 2,2$ kV / $\leq 1,5$ kV
Capacidad para extinguir la corriente repetitiva $I_{fi}$	25 kA (264 V AC) / - / 100 A (350 V AC)
Resistencia al cortocircuito $I_{SCCR}$	25 kA (264 V AC) / 3 kA (350 V AC)
Fusible previo	315 A (gG)
Contacto de indicación remota	Contacto conmutado
Dimensiones An. / Al. / Pr.	71,2 mm / 95,2 mm / 74,5 mm
Datos de conexión IEC rígida / flexible / AWG	2,5 ... 35 mm <sup>2</sup> / 2,5 ... 35 mm <sup>2</sup> / 13 ... 2
Margen de temperatura	-40 °C ... 80 °C
Normas de ensayo	IEC 61643-11 / EN 61643-11

	Tipo	Código	Emb.
	FLT-SEC-T1+T2-1S-350/25-FM	2905466	1
<b>Accesorios</b>	<b>Tipo</b>	<b>Código</b>	<b>Emb.</b>
Conector de repuesto, L-N, 350 V AC	FLT-SEC-T1-350/25-P	2905471	1
Conector de repuesto, L-N, 350 V AC	VAL-SEC-T2-350-P	2905346	1
Conector de repuesto, N-PE, 350 V AC	FLT-SEC-P-T1-N/PE-350/100-P	2905473	1

**Descargador combinado contra rayos y sobretensiones de tipo 1+2 especial, TN-C, 25 kA, 3L-N/PE, Contacto de indicación remoto**

Combinación de descargadores de corrientes de rayo y sobretensiones enchufables, según el tipo 1+2/clase I+II, para redes de alimentación trifásicas, con tendido de PE y N combinado en un conductor (L1, L2, L3, PEN).

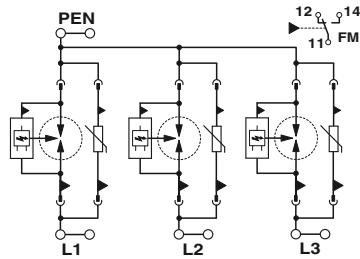

Si en los datos técnicos por debajo de las rutas de protección solo se indica un valor, este valor es válido para todas las rutas de protección indicadas.

Datos técnicos	
Tensión nominal $U_N$	240/415 V AC (TN-C)
Pistas de protección	L-PEN
Tensión constante máxima $U_C$	350 V AC
Corriente de rayo de prueba $I_{imp}$ (10/350) $\mu$ s	25 kA
Corriente transitoria nominal $I_n$ (8/20) $\mu$ s	25 kA
Nivel de protección $U_p$	$\leq 1,5$ kV
Capacidad para extinguir la corriente repetitiva $I_R$	25 kA (264 V AC)
Resistencia al cortocircuito $I_{SCCR}$	25 kA (264 V AC) / 3 kA (350 V AC)
Fusible previo	315 A (gG)
Contacto de indicación remota	Contacto conmutado
Dimensiones An. / Al. / Pr.	106,8 mm / 95,2 mm / 74,5 mm
Datos de conexión IEC rígida / flexible / AWG	2,5 ... 35 mm <sup>2</sup> / 2,5 ... 35 mm <sup>2</sup> / 13 ... 2
Margen de temperatura	-40 °C ... 80 °C
Normas de ensayo	IEC 61643-11 / EN 61643-11

	Tipo	Código	Emb.
	FLT-SEC-T1+T2-3C-350/25-FM	2905469	1

Accesorios	Tipo	Código	Emb.
Conector de repuesto, L-N, 350 V AC	FLT-SEC-T1-350/25-P	2905471	1
Conector de repuesto, L-N, 350 V AC	VAL-SEC-T2-350-P	2905346	1

**Descargador combinado contra rayos y sobretensiones de tipo 1+2 especial, TN-C, 25 kA, 2L-N/PE, Contacto de indicación remoto**

Combinación de descargadores de corrientes de rayo y sobretensiones enchufables, según el tipo 1+2/clase I+II, para redes de alimentación bifásicas, con tendido de PE y N combinado en un conductor (L1, L2, PEN).

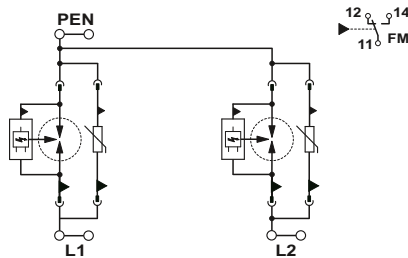

Si en los datos técnicos por debajo de las rutas de protección solo se indica un valor, este valor es válido para todas las rutas de protección indicadas.

Datos técnicos	
Tensión nominal $U_N$	240/415 V AC (TN-C)
Pistas de protección	L-PEN
Tensión constante máxima $U_C$	350 V AC
Corriente de rayo de prueba $I_{imp}$ (10/350) $\mu$ s	25 kA
Corriente transitoria nominal $I_n$ (8/20) $\mu$ s	25 kA
Nivel de protección $U_p$	$\leq 1,5$ kV
Capacidad para extinguir la corriente repetitiva $I_R$	25 kA (264 V AC)
Resistencia al cortocircuito $I_{SCCR}$	25 kA (264 V AC) / 3 kA (350 V AC)
Fusible previo	315 A (gG)
Contacto de indicación remota	Contacto conmutado
Dimensiones An. / Al. / Pr.	71,2 mm / 95,2 mm / 74,5 mm
Datos de conexión IEC rígida / flexible / AWG	2,5 ... 35 mm <sup>2</sup> / 2,5 ... 35 mm <sup>2</sup> / 13 ... 2
Margen de temperatura	-40 °C ... 80 °C
Normas de ensayo	IEC 61643-11 / EN 61643-11

	Tipo	Código	Emb.
	FLT-SEC-T1+T2-2C-350/25-FM	2905467	1

Accesorios	Tipo	Código	Emb.
Conector de repuesto, L-N, 350 V AC	FLT-SEC-T1-350/25-P	2905471	1
Conector de repuesto, L-N, 350 V AC	VAL-SEC-T2-350-P	2905346	1

**Descargador combinado contra rayos y sobretensiones de tipo 1+2 especial, TN-C, TT, 25 kA, 1L-N/PE, Contacto de indicación**

Combinación de descargadores de corrientes de rayo y sobretensiones enchufables, según el tipo 1+2/clase I+II, para redes de alimentación monofásicas, con tendido de PE y N combinado en un conductor (L1, PEN).

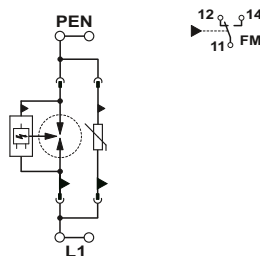

Si en los datos técnicos por debajo de las rutas de protección solo se indica un valor, este valor es válido para todas las rutas de protección indicadas.

Datos técnicos	
Tensión nominal $U_N$	240 V AC (TN-C) / 240 V AC (TT)
Pistas de protección	L-PEN
Tensión constante máxima $U_C$	350 V AC
Corriente de rayo de prueba $I_{imp}$ (10/350) $\mu$ s	25 kA
Corriente transitoria nominal $I_n$ (8/20) $\mu$ s	25 kA
Nivel de protección $U_p$	$\leq 1,5$ kV
Capacidad para extinguir la corriente repetitiva $I_R$	25 kA (264 V AC)
Resistencia al cortocircuito $I_{SCCR}$	25 kA (264 V AC) / 3 kA (350 V AC)
Fusible previo	315 A (gG)
Contacto de indicación remota	Contacto conmutado
Dimensiones An. / Al. / Pr.	35,6 mm / 95,2 mm / 74,5 mm
Datos de conexión IEC rígida / flexible / AWG	2,5 ... 35 mm <sup>2</sup> / 2,5 ... 35 mm <sup>2</sup> / 13 ... 2
Margen de temperatura	-40 °C ... 80 °C
Normas de ensayo	IEC 61643-11 / EN 61643-11

	Tipo	Código	Emb.
	FLT-SEC-T1+T2-1C-350/25-FM	2905465	1

Accesorios	Tipo	Código	Emb.
Conector de repuesto, L-N, 350 V AC	FLT-SEC-T1-350/25-P	2905471	1
Conector de repuesto, L-N, 350 V AC	VAL-SEC-T2-350-P	2905346	1

**Descargador combinado de tipo 1+2, TN-S, TT, 100 kA, N-PE, Contacto de indicación remota**

Descargador de corrientes de rayo enchufable según el tipo 1/clase I, para el uso en redes de alimentación entre N y PE.

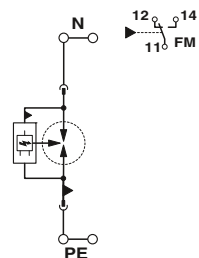

Si en los datos técnicos por debajo de las rutas de protección solo se indica un valor, este valor es válido para todas las rutas de protección indicadas.

Datos técnicos	
Tensión nominal $U_N$	240 V AC (TN - only N-PE) / 240 V AC (TT - only N-PE)
Pistas de protección	N-PE
Tensión constante máxima $U_C$	350 V AC
Corriente de rayo de prueba $I_{imp}$ (10/350) $\mu$ s	100 kA
Corriente transitoria nominal $I_n$ (8/20) $\mu$ s	100 kA
Nivel de protección $U_p$	$\leq 1,5$ kV
Capacidad para extinguir la corriente repetitiva $I_{fi}$	100 A
Contacto de indicación remota	Contacto conmutado
Dimensiones An. / Al. / Pr.	35,6 mm / 95,2 mm / 74,5 mm
Datos de conexión IEC rígida / flexible / AWG	2,5 ... 35 mm <sup>2</sup> / 2,5 ... 35 mm <sup>2</sup> / 13 ... 2
Margen de temperatura	-40 °C ... 80 °C
Normas de ensayo	IEC 61643-11 / EN 61643-11

	Tipo	Código	Emb.
	FLT-SEC-P-T1-N/PE-350/100-FM	2905472	1
Accesorios	Tipo	Código	Emb.
Conector de repuesto, L-N, 350 V AC	FLT-SEC-T1-350/25-P	2905471	1
Conector de repuesto, L-N, 350 V AC	VAL-SEC-T2-350-P	2905346	1
Conector de repuesto, L-N, 350 V AC	VAL-SEC-T2-350-P	2905346	1

**Descargador combinado de tipo 1+2, TN-S, TT, 7,5 kA, 3L-N & N-PE**

Descargador de corriente de rayo, según tipo 1/clase I, para redes de suministro eléctrico trifásicas con N y PE separados (L1, L2, L3, PE, N). Apto para conexión equipotencial en instalaciones sin protección contra rayos externa con y sin alimentación de líneas aéreas. Para el montaje en sistemas de barra colectora de 40 mm.

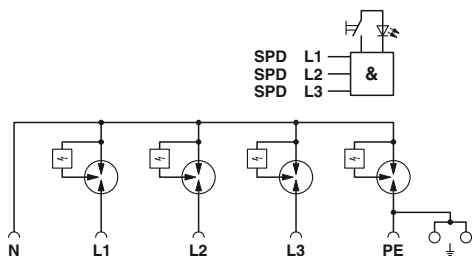

Datos técnicos	
Tensión nominal $U_N$	230/400 V AC (TN-S) / 230/400 V AC (TT)
Pistas de protección	L-N / L-PE / N-PE
Tensión constante máxima $U_C$	255 V AC
Corriente de rayo de prueba $I_{imp}$ (10/350) $\mu$ s	7,5 kA / 7,5 kA / 30 kA
Corriente transitoria nominal $I_n$ (8/20) $\mu$ s	20 kA / 20 kA / 80 kA
Corriente transitoria máx. $I_{m\acute{a}x}$ (8/20) $\mu$ s	- / - / -
Nivel de protección $U_p$	$\leq 1,5$ kV / $\leq 2$ kV / $\leq 1,5$ kV
Capacidad para extinguir la corriente repetitiva $I_{fi}$	25 kA / 25 kA / 100 A
Resistencia al cortocircuito $I_{SCCR}$	25 kA
Fusible previo	250 A (gG)
Dimensiones An. / Al. / Pr.	47 mm / 223,2 mm / 110,7 mm
Datos de conexión IEC rígida / flexible / AWG	2,5 ... 35 mm <sup>2</sup> / 2,5 ... 35 mm <sup>2</sup> /
Margen de temperatura	-40 °C ... 80 °C
Normas de ensayo	IEC 61643-11 / EN 61643-11

	Tipo	Código	Emb.
	FLT-SEC-ZP-T1-3S-255/7,5	1074741	1

**Descargador combinado de tipo 1+2, TN-S, TT, 12,5 kA, 3L-N & N-PE**

Descargador de corrientes de rayo, según el tipo 1/clase I, para redes de fuentes de alimentación trifásicas con N y PE separados (L1, L2, L3, PE, N). Para la conexión equipotencial de protección contra rayos según la clase de protección contra rayos III y IV. Para el montaje en sistemas de barras colectoras de 40 mm.

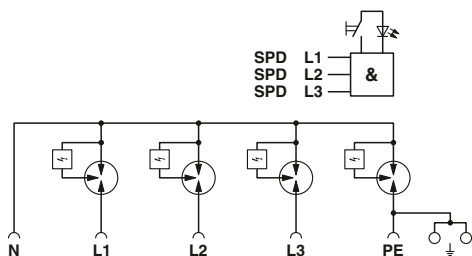

Datos técnicos	
Tensión nominal $U_N$	230/400 V AC (TN-S) / 230/400 V AC (TT)
Pistas de protección	L-N / L-PE / N-PE
Tensión constante máxima $U_C$	255 V AC
Corriente de rayo de prueba $I_{imp}$ (10/350) $\mu$ s	12,5 kA / 12,5 kA / 50 kA
Corriente transitoria nominal $I_n$ (8/20) $\mu$ s	20 kA / 20 kA / 80 kA
Corriente transitoria máx. $I_{m\acute{a}x}$ (8/20) $\mu$ s	- / - / -
Nivel de protección $U_p$	$\leq 1,5$ kV / $\leq 2$ kV / $\leq 1,5$ kV
Capacidad para extinguir la corriente repetitiva $I_{fi}$	25 kA / 25 kA / 100 A
Resistencia al cortocircuito $I_{SCCR}$	25 kA
Fusible previo	250 A (gG)
Dimensiones An. / Al. / Pr.	47 mm / 223,2 mm / 110,7 mm
Datos de conexión IEC rígida / flexible / AWG	2,5 ... 35 mm <sup>2</sup> / 2,5 ... 35 mm <sup>2</sup> /
Margen de temperatura	-40 °C ... 80 °C
Normas de ensayo	IEC 61643-11 / EN 61643-11

	Tipo	Código	Emb.
	FLT-SEC-ZP-T1-3S-255/12,5	1032207	1



### Descargador combinado de tipo 1+2, TN-C, 7,5 kA, 3L-PEN

Descargador de corrientes de rayo, según el tipo 1/clase I, para redes de fuentes de alimentación trifásicas, con N y PE (L1, L2, L3, PEN) tendidos de forma combinada. Apto para conexión equipotencial en instalaciones sin protección contra rayos externa con y sin alimentación de líneas aéreas. Para el montaje en sistemas de barra colectora de 40 mm.

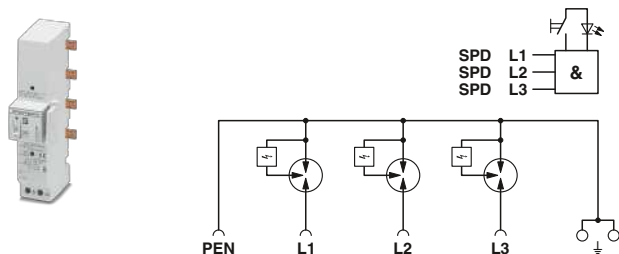

Datos técnicos	
Tensión nominal $U_N$	230/400 V AC (TN-C)
Pistas de protección	L-PEN
Tensión constante máxima $U_C$	255 V AC
Corriente de rayo de prueba $I_{imp}$ (10/350) $\mu$ s	7,5 kA
Corriente transitoria nominal $I_n$ (8/20) $\mu$ s	20 kA
Nivel de protección $U_p$	$\leq 1,5$ kV
Capacidad para extinguir la corriente repetitiva $I_{II}$	25 kA
Resistencia al cortocircuito $I_{SCCR}$	25 kA
Fusible previo	250 A (gG)
Dimensiones An. / Al. / Pr.	47 mm / 223,2 mm / 110,7 mm
Datos de conexión IEC rígida / flexible / AWG	2,5 ... 35 mm <sup>2</sup> / 2,5 ... 35 mm <sup>2</sup> /
Margen de temperatura	-40 °C ... 80 °C
Normas de ensayo	IEC 61643-11 / EN 61643-11

Tipo	Código	Emb.
FLT-SEC-ZP-3C-255/7,5	1074739	1

### Descargador combinado de tipo 1+2, TN-C, 12,5 kA, 3L-PEN

Descargador de corrientes de rayo, según el tipo 1/clase I, para redes de fuentes de alimentación trifásicas, con N y PE (L1, L2, L3, PEN) tendidos de forma combinada. Para la conexión equipotencial de protección contra rayos según la clase de protección contra rayos III y IV. Para el montaje en sistemas de barras colectoras de 40 mm.

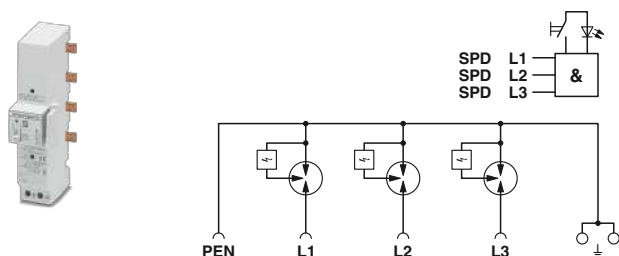

Datos técnicos	
Tensión nominal $U_N$	230/400 V AC (TN-C)
Pistas de protección	L-PEN
Tensión constante máxima $U_C$	255 V AC
Corriente de rayo de prueba $I_{imp}$ (10/350) $\mu$ s	12,5 kA
Corriente transitoria nominal $I_n$ (8/20) $\mu$ s	20 kA
Nivel de protección $U_p$	$\leq 1,5$ kV
Capacidad para extinguir la corriente repetitiva $I_{II}$	25 kA
Resistencia al cortocircuito $I_{SCCR}$	25 kA
Fusible previo	250 A (gG)
Dimensiones An. / Al. / Pr.	47 mm / 223,2 mm / 110,7 mm
Datos de conexión IEC rígida / flexible / AWG	2,5 ... 35 mm <sup>2</sup> / 2,5 ... 35 mm <sup>2</sup> /
Margen de temperatura	-40 °C ... 80 °C
Normas de ensayo	IEC 61643-11 / EN 61643-11

Tipo	Código	Emb.
FLT-SEC-ZP-3C-255/12,5	1032204	1

### Descargador de sobretensiones modelo 2, TN-S, TT, 3L-N & N-PE

Descargador de sobretensiones enchufable según el tipo 2/clase II, para redes de alimentación de corriente trifásica con N y PE separados (sistema de 5 conductores: L1, L2, L3, N, PE).

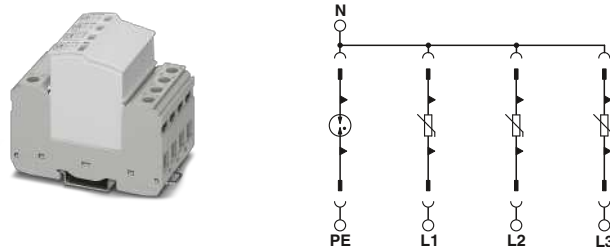

Si en los datos técnicos por debajo de las rutas de protección solo se indica un valor, este valor es válido para todas las rutas de protección indicadas.

Datos técnicos	
Tensión nominal $U_N$	240/415 V AC (TN-S) / 240/415 V AC (TT)
Pistas de protección	L-N / L-PE / N-PE
Tensión constante máxima $U_C$	350 V AC / 350 V AC / 264 V AC
Corriente transitoria nominal $I_n$ (8/20) $\mu$ s	20 kA
Corriente transitoria máx. $I_{m\acute{a}x}$ (8/20) $\mu$ s	40 kA
Nivel de protección $U_p$	$\leq 1,5$ kV / $\leq 1,9$ kV / $\leq 1,5$ kV
Capacidad para extinguir la corriente repetitiva $I_{II}$	- / - / 100 A (264 V AC)
Resistencia al cortocircuito $I_{SCCR}$	25 kA (Con fusible de seguridad de hasta 315 A gG) / 50 kA (Con fusible de seguridad de hasta 200 A gG)
Fusible previo	315 A (gG)
Dimensiones An. / Al. / Pr.	49,2 mm / 89,9 mm / 74,5 mm
Datos de conexión IEC rígida / flexible / AWG	2,5 ... 25 mm <sup>2</sup> / 2,5 ... 16 mm <sup>2</sup> / 12 ... 4
Margen de temperatura	-40 °C ... 80 °C
Normas de ensayo	IEC 61643-11 / EN 61643-11

Tipo	Código	Emb.
VAL-SEC-T2-3S-350	2905345	1

**Descargador de sobretensiones modelo 2, TN-S, TT, 3L-N & N-PE, Contacto de indicación remota**

Descargador de sobretensiones enchufable según el tipo 2/clase II, para redes de alimentación de corriente trifásicas con N y PE separados (sistema de 5 conductores: L1, L2, L3, N, PE), con contacto de indicación remota.

Si en los datos técnicos por debajo de las rutas de protección solo se indica un valor, este valor es válido para todas las rutas de protección indicadas.

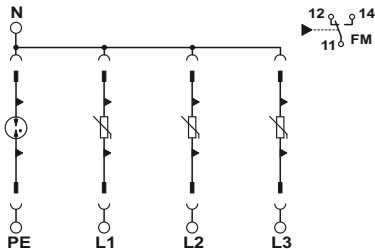

Datos técnicos	
Tensión nominal $U_N$	240/415 V AC (TN-S) / 240/415 V AC (TT)
Pistas de protección	L-N / L-PE / N-PE
Tensión constante máxima $U_C$	350 V AC / 350 V AC / 264 V AC
Corriente transitoria nominal $I_n$ (8/20) $\mu$ s	20 kA
Corriente transitoria máx. $I_{max}$ (8/20) $\mu$ s	40 kA
Nivel de protección $U_p$	$\leq 1,5$ kV / $\leq 1,9$ kV / $\leq 1,5$ kV
Capacidad para extinguir la corriente repetitiva $I_{fi}$	- / - / 100 A (264 V AC)
Resistencia al cortocircuito $I_{SCCR}$	25 kA (Con fusible de seguridad de hasta 315 A gG) / 50 kA (Con fusible de seguridad de hasta 200 A gG)
Fusible previo	315 A (gG)
Contacto de indicación remota	Contacto conmutado
Dimensiones An. / Al. / Pr.	49,2 mm / 97,9 mm / 74,5 mm
Datos de conexión IEC rígida / flexible / AWG	2,5 ... 25 mm <sup>2</sup> / 2,5 ... 16 mm <sup>2</sup> / 12 ... 4
Margen de temperatura	-40 °C ... 80 °C
Normas de ensayo	IEC 61643-11 / EN 61643-11

Tipo	Código	Emb.
VAL-SEC-T2-3S-350-FM	2905340	1

Accesorios		Tipo	Código	Emb.
Conector de repuesto, L-N, 350 V AC		VAL-SEC-T2-350-P	2905346	1
Conector de repuesto, N-PE, 264 V AC		VAL-SEC-T2-N/PE-350-P	2905347	1

**Descargador de sobretensiones modelo 2, TN-S, TT, 2L-N & N-PE**

Descargador de sobretensiones enchufable según el tipo 2/clase II, para redes de alimentación de corriente bifásicas con N y PE separados (sistema de 4 conductores: L1, L2, N, PE).

Si en los datos técnicos por debajo de las rutas de protección solo se indica un valor, este valor es válido para todas las rutas de protección indicadas.

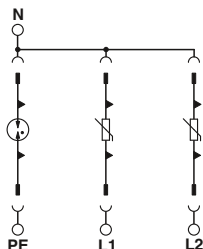

Datos técnicos	
Tensión nominal $U_N$	240/415 V AC (TN-S) / 240/415 V AC (TT)
Pistas de protección	L-N / L-PE / N-PE
Tensión constante máxima $U_C$	350 V AC / 350 V AC / 264 V AC
Corriente transitoria nominal $I_n$ (8/20) $\mu$ s	20 kA
Corriente transitoria máx. $I_{max}$ (8/20) $\mu$ s	40 kA
Nivel de protección $U_p$	$\leq 1,5$ kV / $\leq 1,9$ kV / $\leq 1,5$ kV
Capacidad para extinguir la corriente repetitiva $I_{fi}$	- / - / 100 A (264 V AC)
Resistencia al cortocircuito $I_{SCCR}$	25 kA (Con fusible de seguridad de hasta 315 A gG) / 50 kA (Con fusible de seguridad de hasta 200 A gG)
Fusible previo	315 A (gG)
Dimensiones An. / Al. / Pr.	37,3 mm / 89,9 mm / 74,5 mm
Datos de conexión IEC rígida / flexible / AWG	2,5 ... 25 mm <sup>2</sup> / 2,5 ... 16 mm <sup>2</sup> / 12 ... 4
Margen de temperatura	-40 °C ... 80 °C
Normas de ensayo	IEC 61643-11 / EN 61643-11

Tipo	Código	Emb.
VAL-SEC-T2-2S-350	2905343	1

**Descargador de sobretensiones modelo 2, TN-S, TT, 2L-N & N-PE, Contacto de indicación remota**

Descargador de sobretensiones enchufable según el tipo 2/clase II, para redes de alimentación de corriente bifásicas con N y PE separados (sistema de 4 conductores: L1, L2, N, PE), con contacto de indicación remota.

Si en los datos técnicos por debajo de las rutas de protección solo se indica un valor, este valor es válido para todas las rutas de protección indicadas.

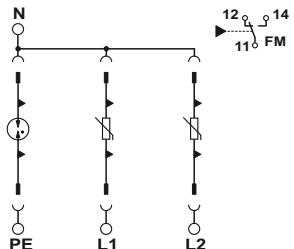

Datos técnicos	
Tensión nominal $U_N$	240/415 V AC (TN-S) / 240/415 V AC (TT)
Pistas de protección	L-N / L-PE / N-PE
Tensión constante máxima $U_C$	350 V AC / 350 V AC / 264 V AC
Corriente transitoria nominal $I_n$ (8/20) $\mu$ s	20 kA
Corriente transitoria máx. $I_{max}$ (8/20) $\mu$ s	40 kA
Nivel de protección $U_p$	$\leq 1,5$ kV / $\leq 1,9$ kV / $\leq 1,5$ kV
Capacidad para extinguir la corriente repetitiva $I_{fi}$	- / - / 100 A (264 V AC)
Resistencia al cortocircuito $I_{SCCR}$	25 kA (Con fusible de seguridad de hasta 315 A gG) / 50 kA (Con fusible de seguridad de hasta 200 A gG)
Fusible previo	315 A (gG)
Contacto de indicación remota	Contacto conmutado
Dimensiones An. / Al. / Pr.	37,3 mm / 97,9 mm / 74,5 mm
Datos de conexión IEC rígida / flexible / AWG	2,5 ... 25 mm <sup>2</sup> / 2,5 ... 16 mm <sup>2</sup> / 12 ... 4
Margen de temperatura	-40 °C ... 80 °C
Normas de ensayo	IEC 61643-11 / EN 61643-11

Tipo	Código	Emb.
VAL-SEC-T2-2S-350-FM	2905338	1

Accesorios		Tipo	Código	Emb.
Conector de repuesto, L-N, 350 V AC		VAL-SEC-T2-350-P	2905346	1
Conector de repuesto, N-PE, 264 V AC		VAL-SEC-T2-N/PE-350-P	2905347	1



### Descargador de sobretensiones modelo 2, TN-S, TT, 1L-N & N-PE

Descargador de sobretensiones enchufable según el tipo 2/clase II, para redes de alimentación de corriente monofásicas con N y PE separados (sistema de 3 conductores: L1, N, PE).

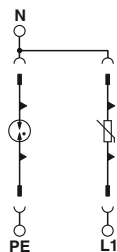

Si en los datos técnicos por debajo de las rutas de protección solo se indica un valor, este valor es válido para todas las rutas de protección indicadas.

Datos técnicos	
Tensión nominal $U_N$	240 V AC (TN-S) / 240 V AC (TT)
Pistas de protección	L-N / L-PE / N-PE
Tensión constante máxima $U_C$	350 V AC / 350 V AC / 264 V AC
Corriente transitoria nominal $I_n$ (8/20) $\mu$ s	20 kA
Corriente transitoria máx. $I_{m\acute{a}x}$ (8/20) $\mu$ s	40 kA
Nivel de protección $U_p$	$\leq 1,5$ kV / $\leq 1,9$ kV / $\leq 1,5$ kV
Capacidad para extinguir la corriente repetitiva $I_R$	- / - / 100 A (264 V AC)
Resistencia al cortocircuito $I_{SCCR}$	25 kA (Con fusible de seguridad de hasta 315 A gG) / 50 kA (Con fusible de seguridad de hasta 200 A gG)
Fusible previo	315 A (gG)
Dimensiones An. / Al. / Pr.	25,4 mm / 89,9 mm / 74,5 mm
Datos de conexión IEC rígida / flexible / AWG	2,5 ... 25 mm <sup>2</sup> / 2,5 ... 16 mm <sup>2</sup> / 12 ... 4
Margen de temperatura	-40 °C ... 80 °C
Normas de ensayo	IEC 61643-11 / EN 61643-11

Tipo	Código	Emb.
VAL-SEC-T2-1S-350	2905341	1

### Descargador de sobretensiones modelo 2, TN-S, TT, 1L-N & N-PE, Contacto de indicación remota

Descargador de sobretensiones enchufable según el tipo 2/clase II, para redes de alimentación de corriente monofásicas con N y PE separados (sistema de 3 conductores: L1, N, PE), con contacto de indicación remota.

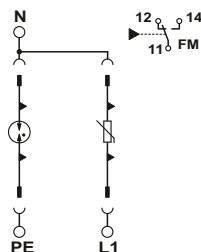

Si en los datos técnicos por debajo de las rutas de protección solo se indica un valor, este valor es válido para todas las rutas de protección indicadas.

Datos técnicos	
Tensión nominal $U_N$	240 V AC (TN-S) / 240 V AC (TT)
Pistas de protección	L-N / L-PE / N-PE
Tensión constante máxima $U_C$	350 V AC / 350 V AC / 264 V AC
Corriente transitoria nominal $I_n$ (8/20) $\mu$ s	20 kA
Corriente transitoria máx. $I_{m\acute{a}x}$ (8/20) $\mu$ s	40 kA
Nivel de protección $U_p$	$\leq 1,5$ kV / $\leq 1,9$ kV / $\leq 1,5$ kV
Capacidad para extinguir la corriente repetitiva $I_R$	- / - / 100 A (264 V AC)
Resistencia al cortocircuito $I_{SCCR}$	25 kA (Con fusible de seguridad de hasta 315 A gG) / 50 kA (Con fusible de seguridad de hasta 200 A gG)
Fusible previo	315 A (gG)
Contacto de indicación remota	Contacto conmutado
Dimensiones An. / Al. / Pr.	25,4 mm / 97,9 mm / 74,5 mm
Datos de conexión IEC rígida / flexible / AWG	2,5 ... 25 mm <sup>2</sup> / 2,5 ... 16 mm <sup>2</sup> / 12 ... 4
Margen de temperatura	-40 °C ... 80 °C
Normas de ensayo	IEC 61643-11 / EN 61643-11

Tipo	Código	Emb.
VAL-SEC-T2-1S-350-FM	2905333	1

#### Accesorios

Accesorios	Tipo	Código	Emb.
Conector de repuesto, L-N, 350 V AC	VAL-SEC-T2-350-P	2905346	1
Conector de repuesto, N-PE, 264 V AC	VAL-SEC-T2-N/PE-350-P	2905347	1

### Descargador de sobretensiones modelo 2, TN-S, TT, 3L-N & N-PE, Contacto de indicación remota

Descargador de sobretensiones enchufable según el tipo 2/clase II, para redes de alimentación de corriente trifásicas con N y PE separados (sistema de 5 conductores: L1, L2, L3, N, PE), con contacto de indicación remota.

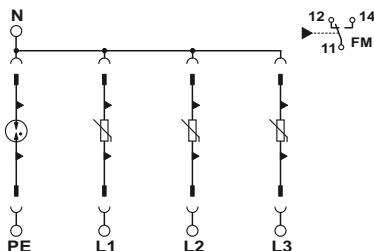

Si en los datos técnicos por debajo de las rutas de protección solo se indica un valor, este valor es válido para todas las rutas de protección indicadas.

Datos técnicos	
Tensión nominal $U_N$	120/208 V AC (TN-S) / 120/208 V AC (TT)
Pistas de protección	L-N / L-PE / N-PE
Tensión constante máxima $U_C$	175 V AC / 175 V AC / 150 V AC
Corriente transitoria nominal $I_n$ (8/20) $\mu$ s	20 kA
Corriente transitoria máx. $I_{m\acute{a}x}$ (8/20) $\mu$ s	40 kA
Nivel de protección $U_p$	$\leq 0,85$ kV / $\leq 1,3$ kV / $\leq 0,95$ kV
Capacidad para extinguir la corriente repetitiva $I_R$	- / - / 100 A (150 V AC)
Resistencia al cortocircuito $I_{SCCR}$	25 kA (Con fusible de seguridad de hasta 315 A gG) / 50 kA (Con fusible de seguridad de hasta 200 A gG)
Fusible previo	315 A (gG)
Contacto de indicación remota	Contacto conmutado
Dimensiones An. / Al. / Pr.	49,2 mm / 97,9 mm / 74,5 mm
Datos de conexión IEC rígida / flexible / AWG	2,5 ... 25 mm <sup>2</sup> / 2,5 ... 16 mm <sup>2</sup> / 12 ... 4
Margen de temperatura	-40 °C ... 80 °C
Normas de ensayo	IEC 61643-11 / EN 61643-11

Tipo	Código	Emb.
VAL-SEC-T2-3S-175-FM	2905354	1

#### Accesorios

Accesorios	Tipo	Código	Emb.
Conector de repuesto, L-N, 175 V AC	VAL-SEC-T2-175-P	2905355	1
Conector de repuesto, N-PE, 150 V AC	VAL-SEC-T2-N/PE-175-P	2905356	1

**Descargador de sobretensiones modelo 2, TN-S, TT, 2L-N & N-PE, Contacto de indicación remota**

Descargador de sobretensiones enchufable según el tipo 2/clase II, para redes de alimentación de corriente bifásicas con N y PE separados (sistema de 4 conductores: L1, L2, N, PE), con contacto de indicación remota.

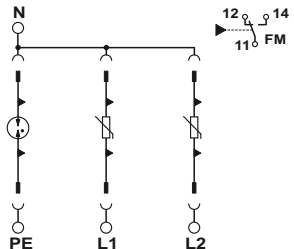

Si en los datos técnicos por debajo de las rutas de protección solo se indica un valor, este valor es válido para todas las rutas de protección indicadas.

Datos técnicos	
Tensión nominal $U_N$	120/208 V AC (TN-S) / 120/208 V AC (TT)
Pistas de protección	L-N / L-PE / N-PE
Tensión constante máxima $U_C$	175 V AC / 175 V AC / 150 V AC
Corriente transitoria nominal $I_n$ (8/20) $\mu$ s	20 kA
Corriente transitoria máx. $I_{max}$ (8/20) $\mu$ s	40 kA
Nivel de protección $U_p$	$\leq 0,85$ kV / $\leq 1,3$ kV / $\leq 0,95$ kV
Capacidad para extinguir la corriente repetitiva $I_{li}$	- / - / 100 A (150 V AC)
Resistencia al cortocircuito $I_{SCCR}$	25 kA (Con fusible de seguridad de hasta 315 A gG) / 50 kA (Con fusible de seguridad de hasta 200 A gG)
Fusible previo	315 A (gG)
Contacto de indicación remota	Contacto conmutado
Dimensiones An. / Al. / Pr.	37,3 mm / 97,9 mm / 74,5 mm
Datos de conexión IEC rígida / flexible / AWG	2,5 ... 25 mm <sup>2</sup> / 2,5 ... 16 mm <sup>2</sup> / 12 ... 4
Margen de temperatura	-40 °C ... 80 °C
Normas de ensayo	IEC 61643-11 / EN 61643-11

Tipo	Código	Emb.
VAL-SEC-T2-2S-175-FM	2905351	1

Accesorios		Tipo	Código	Emb.
Conector de repuesto, L-N, 175 V AC		VAL-SEC-T2-175-P	2905355	1
Conector de repuesto, N-PE, 150 V AC		VAL-SEC-T2-N/PE-175-P	2905356	1

**Descargador de sobretensiones modelo 2, TN-S, TT, 1L-N & N-PE, Contacto de indicación remota**

Descargador de sobretensiones enchufable según el tipo 2/clase II, para redes de alimentación de corriente monofásicas con N y PE separados (sistema de 3 conductores: L1, N, PE), con contacto de indicación remota.

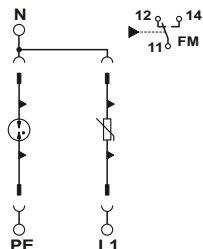

Si en los datos técnicos por debajo de las rutas de protección solo se indica un valor, este valor es válido para todas las rutas de protección indicadas.

Datos técnicos	
Tensión nominal $U_N$	120 V AC (TN-S) / 120 V AC (TT)
Pistas de protección	L-N / L-PE / N-PE
Tensión constante máxima $U_C$	175 V AC / 175 V AC / 150 V AC
Corriente transitoria nominal $I_n$ (8/20) $\mu$ s	20 kA
Corriente transitoria máx. $I_{max}$ (8/20) $\mu$ s	40 kA
Nivel de protección $U_p$	$\leq 0,85$ kV / $\leq 1,3$ kV / $\leq 0,95$ kV
Capacidad para extinguir la corriente repetitiva $I_{li}$	- / - / 100 A (150 V AC)
Resistencia al cortocircuito $I_{SCCR}$	25 kA (Con fusible de seguridad de hasta 315 A gG) / 50 kA (Con fusible de seguridad de hasta 200 A gG)
Fusible previo	315 A (gG)
Contacto de indicación remota	Contacto conmutado
Dimensiones An. / Al. / Pr.	25,4 mm / 97,9 mm / 74,5 mm
Datos de conexión IEC rígida / flexible / AWG	2,5 ... 25 mm <sup>2</sup> / 2,5 ... 16 mm <sup>2</sup> / 12 ... 4
Margen de temperatura	-40 °C ... 80 °C
Normas de ensayo	IEC 61643-11 / EN 61643-11

Tipo	Código	Emb.
VAL-SEC-T2-1S-175-FM	2905348	1

Accesorios		Tipo	Código	Emb.
Conector de repuesto, L-N, 175 V AC		VAL-SEC-T2-175-P	2905355	1
Conector de repuesto, L-N, 175 V AC		VAL-SEC-T2-175-P	2905355	1

**Descargador de sobretensiones modelo 2, TN-C, 3L-N/PE**

Descargador de sobretensiones enchufable según el tipo 2/clase II, para redes de alimentación de corriente trifásicas con tendido de PE y N combinados en un conductor (sistema de 4 conductores: L1, L2, L3, PEN).

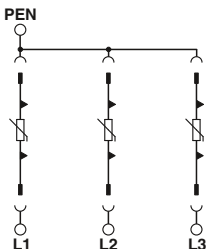

Si en los datos técnicos por debajo de las rutas de protección solo se indica un valor, este valor es válido para todas las rutas de protección indicadas.

Datos técnicos	
Tensión nominal $U_N$	240/415 V AC (TN-C)
Pistas de protección	L-PEN
Tensión constante máxima $U_C$	350 V AC
Corriente transitoria nominal $I_n$ (8/20) $\mu$ s	20 kA
Corriente transitoria máx. $I_{max}$ (8/20) $\mu$ s	40 kA
Nivel de protección $U_p$	$\leq 1,5$ kV
Resistencia al cortocircuito $I_{SCCR}$	25 kA (Con fusible de seguridad de hasta 315 A gG) / 50 kA (Con fusible de seguridad de hasta 200 A gG)
Fusible previo	315 A (gG)
Dimensiones An. / Al. / Pr.	37,3 mm / 89,9 mm / 74,5 mm
Datos de conexión IEC rígida / flexible / AWG	2,5 ... 25 mm <sup>2</sup> / 2,5 ... 16 mm <sup>2</sup> / 12 ... 4
Margen de temperatura	-40 °C ... 80 °C
Normas de ensayo	IEC 61643-11 / EN 61643-11

Tipo	Código	Emb.
VAL-SEC-T2-3C-350	2905344	1

### Descargador de sobretensiones modelo 2, TN-C, 3L-N/PE, Contacto de indicación remota

Descargador de sobretensiones enchufable según el tipo 2/clase II, para redes de alimentación de corriente trifásicas con tendido de PE y N combinados en un conductor (sistema de 4 conductores: L1, L2, L3, PEN), con contacto de indicación remota.

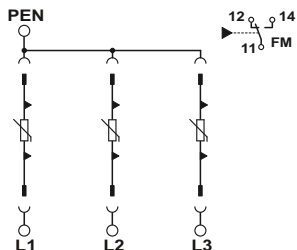

Si en los datos técnicos por debajo de las rutas de protección solo se indica un valor, este valor es válido para todas las rutas de protección indicadas.

Datos técnicos	
Tensión nominal $U_N$	240/415 V AC (TN-C)
Pistas de protección	L-PEN
Tensión constante máxima $U_C$	350 V AC
Corriente transitoria nominal $I_n$ (8/20) $\mu$ s	20 kA
Corriente transitoria máx. $I_{m\acute{a}x}$ (8/20) $\mu$ s	40 kA
Nivel de protección $U_p$	$\leq 1,5$ kV
Resistencia al cortocircuito $I_{SCCR}$	25 kA (Con fusible de seguridad de hasta 315 A gG) / 50 kA (Con fusible de seguridad de hasta 200 A gG)
Fusible previo	315 A (gG)
Contacto de indicación remota	Contacto conmutado
Dimensiones An. / Al. / Pr.	37,3 mm / 97,9 mm / 74,5 mm
Datos de conexión IEC rígida / flexible / AWG	2,5 ... 25 mm <sup>2</sup> / 2,5 ... 16 mm <sup>2</sup> / 12 ... 4
Margen de temperatura	-40 °C ... 80 °C
Normas de ensayo	IEC 61643-11 / EN 61643-11

Tipo	Código	Emb.
VAL-SEC-T2-3C-350-FM	2905339	1

#### Accesorios

Accesorio	Tipo	Código	Emb.
Conector de repuesto, L-N, 350 V AC	VAL-SEC-T2-350-P	2905346	1
Conector de repuesto, N-PE, 264 V AC	VAL-SEC-T2-N/PE-350-P	2905347	1

### Descargador de sobretensiones modelo 2, TN-C, 2L-N/PE

Descargador de sobretensiones enchufable según el tipo 2/clase II, para redes de alimentación de corriente bifásicas con tendido de PE y N combinados en un conductor (sistema de 3 conductores: L1, L2, PEN).

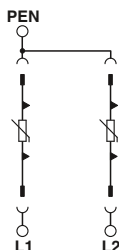

Si en los datos técnicos por debajo de las rutas de protección solo se indica un valor, este valor es válido para todas las rutas de protección indicadas.

Datos técnicos	
Tensión nominal $U_N$	240/415 V AC (TN-C)
Pistas de protección	L-PEN
Tensión constante máxima $U_C$	350 V AC
Corriente transitoria nominal $I_n$ (8/20) $\mu$ s	20 kA
Corriente transitoria máx. $I_{m\acute{a}x}$ (8/20) $\mu$ s	40 kA
Nivel de protección $U_p$	$\leq 1,5$ kV
Resistencia al cortocircuito $I_{SCCR}$	25 kA (Con fusible de seguridad de hasta 315 A gG) / 50 kA (Con fusible de seguridad de hasta 200 A gG)
Fusible previo	315 A (gG)
Dimensiones An. / Al. / Pr.	25,4 mm / 89,9 mm / 74,5 mm
Datos de conexión IEC rígida / flexible / AWG	2,5 ... 25 mm <sup>2</sup> / 2,5 ... 16 mm <sup>2</sup> / 12 ... 4
Margen de temperatura	-40 °C ... 80 °C
Normas de ensayo	IEC 61643-11 / EN 61643-11

Tipo	Código	Emb.
VAL-SEC-T2-2C-350	2905342	1

### Descargador de sobretensiones modelo 2, TN-C, 2L-N/PE, Contacto de indicación remota

Descargador de sobretensiones enchufable según el tipo 2/clase II, para redes de alimentación de corriente bifásicas con tendido de PE y N combinados en un conductor (sistema de 3 conductores: L1, L2, PEN), con contacto de indicación remota.

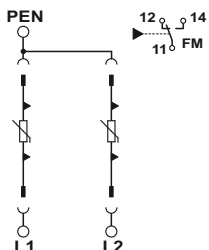

Si en los datos técnicos por debajo de las rutas de protección solo se indica un valor, este valor es válido para todas las rutas de protección indicadas.

Datos técnicos	
Tensión nominal $U_N$	240/415 V AC (TN-C)
Pistas de protección	L-PEN
Tensión constante máxima $U_C$	350 V AC
Corriente transitoria nominal $I_n$ (8/20) $\mu$ s	20 kA
Corriente transitoria máx. $I_{m\acute{a}x}$ (8/20) $\mu$ s	40 kA
Nivel de protección $U_p$	$\leq 1,5$ kV
Resistencia al cortocircuito $I_{SCCR}$	25 kA (Con fusible de seguridad de hasta 315 A gG) / 50 kA (Con fusible de seguridad de hasta 200 A gG)
Fusible previo	315 A (gG)
Contacto de indicación remota	Contacto conmutado
Dimensiones An. / Al. / Pr.	25,4 mm / 97,9 mm / 74,5 mm
Datos de conexión IEC rígida / flexible / AWG	2,5 ... 25 mm <sup>2</sup> / 2,5 ... 16 mm <sup>2</sup> / 12 ... 4
Margen de temperatura	-40 °C ... 80 °C
Normas de ensayo	IEC 61643-11 / EN 61643-11

Tipo	Código	Emb.
VAL-SEC-T2-2C-350-FM	2905337	1

#### Accesorios

Accesorio	Tipo	Código	Emb.
Conector de repuesto, L-N, 350 V AC	VAL-SEC-T2-350-P	2905346	1
Conector de repuesto, N-PE, 264 V AC	VAL-SEC-T2-N/PE-350-P	2905347	1

**Descargador de sobretensiones modelo 2, TN-C, 3L-N/PE, Contacto de indicación remota**

Descargador de sobretensiones enchufable según el tipo 2/clase II, para redes de alimentación de corriente trifásicas con tendido de PE y N combinados en un conductor (sistema de 4 conductores: L1, L2, L3, PEN), con contacto de indicación remota.

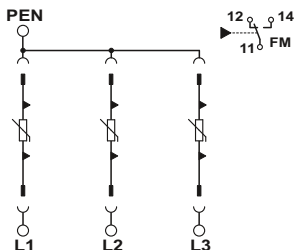

Si en los datos técnicos por debajo de las rutas de protección solo se indica un valor, este valor es válido para todas las rutas de protección indicadas.

Datos técnicos	
Tensión nominal $U_N$	120/208 V AC (TN-C)
Pistas de protección	L-PEN
Tensión constante máxima $U_C$	175 V AC
Corriente transitoria nominal $I_n$ (8/20) $\mu$ s	20 kA
Corriente transitoria máx. $I_{m\acute{a}x}$ (8/20) $\mu$ s	40 kA
Nivel de protección $U_p$	$\leq 0,85$ kV
Resistencia al cortocircuito $I_{SCCR}$	25 kA (Con fusible de seguridad de hasta 315 A gG) / 50 kA (Con fusible de seguridad de hasta 200 A gG)
Fusible previo	315 A (gG)
Contacto de indicación remota	Contacto conmutado
Dimensiones An. / Al. / Pr.	37,3 mm / 97,9 mm / 74,5 mm
Datos de conexión IEC rígida / flexible / AWG	2,5 ... 25 mm <sup>2</sup> / 2,5 ... 16 mm <sup>2</sup> / 12 ... 4
Margen de temperatura	-40 °C ... 80 °C
Normas de ensayo	IEC 61643-11 / EN 61643-11

Tipo	Código	Emb.
VAL-SEC-T2-3C-175-FM	2905353	1

Accesorios	Tipo	Código	Emb.
Conector de repuesto, L-N, 175 V AC	VAL-SEC-T2-175-P	2905355	1
Conector de repuesto, N-PE, 150 V AC	VAL-SEC-T2-N/PE-175-P	2905356	1

**Descargador de sobretensiones modelo 2, TN-C, 2L-N/PE, Contacto de indicación remota**

Descargador de sobretensiones enchufable según el tipo 2/clase II, para redes de alimentación de corriente bifásicas con tendido de PE y N combinados en un conductor (sistema de 3 conductores: L1, L2, PEN), con contacto de indicación remota.

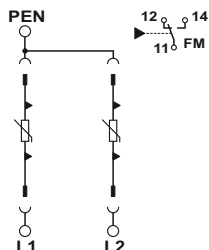

Si en los datos técnicos por debajo de las rutas de protección solo se indica un valor, este valor es válido para todas las rutas de protección indicadas.

Datos técnicos	
Tensión nominal $U_N$	120/208 V AC (TN-C)
Pistas de protección	L-PEN
Tensión constante máxima $U_C$	175 V AC
Corriente transitoria nominal $I_n$ (8/20) $\mu$ s	20 kA
Corriente transitoria máx. $I_{m\acute{a}x}$ (8/20) $\mu$ s	40 kA
Nivel de protección $U_p$	$\leq 0,85$ kV
Resistencia al cortocircuito $I_{SCCR}$	25 kA (Con fusible de seguridad de hasta 315 A gG) / 50 kA (Con fusible de seguridad de hasta 200 A gG)
Fusible previo	315 A (gG)
Contacto de indicación remota	Contacto conmutado
Dimensiones An. / Al. / Pr.	25,4 mm / 97,9 mm / 74,5 mm
Datos de conexión IEC rígida / flexible / AWG	2,5 ... 25 mm <sup>2</sup> / 2,5 ... 16 mm <sup>2</sup> / 12 ... 4
Margen de temperatura	-40 °C ... 80 °C
Normas de ensayo	IEC 61643-11 / EN 61643-11

Tipo	Código	Emb.
VAL-SEC-T2-2C-175-FM	2905350	1

Accesorios	Tipo	Código	Emb.
Conector de repuesto, L-N, 175 V AC	VAL-SEC-T2-175-P	2905355	1
Conector de repuesto, N-PE, 150 V AC	VAL-SEC-T2-N/PE-175-P	2905356	1

**Disp. de protec. contra sobretensiones tipo 3, 230 V, Contacto de indicación remota**

Protección de dispositivos enchufable, según el tipo 3/clase III, para redes de fuentes de alimentación trifásicas con N y PE separados (sistema de 5 conductores: L1, L2, L3, N, PE), con fusible resistente a las sobrecorrientes momentáneas y contacto de indicación remota.

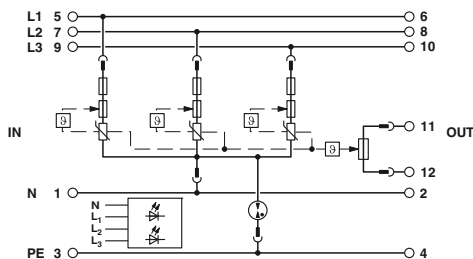

Si en los datos técnicos por debajo de las rutas de protección solo se indica un valor, este valor es válido para todas las rutas de protección indicadas.

Datos técnicos	
Clase de ensayo IEC	III, T3
Tensión nominal $U_N$	230 V AC
Pistas de protección	L-N / L-PE / N-PE
Tensión constante máxima $U_C$	264 V AC
Corriente de carga nominal $I_L$	26 A (30 °C)
Corriente transitoria nominal $I_n$ (8/20) $\mu$ s	3 kA
Choque combinado $U_{OC}$	6 kV
Nivel de protección $U_p$	$\leq 1,4$ kV / $\leq 1,5$ kV
Resistencia al cortocircuito $I_{SCCR}$	1,5 kA AC
Fusible previo	no necesario
Dimensiones An. / Al. / Pr.	35,4 mm / 90 mm / 74,5 mm
Datos de conexión IEC rígida / flexible / AWG	0,2...4 mm <sup>2</sup> / / 0,2...2,5 mm <sup>2</sup> / 24 ... 12
Margen de temperatura	-40 °C ... 70 °C
Normas de ensayo	IEC 61643-11 / EN 61643-11
Contacto de indicación remota	Contacto cerrado

Tipo	Código	Emb.
PLT-SEC-T3-3S-230-FM	2905230	1

Accesorios	Tipo	Código	Emb.
Conector de repuesto	PLT-SEC-T3-3S-230-P	2905236	1

### Descargadores de corrientes de rayo/de sobretensiones tipo 1/2, TT, TN-S, 12,5 kA, 3L-N & N-PE

Descargador de corrientes de rayo / sobretensiones enchufable universal equipado con varistores para redes trifásicas de alimentación de corriente con N y PE separadas (sistema de 5 conductores: L1, L2, L3, N, PE) para las clases de protección contra rayos III y IV.

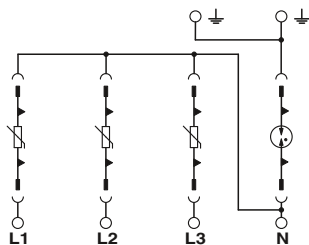

Si en los datos técnicos por debajo de las rutas de protección solo se indica un valor, este valor es válido para todas las rutas de protección indicadas.

Datos técnicos	
Tensión nominal $U_N$	240/415 V AC (TN-S) / 240/415 V AC (TT)
Pistas de protección	L-N / L-PE / N-PE
Tensión constante máxima $U_C$	335 V AC / 335 V AC / 264 V AC
Corriente de rayo de prueba $I_{imp}$ (10/350) $\mu$ s	12,5 kA / 12,5 kA / 50 kA
Corriente transitoria nominal $I_n$ (8/20) $\mu$ s	12,5 kA / 12,5 kA / 50 kA
Corriente transitoria máx. $I_{m\acute{a}x}$ (8/20) $\mu$ s	50 kA
Nivel de protección $U_p$	$\leq 1,2$ kV / $\leq 2$ kV / $\leq 1,7$ kV
Capacidad para extinguir la corriente repetitiva $I_{ri}$	- / - / 100 A
Resistencia al cortocircuito $I_{SCCR}$	25 kA
Fusible previo	160 A (gG)
Dimensiones An. / Al. / Pr.	71,2 mm / 89,8 mm / 77,5 mm
Datos de conexión IEC rígida / flexible / AWG	1,5 ... 35 mm <sup>2</sup> / 1,5 ... 25 mm <sup>2</sup> / 15 ... 2
Margen de temperatura	-40 °C ... 80 °C
Normas de ensayo	IEC 61643-11 / EN 61643-11

	Tipo	Código	Emb.
	VAL-MS-T1/T2 335/12.5/3+1	2800184	1
Accesorios			
Conector de repuesto, L-N, 335 V AC	VAL-MS-T1/T2 335/12.5 ST	2800190	10
Conector de repuesto, N-PE, 264 V AC	F-MS-T1/T2 50 ST	2800191	10
Conector de repuesto, L-N, 175 V AC	VAL-US-120/65-P	2910330	1
Conector de repuesto, N-PE, 264 V AC	GDT-US-NG/80-P	2910332	1

### Descargadores de corrientes de rayo/de sobretensiones tipo 1/2, TT, TN-S, 12,5 kA, 3L-N & N-PE, Contacto de indicación remota

Descargador de corrientes de rayo / sobretensiones enchufable universal equipado con varistores para redes trifásicas de alimentación de corriente con N y PE separadas (sistema de 5 conductores: L1, L2, L3, N, PE) para las clases de protección contra rayos III y IV, con contacto de indicación remota.

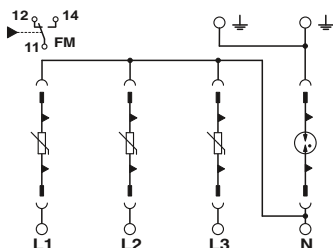

Si en los datos técnicos por debajo de las rutas de protección solo se indica un valor, este valor es válido para todas las rutas de protección indicadas.

Datos técnicos	
Tensión nominal $U_N$	240/415 V AC (TN-S) / 240/415 V AC (TT)
Pistas de protección	L-N / L-PE / N-PE
Tensión constante máxima $U_C$	335 V AC / 335 V AC / 264 V AC
Corriente de rayo de prueba $I_{imp}$ (10/350) $\mu$ s	12,5 kA / 12,5 kA / 50 kA
Corriente transitoria nominal $I_n$ (8/20) $\mu$ s	12,5 kA / 12,5 kA / 50 kA
Corriente transitoria máx. $I_{m\acute{a}x}$ (8/20) $\mu$ s	50 kA
Nivel de protección $U_p$	$\leq 1,2$ kV / $\leq 2$ kV / $\leq 1,7$ kV
Capacidad para extinguir la corriente repetitiva $I_{ri}$	- / - / 100 A
Resistencia al cortocircuito $I_{SCCR}$	25 kA
Fusible previo	160 A (gG)
Contacto de indicación remota	Contacto conmutado
Dimensiones An. / Al. / Pr.	71,2 mm / 98,7 mm / 77,5 mm
Datos de conexión IEC rígida / flexible / AWG	1,5 ... 35 mm <sup>2</sup> / 1,5 ... 25 mm <sup>2</sup> / 15 ... 2
Margen de temperatura	-40 °C ... 80 °C
Normas de ensayo	IEC 61643-11 / EN 61643-11

	Tipo	Código	Emb.
	VAL-MS-T1/T2 335/12.5/3+1-FM	2800183	1
Accesorios			
Conector de repuesto, L-N, 335 V AC	VAL-MS-T1/T2 335/12.5 ST	2800190	10
Conector de repuesto, N-PE, 264 V AC	F-MS-T1/T2 50 ST	2800191	10
Conector de repuesto, L-N, 175 V AC	VAL-US-120/65-P	2910330	1
Conector de repuesto, N-PE, 264 V AC	GDT-US-NG/80-P	2910332	1



# Protección contra sobretensiones y filtros antiparasitarios

## Protección contra sobretensiones para fuentes de alimentación

### Descargadores de corrientes de rayo/de sobretensiones tipo 1/2, TN-C, 12,5 kA, 3L-PEN

Descargador de corrientes de rayo / sobretensiones enchufable universal equipado con varistores para redes trifásicas de alimentación de corriente con N y PE comunes (sistema de 4 conductores: L1, L2, L3, PEN).

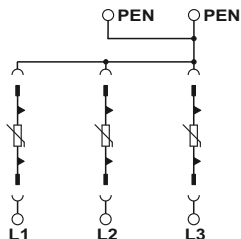

Si en los datos técnicos por debajo de las rutas de protección solo se indica un valor, este valor es válido para todas las rutas de protección indicadas.

Datos técnicos	
Tensión nominal $U_N$	240/415 V AC (TN-C)
Pistas de protección	L-PEN
Tensión constante máxima $U_C$	335 V AC
Corriente de rayo de prueba $I_{imp}$ (10/350) $\mu$ s	12,5 kA
Corriente transitoria nominal $I_n$ (8/20) $\mu$ s	12,5 kA
Corriente transitoria máx. $I_{m\acute{a}x}$ (8/20) $\mu$ s	50 kA
Nivel de protección $U_o$	$\leq 1,2$ kV
Resistencia al cortocircuito $I_{SCCR}$	25 kA
Fusible previo	160 A (gG)
Dimensiones An. / Al. / Pr.	53,4 mm / 89,8 mm / 77,5 mm
Datos de conexión IEC rígida / flexible / AWG	1,5 ... 35 mm <sup>2</sup> / 1,5 ... 25 mm <sup>2</sup> / 15 ... 2
Margen de temperatura	-40 °C ... 80 °C
Normas de ensayo	IEC 61643-11 / EN 61643-11

	Tipo	Código	Emb.
	VAL-MS-T1/T2 335/12.5/3+0	2800189	1
<b>Accesorios</b>			
Conector de repuesto, L-N, 335 V AC	VAL-MS-T1/T2 335/12.5 ST	2800190	10
Conector de repuesto, L-N, 175 V AC	VAL-US-120/65-P	2910330	1

### Descargadores de corrientes de rayo/de sobretensiones tipo 1/2, TN-C, 12,5 kA, 3L-PEN, Contacto de indicación remota

Descargador de corrientes de rayo / sobretensiones enchufable universal equipado con varistores para redes trifásicas de alimentación de corriente con N y PE comunes (sistema de 4 conductores: L1, L2, L3, PEN), con contacto de indicación remota.

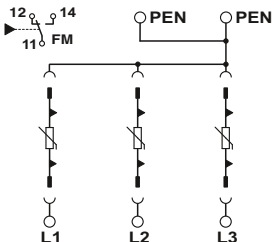

Si en los datos técnicos por debajo de las rutas de protección solo se indica un valor, este valor es válido para todas las rutas de protección indicadas.

Datos técnicos	
Tensión nominal $U_N$	240/415 V AC (TN-C)
Pistas de protección	L-PEN
Tensión constante máxima $U_C$	335 V AC
Corriente de rayo de prueba $I_{imp}$ (10/350) $\mu$ s	12,5 kA
Corriente transitoria nominal $I_n$ (8/20) $\mu$ s	12,5 kA
Corriente transitoria máx. $I_{m\acute{a}x}$ (8/20) $\mu$ s	50 kA
Nivel de protección $U_o$	$\leq 1,2$ kV
Resistencia al cortocircuito $I_{SCCR}$	25 kA
Fusible previo	160 A (gG)
Contacto de indicación remota	Contacto conmutado
Dimensiones An. / Al. / Pr.	53,4 mm / 98,7 mm / 77,5 mm
Datos de conexión IEC rígida / flexible / AWG	1,5 ... 35 mm <sup>2</sup> / 1,5 ... 25 mm <sup>2</sup> / 15 ... 2
Margen de temperatura	-40 °C ... 80 °C
Normas de ensayo	IEC 61643-11 / EN 61643-11

	Tipo	Código	Emb.
	VAL-MS-T1/T2 335/12.5/3+0-FM	2800188	1
<b>Accesorios</b>			
Conector de repuesto, L-N, 335 V AC	VAL-MS-T1/T2 335/12.5 ST	2800190	10
Conector de repuesto, L-N, 175 V AC	VAL-US-120/65-P	2910330	1

### Descargador de sobretensiones modelo 2, TN-S, TT, 3L-N & N-PE

Dispositivo de protección contra sobretensiones de 4 canales (en conmutación 3+1), para montaje sobre NS 35/7,5, tensión de 230 V AC

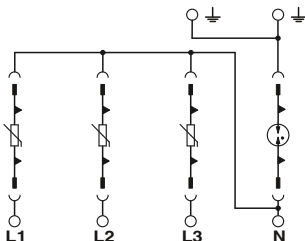

Si en los datos técnicos por debajo de las rutas de protección solo se indica un valor, este valor es válido para todas las rutas de protección indicadas.

Datos técnicos	
Tensión nominal $U_N$	240/415 V AC (TN-S) / 240/415 V AC (TT)
Pistas de protección	L-N / L-PE / N-PE
Tensión constante máxima $U_C$	335 V AC / 335 V AC / 260 V AC
Corriente transitoria nominal $I_n$ (8/20) $\mu$ s	20 kA
Corriente transitoria máx. $I_{m\acute{a}x}$ (8/20) $\mu$ s	40 kA
Nivel de protección $U_o$	$\leq 1,5$ kV / $\leq 1,9$ kV / $\leq 1,5$ kV
Capacidad para extinguir la corriente repetitiva $I_{fi}$	- / - / 100 A
Resistencia al cortocircuito $I_{SCCR}$	25 kA
Fusible previo	125 A (gG)
Dimensiones An. / Al. / Pr.	71 mm / 89,8 mm / 65,7 mm
Datos de conexión IEC rígida / flexible / AWG	1,5 ... 35 mm <sup>2</sup> / 1,5 ... 25 mm <sup>2</sup> / 15 ... 2
Margen de temperatura	-40 °C ... 80 °C
Normas de ensayo	IEC 61643-11 / EN 61643-11

	Tipo	Código	Emb.
	VAL-MS 320/3+1	2859178	1
<b>Accesorios</b>			
Conector de repuesto, L-N, 335 V AC	VAL-MS 320 ST	2838843	10
Conector de repuesto, N-PE, 260 V AC	F-MS 12 ST	2817990	10

**Descargador de sobretensiones modelo 2, TN-S, TT, 3L-N & N-PE, Contacto de indicación remota**

Dispositivo de protección contra sobretensiones de 4 canales, para montaje sobre NS 35/7,5, con contacto de indicación remota (FM) como conmutador, tensión de 230 V AC

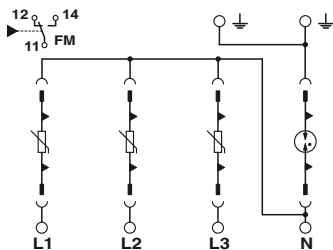

Si en los datos técnicos por debajo de las rutas de protección solo se indica un valor, este valor es válido para todas las rutas de protección indicadas.

Datos técnicos	
Tensión nominal $U_N$	240/415 V AC (TN-S) / 240/415 V AC (TT)
Pistas de protección	L-N / L-PE / N-PE
Tensión constante máxima $U_C$	335 V AC / 335 V AC / 260 V AC
Corriente transitoria nominal $I_n$ (8/20) $\mu$ s	20 kA
Corriente transitoria máx. $I_{m\acute{a}x}$ (8/20) $\mu$ s	40 kA
Nivel de protección $U_p$	$\leq 1,5$ kV / $\leq 1,9$ kV / $\leq 1,5$ kV
Capacidad para extinguir la corriente repetitiva $I_{fi}$	- / - / 100 A
Resistencia al cortocircuito $I_{SCCR}$	25 kA
Fusible previo	125 A (gG)
Contacto de indicación remota	Contacto conmutado
Dimensiones An. / Al. / Pr.	71 mm / 98,7 mm / 65,7 mm
Datos de conexión IEC rígida / flexible / AWG	1,5 ... 35 mm <sup>2</sup> / 1,5 ... 25 mm <sup>2</sup> / 15 ... 2
Margen de temperatura	-40 °C ... 80 °C
Normas de ensayo	IEC 61643-11 / EN 61643-11

	Tipo	Código	Emb.
	VAL-MS 320/3+1/FM	2859181	1
<b>Accesorios</b>	<b>Tipo</b>	<b>Código</b>	<b>Emb.</b>
Conector de repuesto, L-N, 335 V AC	VAL-MS 320 ST	2838843	10
Conector de repuesto, N-PE, 260 V AC	F-MS 12 ST	2817990	10

**Descargador de sobretensiones modelo 2, TN-C, 3L-PEN**

Descargador de sobretensiones para sistemas de alimentación de corriente de 4 conductores (L1, L2, L3, PEN), compuesto por elemento de base y protecciones enchufables, para el montaje en NS 35.

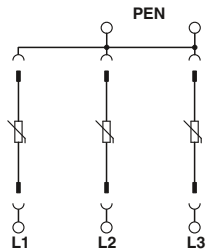

Si en los datos técnicos por debajo de las rutas de protección solo se indica un valor, este valor es válido para todas las rutas de protección indicadas.

Datos técnicos	
Tensión nominal $U_N$	240/415 V AC (TN-C)
Pistas de protección	L-PEN
Tensión constante máxima $U_C$	335 V AC
Corriente transitoria nominal $I_n$ (8/20) $\mu$ s	20 kA
Corriente transitoria máx. $I_{m\acute{a}x}$ (8/20) $\mu$ s	40 kA
Nivel de protección $U_p$	$\leq 1,5$ kV
Resistencia al cortocircuito $I_{SCCR}$	25 kA
Fusible previo	125 A (gG)
Dimensiones An. / Al. / Pr.	53,4 mm / 89,8 mm / 65,7 mm
Datos de conexión IEC rígida / flexible / AWG	1,5 ... 35 mm <sup>2</sup> / 1,5 ... 25 mm <sup>2</sup> / 15 ... 2
Margen de temperatura	-40 °C ... 80 °C
Normas de ensayo	IEC 61643-11 / EN 61643-11

	Tipo	Código	Emb.
	VAL-MS 320/3+0	2920230	1
<b>Accesorios</b>	<b>Tipo</b>	<b>Código</b>	<b>Emb.</b>
Conector de repuesto, L-N, 335 V AC	VAL-MS 320 ST	2838843	10
Conector de repuesto, N-PE, 260 V AC	F-MS 12 ST	2817990	10

**Descargador de sobretensiones modelo 2, TN-C, 3L-PEN, Contacto de indicación remota**

Descargador de sobretensiones para sistemas de alimentación de corriente de 4 conductores (L1, L2, L3, PEN), compuesto por elemento de base con contacto de indicación remota y protecciones enchufables, para el montaje en NS 35.

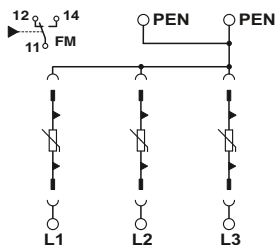

Si en los datos técnicos por debajo de las rutas de protección solo se indica un valor, este valor es válido para todas las rutas de protección indicadas.

Datos técnicos	
Tensión nominal $U_N$	240/415 V AC (TN-C)
Pistas de protección	L-PEN
Tensión constante máxima $U_C$	335 V AC
Corriente transitoria nominal $I_n$ (8/20) $\mu$ s	20 kA
Corriente transitoria máx. $I_{m\acute{a}x}$ (8/20) $\mu$ s	40 kA
Nivel de protección $U_p$	$\leq 1,5$ kV
Resistencia al cortocircuito $I_{SCCR}$	25 kA
Fusible previo	125 A (gG)
Contacto de indicación remota	Contacto conmutado
Dimensiones An. / Al. / Pr.	53,4 mm / 98,7 mm / 65,7 mm
Datos de conexión IEC rígida / flexible / AWG	1,5 ... 35 mm <sup>2</sup> / 1,5 ... 25 mm <sup>2</sup> / 15 ... 2
Margen de temperatura	-40 °C ... 80 °C
Normas de ensayo	IEC 61643-11 / EN 61643-11

	Tipo	Código	Emb.
	VAL-MS 320/3+0-FM	2920243	1
<b>Accesorios</b>	<b>Tipo</b>	<b>Código</b>	<b>Emb.</b>
Conector de repuesto, L-N, 335 V AC	VAL-MS 320 ST	2838843	10
Conector de repuesto, N-PE, 260 V AC	F-MS 12 ST	2817990	10

### Descargador de sobretensiones modelo 2, TN, TT, N-PE, Contacto de indicación remota

Descargador de sobretensiones tipo 2, compuesto por elemento de base con contacto de indicación remota (FM) y protección enchufable con descargador de arco de corriente suma N-PE, para montaje sobre NS 35/7,5, anchura de la carcasa: 17,5 mm (1UD)

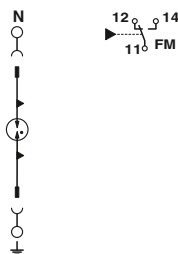

Si en los datos técnicos por debajo de las rutas de protección solo se indica un valor, este valor es válido para todas las rutas de protección indicadas.

Datos técnicos	
Tensión nominal $U_N$	240/415 V AC (TN - only N-PE) / 240/415 V AC (TT - only N-PE)
Pistas de protección	N-PE
Tensión constante máxima $U_C$	260 V AC
Corriente transitoria nominal $I_n$ (8/20) $\mu$ s	20 kA
Corriente transitoria máx. $I_{m\acute{a}x}$ (8/20) $\mu$ s	40 kA
Nivel de protección $U_p$	$\leq 1,5$ kV
Capacidad para extinguir la corriente repetitiva $I_{fr}$	100 A
Contacto de indicación remota	Contacto conmutado
Dimensiones An. / Al. / Pr.	17,6 mm / 96,8 mm / 65,7 mm
Datos de conexión IEC rígida / flexible / AWG	1,5 ... 35 mm <sup>2</sup> / 1,5 ... 25 mm <sup>2</sup> / 15 ... 2
Margen de temperatura	-40 °C ... 80 °C
Normas de ensayo	IEC 61643-11 / EN 61643-11

	Tipo	Código	Emb.
	F-MS 12/FM	2817974	1

Accesorios	Tipo	Código	Emb.
Conector de repuesto, N-PE, 260 V AC	F-MS 12 ST	2817990	10
Elemento de base	VAL-MS BE	2817741	10

### Dispositivo de protec. contra sobretensiones tipo 1, TN-S, TT, 50 kA, 3L-N & N-GND, Contacto de indicación remota

Dispositivo de protección contra sobretensiones de cuatro canales con contacto de indicación remota para conexión en estrella de AC trifásica de 120/208 V, 4 hilos más tierra.

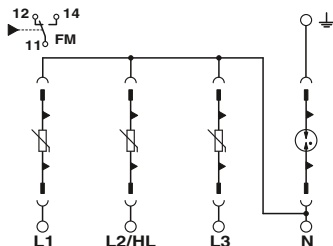

Si en los datos técnicos por debajo de las rutas de protección solo se indica un valor, este valor es válido para todas las rutas de protección indicadas.

Datos técnicos	
Tensión nominal $U_N$	120/208 V AC (TN-S) / 120/208 V AC (TT)
Pistas de protección	L-N / L-PE / N-PE
Tensión constante máxima $U_C$	175 V AC / - / 264 V AC
Corriente transitoria nominal $I_n$ (8/20) $\mu$ s	12,5 kA / 12,5 kA / 50 kA
Corriente transitoria máx. $I_{m\acute{a}x}$ (8/20) $\mu$ s	- / - / -
Nivel de protección $U_p$	$\leq 0,8$ kV / $\leq 2$ kV / $\leq 1,7$ kV
Capacidad para extinguir la corriente repetitiva $I_{fr}$	- / - / 100 A (264 V AC)
Resistencia al cortocircuito $I_{SCCR}$	25 kA
Fusible previo	160 A (gG)
Contacto de indicación remota	Contacto conmutado
Dimensiones An. / Al. / Pr.	71,2 mm / 98,7 mm / 77,5 mm
Datos de conexión IEC rígida / flexible / AWG	1,5 ... 35 mm <sup>2</sup> / 1,5 ... 25 mm <sup>2</sup> / 15 ... 2
Margen de temperatura	-40 °C ... 80 °C
Normas de ensayo	IEC 61643-11 / EN 61643-11

	Tipo	Código	Emb.
	VAL-US-120/65/3+1-FM	2910360	1

Accesorios	Tipo	Código	Emb.
Conector de repuesto, L-N, 335 V AC	VAL-MS-T1/T2 335/12.5 ST	2800190	10
Conector de repuesto, N-PE, 264 V AC	F-MS-T1/T2 50 ST	2800191	10
Conector de repuesto, L-N, 175 V AC	VAL-US-120/65-P	2910330	1
Conector de repuesto, N-PE, 264 V AC	GDT-US-NG/80-P	2910332	1

### Dispositivo de protec. contra sobretensiones tipo 1, TN-C, 12,5 kA, 3L-GND, Contacto de indicación remota

Dispositivo tricanal de protección contra sobretensiones con contacto de indicación remota para 120/240 V (configuración de fase dividida) o 120/208 V (conexión en estrella) corriente alterna, 4 hilos.

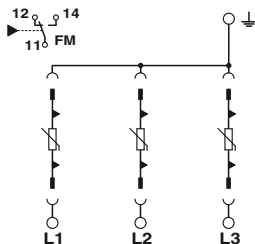

Datos técnicos	
Tensión nominal $U_N$	120/208 V AC (TN-C)
Pistas de protección	L-PEN
Tensión constante máxima $U_C$	175 V AC
Corriente transitoria nominal $I_n$ (8/20) $\mu$ s	20 kA
Nivel de protección $U_p$	$\leq 0,8$ kV
Resistencia al cortocircuito $I_{SCCR}$	25 kA
Fusible previo	160 A (gG)
Contacto de indicación remota	Contacto conmutado
Dimensiones An. / Al. / Pr.	53,4 mm / 98,7 mm / 77,5 mm
Datos de conexión IEC rígida / flexible / AWG	1,5 ... 35 mm <sup>2</sup> / 1,5 ... 25 mm <sup>2</sup> / 15 ... 2
Margen de temperatura	-40 °C ... 80 °C
Normas de ensayo	IEC 61643-11 / EN 61643-11

	Tipo	Código	Emb.
	VAL-US-120/65/3+0-FM	2910359	1

Accesorios	Tipo	Código	Emb.
Conector de repuesto, L-N, 335 V AC	VAL-MS-T1/T2 335/12.5 ST	2800190	10
Conector de repuesto, L-N, 175 V AC	VAL-US-120/65-P	2910330	1



## Elemento de base



### Datos técnicos comunes

Homologaciones	CE, VDE, ENEC, KEMA, TÜV, CB
Clase de ensayo IEC / tipo EN	II / T2 / T2
Tensión constante máxima $U_c$	600 V AC
Ancho por canal	17,5 mm
Nº de polos	1
Sección de conexión [AWG]	1,5 mm <sup>2</sup> ... 35 mm <sup>2</sup>
	15 ... 2

### Contacto de indicación remota

-	Tipo	Código	Emb.
Contacto conmutado	VAL-MS BE	2817741	10
	VAL-MS BE/FM	2817738	10

## Conector de repuesto, L-N, 150 V AC

Protección enchufable contra sobretensiones tipo 2 con varistor de alta potencia para elemento de base VAL-MS, con control térmico, indicación óptica de defecto. Ejecución: 120 V AC



### Datos técnicos

Homologaciones	CE, VDE, ENEC, KEMA, TÜV, CB
Clase de ensayo IEC / tipo EN	II / T2 / T2
Tensión constante máxima $U_c$	150 V AC
Corriente transitoria nominal $I_n(8/20)$ $\mu$ s	20 kA
Ancho por canal	17,5 mm
Nº de polos	1

Tipo	Código	Emb.
VAL-MS 120 ST	2807586	10

## Conector de repuesto, L-N, 385 V AC

Protección enchufable contra sobretensiones tipo 2 con varistor de alta potencia para elemento de base VAL-MS, con control térmico, indicación óptica de defecto. Ejecución: 230 V AC (sistema IT)



### Datos técnicos

Homologaciones	CE, VDE, ENEC, KEMA, TÜV, CB
Clase de ensayo IEC / tipo EN	II / T2 / T2
Tensión constante máxima $U_c$	385 V AC
Corriente transitoria nominal $I_n(8/20)$ $\mu$ s	20 kA
Ancho por canal	17,5 mm
Nº de polos	1

Tipo	Código	Emb.
VAL-MS 230 IT ST	2807599	10

## Conector de repuesto, L-N, 335 V AC

Protección enchufable contra sobretensiones tipo 2 con varistor de alta potencia para elemento de base VAL-MS, con control térmico, indicación óptica de defecto. Ejecución: 320 V AC



### Datos técnicos

Homologaciones	CE, VDE, ENEC, KEMA, TÜV, CB
Clase de ensayo IEC / tipo EN	II / T2 / T2
Tensión constante máxima $U_c$	335 V AC
Corriente transitoria nominal $I_n(8/20)$ $\mu$ s	20 kA
Ancho por canal	17,5 mm
Nº de polos	1

Tipo	Código	Emb.
VAL-MS 320 ST	2838843	10

### Conector de repuesto, L-N, 350 V AC

Protección enchufable contra sobretensiones tipo 2 con circuito en serie compuesto por varistor y descargador de arco relleno de gas para elemento de base VAL-MS, con control térmico, indicación óptica de defecto. Ejecución: 350 V AC



#### Datos técnicos

Homologaciones	CE, VDE, ENEC, KEMA, CB
Clase de ensayo IEC / tipo EN	II / T2 / T2
Tensión constante máxima $U_c$	350 V AC
Corriente transitoria nominal $I_n(8/20)$ $\mu$ s	10 kA
Ancho por canal	17,5 mm
Nº de polos	1

Tipo
VAL-MS 350 VF ST

Código
2856595

Emb.
10

### Conector de repuesto, L-PE, 600 V AC

Protección enchufable contra sobretensiones tipo 2 con varistor de alta potencia para elemento de base VAL-MS, con control térmico, indicación óptica de defecto. Ejecución: 500 V AC



#### Datos técnicos

Homologaciones	CE, VDE, ENEC, KEMA, CB
Clase de ensayo IEC / tipo EN	II / T2 / T2
Tensión constante máxima $U_c$	600 V AC
Corriente transitoria nominal $I_n(8/20)$ $\mu$ s	15 kA
Ancho por canal	17,5 mm
Nº de polos	1

Tipo
VAL-MS 500 ST

Código
2807609

Emb.
10

### TERMITRAB complete, Técnica de 2 conductores

Protección contra sobretensiones para un circuito de señales de 2 hilos libre de potencial, p. ej., bucle de corriente 0(4) ... 20 mA, apta para HART.

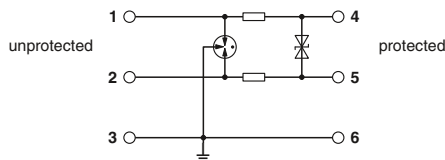

Datos técnicos	
Homologaciones	Ⓢ Ⓜ Ⓝ
Clase de ensayo IEC / tipo EN	C1 / C2 / C3 / D1
Tipo de conexión	Conexión push-in
Sección de conexión	0,2 mm <sup>2</sup> ...1,5 mm <sup>2</sup> / 24...16 AWG
Tensión nominal U <sub>N</sub>	24 V DC
Dirección de actuación	Line-Line & Line-Signal Ground/Shield & optional Signal Ground/Shield-Earth Ground
Tensión constante máxima U <sub>C</sub>	30 V DC / 21 V AC
Corriente asignada	250 mA (70 °C)
Corriente transitoria nominal I <sub>n</sub> (8/20) μs (conductor-conductor)	5 kA
Corriente transitoria nominal I <sub>n</sub> (8/20) μs (conductor-tierra)	5 kA
Corriente transitoria total I <sub>total</sub> (8/20) μs	10 kA
Nivel de protección U <sub>p</sub> (conductor-conductor)	≤ 50 V (C1 - 500 V / 250 A)
Nivel de protección U <sub>p</sub> (conductor-tierra)	≤ 1000 V (C2 - 10 kV / 5 kA)
Frecuencia límite fg (3 dB) en el sistema de 150 Ω (simétrico)	tip. 2,4 MHz

Tipo	Código	Emb.
TTC-3-1X2-24DC-PT	2907325	1

### TERMITRAB complete, Señal binaria (1-0)

Protección contra sobretensiones para dos conductores de señales con potencial de referencia común, p. ej. ENTRADA/SALIDA digital.

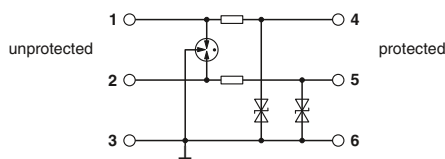

Datos técnicos	
Homologaciones	Ⓢ Ⓜ Ⓝ
Clase de ensayo IEC / tipo EN	C1 / C2 / C3 / D1
Tipo de conexión	Conexión push-in
Sección de conexión	0,2 mm <sup>2</sup> ...1,5 mm <sup>2</sup> / 24...16 AWG
Tensión nominal U <sub>N</sub>	24 V DC
Dirección de actuación	Line-Line & Line-Signal Ground/Shield & optional Signal Ground/Shield-Earth Ground
Tensión constante máxima U <sub>C</sub>	30 V DC / 21 V AC
Corriente asignada	250 mA (70 °C)
Corriente transitoria nominal I <sub>n</sub> (8/20) μs (conductor-tierra)	5 kA
Corriente transitoria total I <sub>total</sub> (8/20) μs	10 kA
Nivel de protección U <sub>p</sub> (conductor-tierra)	≤ 50 V (C1 - 500 V / 250 A)

Tipo	Código	Emb.
TTC-3-2X1-24DC-PT	2907326	1

### TERMITRAB complete, Señal binaria (1-0)

Campo de empleo: Técnica de medición, control y regulación, Elemento de protección/circuito: Diodo supresor (protección fina). Construcción: Módulo para montaje sobre carril, de una pieza, Indicación de defecto: óptico

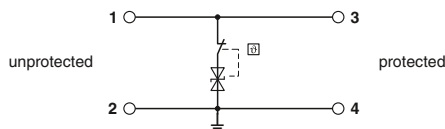

Datos técnicos comunes	
Homologaciones	Ⓢ Ⓜ Ⓝ
Clase de ensayo IEC / tipo EN	C3
Sección de conexión	0,2 mm <sup>2</sup> ...4 mm <sup>2</sup> / 24...12 AWG
Tensión nominal U <sub>N</sub>	24 V DC
Dirección de actuación	Line-Earth Ground
Tensión constante máxima U <sub>C</sub>	30 V DC / 21 V AC
Corriente asignada	10 A (60 °C)
Corriente transitoria nominal I <sub>n</sub> (8/20) μs (conductor-tierra)	150 A
Nivel de protección U <sub>p</sub> (conductor-tierra)	≤ 50 V (C3 - 25 A)

Tipo de conexión	Tipo	Código	Emb.
Conexión push-in	TTC-6-TVSD-C-24DC-PT-I	2906848	1
Conexión por tornillo	TTC-6-TVSD-C-24DC-UT-I	2906831	1

### TERMITRAB complete, Señal binaria (1-0)

Campo de empleo: Técnica de medición, control y regulación, Elemento de protección/  
 circuito: Diodo supresor (protección fina), Construcción:  
 Módulo para montaje sobre carril, de una pieza, Indicación de defecto: óptico

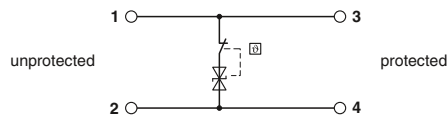

Datos técnicos comunes	
Homologaciones	Ⓢ Ⓡ Ⓜ
Clase de ensayo IEC / tipo EN	C3
Sección de conexión	0,2 mm <sup>2</sup> ...4 mm <sup>2</sup> / 24...12 AWG
Tensión nominal U <sub>N</sub>	24 V DC
Dirección de actuación	Line-Earth Ground
Tensión constante máxima U <sub>C</sub>	30 V DC / 21 V AC
Corriente asignada	10 A (60 °C)
Corriente transitoria nominal I <sub>n</sub> (8/20) μs (conductor-conductor)	150 A
Nivel de protección U <sub>p</sub> (conductor-conductor)	≤ 50 V (C3 - 25 A)
Frecuencia límite fg (3 dB) en el sistema de 150 Ω (simétrico)	típ. 1,7 MHz

Tipo de conexión	Tipo	Código	Emb.
Conexión push-in	TTC-6-TVSD-D-24DC-PT-I	2906851	1
Conexión por tornillo	TTC-6-TVSD-D-24DC-UT-I	2906834	1

### TERMITRAB complete, Señal binaria (1-0)

Campo de empleo: Técnica de medición, control y regulación, Elemento de protección/  
 circuito: Varistor (protección media), Construcción:  
 Módulo para montaje sobre carril, de una pieza, Indicación de defecto: óptico

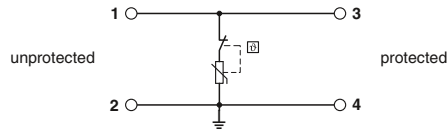

Datos técnicos comunes	
Homologaciones	Ⓢ Ⓡ Ⓜ
Clase de ensayo IEC / tipo EN	C1 / C2 / C3
Sección de conexión	0,2 mm <sup>2</sup> ...4 mm <sup>2</sup> / 24...12 AWG
Tensión nominal U <sub>N</sub>	24 V DC
Dirección de actuación	Line-Earth Ground
Tensión constante máxima U <sub>C</sub>	30 V DC / 21 V AC
Corriente asignada	10 A (60 °C)
Corriente transitoria nominal I <sub>n</sub> (8/20) μs (conductor-tierra)	2 kA
Nivel de protección U <sub>p</sub> (conductor-tierra)	≤ 110 V (C1 - 700 V / 350 A)

Tipo de conexión	Tipo	Código	Emb.
Conexión push-in	TTC-6-MOV-C-24DC-PT-I	2906854	1
Conexión por tornillo	TTC-6-MOV-C-24DC-UT-I	2906837	1

### TERMITRAB complete, Señal binaria (1-0)

Campo de empleo: Técnica de medición, control y regulación, Elemento de protección/  
 circuito: Varistor (protección media), Construcción:  
 Módulo para montaje sobre carril, de una pieza, Indicación de defecto: óptico

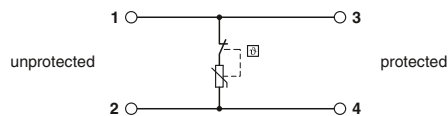

Datos técnicos comunes	
Homologaciones	Ⓢ Ⓡ Ⓜ
Clase de ensayo IEC / tipo EN	C1 / C2 / C3
Sección de conexión	0,2 mm <sup>2</sup> ...4 mm <sup>2</sup> / 24...12 AWG
Tensión nominal U <sub>N</sub>	24 V DC
Dirección de actuación	Line-Earth Ground
Tensión constante máxima U <sub>C</sub>	30 V DC / 21 V AC
Corriente asignada	10 A (60 °C)
Corriente transitoria nominal I <sub>n</sub> (8/20) μs (conductor-conductor)	2 kA
Nivel de protección U <sub>p</sub> (conductor-conductor)	≤ 110 V (C1 - 700 V / 350 A)
Frecuencia límite fg (3 dB) en el sistema de 150 Ω (simétrico)	típ. 200 kHz

Tipo de conexión	Tipo	Código	Emb.
Conexión push-in	TTC-6-MOV-D-24DC-PT-I	2906859	1
Conexión por tornillo	TTC-6-MOV-D-24DC-UT-I	2906841	1

### TERMITRAB complete, Señal binaria (1-0)

Campo de empleo: Técnica de medición, control y regulación, Elemento de protección/  
 circuito: Varistor (protección media), Construcción:  
 Módulo para montaje sobre carril, de una pieza, Indicación de defecto: óptico

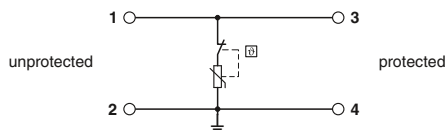

Datos técnicos comunes	
Homologaciones	Ⓡ Ⓢ Ⓣ
Clase de ensayo IEC / tipo EN	C1 / C2 / C3
Sección de conexión	0,2 mm <sup>2</sup> ...4 mm <sup>2</sup> / 24...12 AWG
Tensión nominal U <sub>N</sub>	120 V AC
Dirección de actuación	Line-Earth Ground
Tensión constante máxima U <sub>C</sub>	150 V DC / 150 V AC
Corriente asignada	10 A (60 °C)
Corriente transitoria nominal I <sub>n</sub> (8/20) μs (conductor-tierra)	2,5 kA
Nivel de protección U <sub>p</sub> (conductor-tierra)	≤ 200 V (C1 - 800 A)

Tipo de conexión	Tipo	Código	Emb.
Conexión push-in	TTC-6-MOV-C-120AC-PT-I	2906858	1
Conexión por tornillo	TTC-6-MOV-C-120AC-UT-I	2906840	1

### TERMITRAB complete, Señal binaria (1-0)

Campo de empleo: Técnica de medición, control y regulación, Elemento de protección/  
 circuito: Varistor (protección media), Construcción:  
 Módulo para montaje sobre carril, de una pieza, Indicación de defecto: óptico

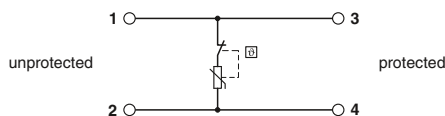

Datos técnicos comunes	
Homologaciones	Ⓡ Ⓢ Ⓣ
Clase de ensayo IEC / tipo EN	C1 / C2 / C3
Sección de conexión	0,2 mm <sup>2</sup> ...4 mm <sup>2</sup> / 24...12 AWG
Tensión nominal U <sub>N</sub>	120 V AC
Dirección de actuación	Line-Earth Ground
Tensión constante máxima U <sub>C</sub>	150 V DC / 150 V AC
Corriente asignada	10 A (60 °C)
Corriente transitoria nominal I <sub>n</sub> (8/20) μs (conductor-conductor)	2,5 kA
Nivel de protección U <sub>p</sub> (conductor-conductor)	≤ 200 V (C1 - 800 A)
Frecuencia limite fg (3 dB) en el sistema de 150 Ω (simétrico)	tip. 1 MHz

Tipo de conexión	Tipo	Código	Emb.
Conexión push-in	TTC-6-MOV-D-120AC-PT-I	1109689	1
Conexión por tornillo	TTC-6-MOV-D-120AC-UT-I	1109673	1

### TERMITRAB complete, Señal binaria (1-0)

Campo de empleo: Técnica de medición, control y regulación, Elemento de protección/  
 circuito: Descargador de sobretensiones relleno de gas (protección basta), Construcción:  
 Módulo para montaje sobre carril, de una pieza, Indicación de defecto: óptico

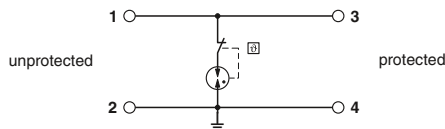

Datos técnicos comunes	
Homologaciones	Ⓡ Ⓢ Ⓣ
Clase de ensayo IEC / tipo EN	C1 / C2 / C3 / D1
Sección de conexión	0,2 mm <sup>2</sup> ...4 mm <sup>2</sup> / 24...12 AWG
Tensión nominal U <sub>N</sub>	24 V AC
Dirección de actuación	Line-Earth Ground
Tensión constante máxima U <sub>C</sub>	28 V DC / 36 V AC
Corriente asignada	1 A DC (60 °C)
Corriente transitoria nominal I <sub>n</sub> (8/20) μs (conductor-tierra)	5 kA
Nivel de protección U <sub>p</sub> (conductor-tierra)	≤ 800 V (C1 - 2 kV)

Tipo de conexión	Tipo	Código	Emb.
Conexión push-in	TTC-6-GDT-C-24AC-PT-I	2906860	1
Conexión por tornillo	TTC-6-GDT-C-24AC-UT-I	2906842	1

### TERMITRAB complete, Técnica de 2 conductores

Campo de empleo: Técnica de la información y de medición, control y regulación, Elemento de protección/circuito: Protección fina/basta desacoplada, Construcción: Módulo para montaje sobre carril, de una pieza, Indicación de defecto: ninguna

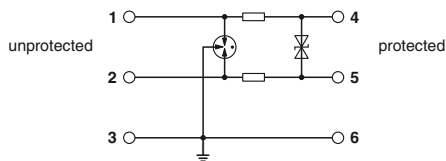

#### Datos técnicos comunes

Clase de ensayo IEC / tipo EN	C1 / C2 / C3 / D1
Sección de conexión	0,2 mm <sup>2</sup> ...4 mm <sup>2</sup> / 24...12 AWG
Tensión nominal U <sub>N</sub>	24 V DC
Dirección de actuación	Line-Line & Line-Signal Ground/Shield & optional Signal Ground/Shield-Earth Ground
Tensión constante máxima U <sub>C</sub>	30 V DC / 21 V AC
Corriente asignada	600 mA (40 °C)
Corriente transitoria nominal I <sub>n</sub> (8/20) μs (conductor-conductor)	5 kA
Corriente transitoria nominal I <sub>n</sub> (8/20) μs (conductor-tierra)	5 kA
Corriente transitoria total I <sub>total</sub> (8/20) μs	10 kA
Nivel de protección U <sub>p</sub> (conductor-conductor)	≤ 55 V (C1 - 1 kV / 500 A)
Nivel de protección U <sub>p</sub> (conductor-tierra)	≤ 750 V (C1 - 1 kV / 500 A)
Frecuencia límite fg (3 dB) en el sistema de 150 Ω (simétrico)	tip. 940 kHz

Homologaciones	Tipo de conexión	Tipo	Código	Emb.
☑ ☑ ☑	Conexión push-in	TTC-6-1X2-24DC-PT	2906804	1
☑ ☑ ☑ / Ex: ☑	Conexión por tornillo	TTC-6-1X2-24DC-UT	2906798	1

### TERMITRAB complete, Técnica de 2 conductores

Campo de empleo: Técnica de la información y de medición, control y regulación, Elemento de protección/circuito: Protección fina/basta desacoplada, Construcción: Módulo para montaje sobre carril, de una pieza, Indicación de defecto: óptico

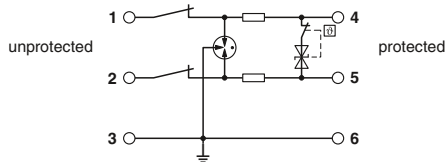

#### Datos técnicos comunes

Homologaciones	☑ ☑ ☑
Clase de ensayo IEC / tipo EN	C1 / C2 / C3 / D1
Sección de conexión	0,2 mm <sup>2</sup> ...4 mm <sup>2</sup> / 24...12 AWG
Tensión nominal U <sub>N</sub>	24 V DC
Dirección de actuación	Line-Line & Line-Signal Ground/Shield & optional Signal Ground/Shield-Earth Ground
Tensión constante máxima U <sub>C</sub>	30 V DC / 21 V AC
Corriente asignada	600 mA (40 °C)
Corriente transitoria nominal I <sub>n</sub> (8/20) μs (conductor-conductor)	5 kA
Corriente transitoria nominal I <sub>n</sub> (8/20) μs (conductor-tierra)	5 kA
Corriente transitoria total I <sub>total</sub> (8/20) μs	10 kA
Nivel de protección U <sub>p</sub> (conductor-conductor)	≤ 55 V (C1 - 1 kV / 500 A)
Nivel de protección U <sub>p</sub> (conductor-tierra)	≤ 750 V (C1 - 1 kV / 500 A)
Frecuencia límite fg (3 dB) en el sistema de 150 Ω (simétrico)	tip. 940 kHz

Tipo de conexión	Tipo	Código	Emb.
Conexión push-in	TTC-6-1X2-M-24DC-PT-I	2906726	1
Conexión por tornillo	TTC-6-1X2-M-24DC-UT-I	2906713	1

### TERMITRAB complete, Técnica de 2 conductores

Campo de empleo: Técnica de la información y de medición, control y regulación, Elemento de protección/circuito: Protección fina/basta desacoplada, Construcción: Módulo para montaje sobre carril, de una pieza, Indicación de defecto: óptico

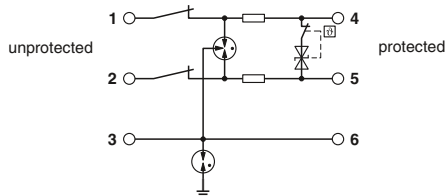

#### Datos técnicos comunes

Homologaciones	☑ ☑ ☑
Clase de ensayo IEC / tipo EN	C1 / C2 / C3 / D1
Sección de conexión	0,2 mm <sup>2</sup> ...4 mm <sup>2</sup> / 24...12 AWG
Tensión nominal U <sub>N</sub>	24 V DC
Dirección de actuación	Line-Line & Line-Signal Ground/Shield & optional Signal Ground/Shield-Earth Ground
Tensión constante máxima U <sub>C</sub>	30 V DC / 21 V AC
Corriente asignada	600 mA (40 °C)
Corriente transitoria nominal I <sub>n</sub> (8/20) μs (conductor-conductor)	5 kA
Corriente transitoria nominal I <sub>n</sub> (8/20) μs (conductor-tierra)	5 kA
Corriente transitoria nominal I <sub>n</sub> (8/20) μs (conductor-GND)	5 kA
Corriente transitoria total I <sub>total</sub> (8/20) μs	10 kA
Nivel de protección U <sub>p</sub> (conductor-conductor)	≤ 55 V (C1 - 1 kV / 500 A)
Nivel de protección U <sub>p</sub> (conductor-tierra)	≤ 900 V (C1 - 1 kV / 500 A)
Frecuencia límite fg (3 dB) en el sistema de 150 Ω (simétrico)	tip. 940 kHz

Tipo de conexión	Tipo	Código	Emb.
Conexión push-in	TTC-6-1X2-F-M-24DC-PT-I	2906772	1
Conexión por tornillo	TTC-6-1X2-F-M-24DC-UT-I	2906764	1

### TERMITRAB complete, Señal binaria (1-0)

Campo de empleo: Técnica de medición, control y regulación, Elemento de protección/  
 circuito: Protección fina/basta desacoplada, Construcción:  
 Módulo para montaje sobre carril, de una pieza, Indicación de defecto: ninguna

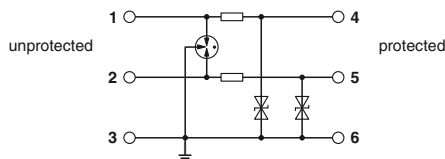

Datos técnicos comunes	
Clase de ensayo IEC / tipo EN	C1 / C2 / C3 / D1
Sección de conexión	0,2 mm <sup>2</sup> ...4 mm <sup>2</sup> / 24...12 AWG
Tensión nominal U <sub>N</sub>	24 V DC
Dirección de actuación	Line-Line & Line-Signal Ground/Shield & optional Signal Ground/Shield-Earth Ground
Tensión constante máxima U <sub>C</sub>	30 V DC / 21 V AC
Corriente asignada	600 mA (40 °C)
Corriente transitoria nominal I <sub>n</sub> (8/20) μs (conductor-tierra)	5 kA
Corriente transitoria total I <sub>total</sub> (8/20) μs	10 kA
Nivel de protección U <sub>p</sub> (conductor-tierra)	≤ 140 V (C1 - 1 kV / 500 A)

Homologaciones	Tipo de conexión	Tipo	Código	Emb.
Ⓔ, Ⓕ, Ⓖ	Conexión push-in	TTC-6-2X1-24DC-PT	2906805	1
Ⓔ, Ⓕ, Ⓖ / Ex: Ⓔ	Conexión por tornillo	TTC-6-2X1-24DC-UT	2906799	1

### TERMITRAB complete, Señal binaria (1-0)

Campo de empleo: Técnica de medición, control y regulación, Elemento de protección/  
 circuito: Protección fina/basta desacoplada, Construcción:  
 Módulo para montaje sobre carril, de una pieza, Indicación de defecto: óptico

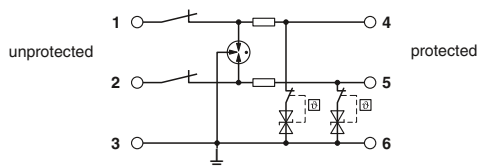

Datos técnicos comunes	
Homologaciones	Ⓔ, Ⓕ, Ⓖ
Clase de ensayo IEC / tipo EN	C1 / C2 / C3 / D1
Sección de conexión	0,2 mm <sup>2</sup> ...4 mm <sup>2</sup> / 24...12 AWG
Tensión nominal U <sub>N</sub>	24 V DC
Dirección de actuación	Line-Line & Line-Signal Ground/Shield & optional Signal Ground/Shield-Earth Ground
Tensión constante máxima U <sub>C</sub>	30 V DC / 21 V AC
Corriente asignada	600 mA (40 °C)
Corriente transitoria nominal I <sub>n</sub> (8/20) μs (conductor-tierra)	5 kA
Corriente transitoria total I <sub>total</sub> (8/20) μs	10 kA
Nivel de protección U <sub>p</sub> (conductor-tierra)	≤ 140 V (C1 - 1 kV / 500 A)

Tipo de conexión	Tipo	Código	Emb.
Conexión push-in	TTC-6-2X1-M-24DC-PT-I	2906729	1
Conexión por tornillo	TTC-6-2X1-M-24DC-UT-I	2906716	1

### TERMITRAB complete, Señal binaria (1-0)

Campo de empleo: Técnica de medición, control y regulación, Elemento de protección/  
 circuito: Protección fina/basta desacoplada, Construcción:  
 Módulo para montaje sobre carril, de una pieza, Indicación de defecto: óptico

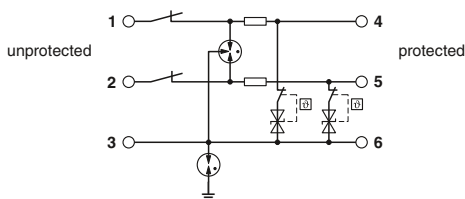

Datos técnicos comunes	
Homologaciones	Ⓔ, Ⓕ, Ⓖ
Clase de ensayo IEC / tipo EN	C1 / C2 / C3 / D1
Sección de conexión	0,2 mm <sup>2</sup> ...4 mm <sup>2</sup> / 24...12 AWG
Tensión nominal U <sub>N</sub>	24 V DC
Dirección de actuación	Line-Line & Line-Signal Ground/Shield & optional Signal Ground/Shield-Earth Ground
Tensión constante máxima U <sub>C</sub>	30 V DC / 21 V AC
Corriente asignada	600 mA (40 °C)
Corriente transitoria nominal I <sub>n</sub> (8/20) μs (conductor-tierra)	5 kA
Corriente transitoria nominal I <sub>n</sub> (8/20) μs (conductor-GND)	5 kA
Corriente transitoria total I <sub>total</sub> (8/20) μs	10 kA
Nivel de protección U <sub>p</sub> (conductor-tierra)	≤ 750 V (C1 - 1 kV / 500 A)

Tipo de conexión	Tipo	Código	Emb.
Conexión push-in	TTC-6-2X1-F-M-24DC-PT-I	2906776	1
Conexión por tornillo	TTC-6-2X1-F-M-24DC-UT-I	2906767	1



### TERMITRAB complete, Técnica de 2 conductores

Campo de empleo: Técnica de medición, control y regulación, Elemento de protección/circuito: Protección fina/media/basta desacoplada, Construcción: Módulo para montaje sobre carril, de una pieza, Indicación de defecto: ninguna

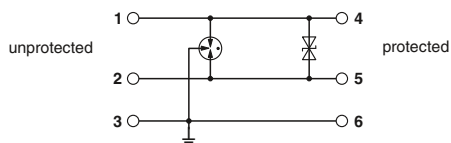

#### Datos técnicos comunes

Homologaciones	☑ ☑ ☑
Clase de ensayo IEC / tipo EN	C1 / C2 / C3 / D1
Sección de conexión	0,2 mm <sup>2</sup> ...4 mm <sup>2</sup> / 24...12 AWG
Tensión nominal U <sub>N</sub>	24 V DC
Dirección de actuación	Line-Line & Line-Signal Ground/Shield & optional Signal Ground/Shield-Earth Ground
Tensión constante máxima U <sub>C</sub>	30 V DC / 21 V AC
Corriente asignada	450 mA (80 °C)
Corriente transitoria nominal I <sub>n</sub> (8/20) μs (conductor-conductor)	0,5 kA
Corriente transitoria nominal I <sub>n</sub> (8/20) μs (conductor-tierra)	5 kA
Corriente transitoria total I <sub>total</sub> (8/20) μs	10 kA
Nivel de protección U <sub>p</sub> (conductor-conductor)	≤ 60 V (C1 - 1 kV / 500 A)
Nivel de protección U <sub>p</sub> (conductor-tierra)	≤ 650 V (C1 - 1 kV / 500 A)
Frecuencia límite fg (3 dB) en el sistema de 150 Ω (simétrico)	tip. 965 kHz

Tipo de conexión	Tipo	Código	Emb.
Conexión push-in	TTC-6-2-24DC-PT	2906806	1
Conexión por tornillo	TTC-6-2-24DC-UT	2906800	1

### TERMITRAB complete, Señal binaria (1-0)

Protección fina contra sobretensiones para dos conductores de señales con potencial de referencia común.

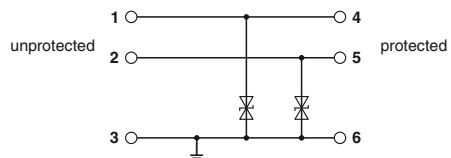

#### Datos técnicos

Homologaciones	☑ ☑ ☑
Clase de ensayo IEC / tipo EN	C1 / C3
Tipo de conexión	Conexión push-in
Sección de conexión	0,2 mm <sup>2</sup> ...4 mm <sup>2</sup> / 24...12 AWG
Tensión nominal U <sub>N</sub>	24 V DC
Dirección de actuación	Line-Earth Ground
Tensión constante máxima U <sub>C</sub>	30 V DC / 21 V AC
Corriente asignada	6 A (55 °C)
Corriente transitoria nominal I <sub>n</sub> (8/20) μs (conductor-tierra)	0,5 kA
Corriente transitoria total I <sub>total</sub> (8/20) μs	1 kA
Nivel de protección U <sub>p</sub> (conductor-tierra)	≤ 60 V (C1 - 1 kV / 500 A)

Tipo	Código	Emb.
TTC-6-2XTVSD-24DC-PT	2906808	1

### TERMITRAB complete, Señal binaria (1-0)

Campo de empleo: Técnica de medición, control y regulación, Elemento de protección/circuito: Protección fina/basta desacoplada, Construcción: Módulo para montaje sobre carril, de una pieza, Indicación de defecto: óptico

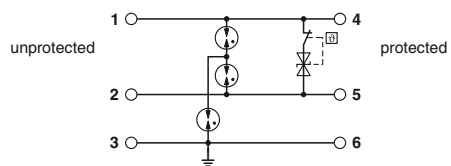

#### Datos técnicos comunes

Homologaciones	☑ ☑ ☑
Clase de ensayo IEC / tipo EN	C1 / C2 / C3 / D1
Sección de conexión	0,2 mm <sup>2</sup> ...4 mm <sup>2</sup> / 24...12 AWG
Tensión nominal U <sub>N</sub>	24 V DC
Dirección de actuación	Line-Line & Line-Signal Ground/Shield & optional Signal Ground/Shield-Earth Ground
Tensión constante máxima U <sub>C</sub>	30 V DC / 21 V AC
Corriente asignada	6 A (55 °C)
Corriente transitoria nominal I <sub>n</sub> (8/20) μs (conductor-conductor)	0,5 kA
Corriente transitoria nominal I <sub>n</sub> (8/20) μs (conductor-tierra)	5 kA
Corriente transitoria total I <sub>total</sub> (8/20) μs	5 kA
Nivel de protección U <sub>p</sub> (conductor-conductor)	≤ 50 V (C1 - 1 kV / 500 A)
Nivel de protección U <sub>p</sub> (conductor-tierra)	≤ 1,35 kV (C1 - 1 kV / 500 A)
Frecuencia límite fg (3 dB) en el sistema de 150 Ω (simétrico)	tip. 1 MHz

Tipo de conexión	Tipo	Código	Emb.
Conexión push-in	TTC-6-2-HC-24DC-PT-I	2908439	1
Conexión por tornillo	TTC-6-2-HC-24DC-UT-I	2908438	1



### TERMITRAB complete, Señal binaria (1-0)

Campo de empleo: Técnica de medición, control y regulación, Elemento de protección/circuito: Protección fina/basta desacoplada, Construcción: Módulo para montaje sobre carril, de una pieza, Indicación de defecto: óptico

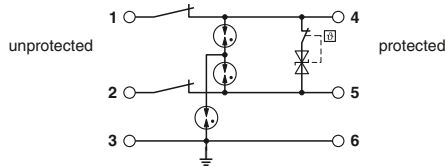

Datos técnicos comunes	
Homologaciones	☑ ☑ ☑
Clase de ensayo IEC / tipo EN	C1 / C2 / C3 / D1
Sección de conexión	0,2 mm <sup>2</sup> ...4 mm <sup>2</sup> / 24...12 AWG
Tensión nominal U <sub>N</sub>	24 V DC
Dirección de actuación	Line-Line & Line-Signal Ground/Shield & optional Signal Ground/Shield-Earth Ground
Tensión constante máxima U <sub>C</sub>	30 V DC / 21 V AC
Corriente asignada	6 A (55 °C)
Corriente transitoria nominal I <sub>n</sub> (8/20) μs (conductor-conductor)	0,5 kA
Corriente transitoria nominal I <sub>n</sub> (8/20) μs (conductor-tierra)	5 kA
Corriente transitoria total I <sub>total</sub> (8/20) μs	5 kA
Nivel de protección U <sub>p</sub> (conductor-conductor)	≤ 50 V (C1 - 1 kV / 500 A)
Nivel de protección U <sub>p</sub> (conductor-tierra)	≤ 1,35 kV (C1 - 1 kV / 500 A)
Frecuencia límite fg (3 dB) en el sistema de 150 Ω (simétrico)	tip. 1 MHz

Tipo de conexión	Tipo	Código	Emb.
Conexión push-in	TTC-6-2-HC-M-24DC-PT-I	2906731	1
Conexión por tornillo	TTC-6-2-HC-M-24DC-UT-I	2906719	1

### TERMITRAB complete, Técnica de 2 conductores

Campo de empleo: Técnica de la información y de medición, control y regulación, Elemento de protección/circuito: Protección fina/basta desacoplada, Construcción: Módulo para carril de dos piezas enchufable, Indicación de defecto: óptico

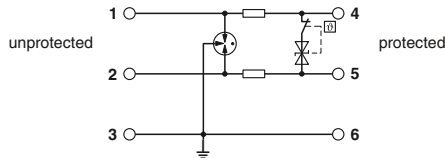

Datos técnicos comunes	
Homologaciones	☑ ☑ ☑
Clase de ensayo IEC / tipo EN	C1 / C2 / C3 / D1
Sección de conexión	0,2 mm <sup>2</sup> ...4 mm <sup>2</sup> / 24...12 AWG
Tensión nominal U <sub>N</sub>	24 V DC
Dirección de actuación	Line-Line & Line-Signal Ground/Shield & optional Signal Ground/Shield-Earth Ground
Tensión constante máxima U <sub>C</sub>	30 V DC / 21 V AC
Corriente asignada	600 mA (56 °C)
Corriente transitoria nominal I <sub>n</sub> (8/20) μs (conductor-conductor)	5 kA
Corriente transitoria nominal I <sub>n</sub> (8/20) μs (conductor-tierra)	5 kA
Corriente transitoria total I <sub>total</sub> (8/20) μs	10 kA
Nivel de protección U <sub>p</sub> (conductor-conductor)	≤ 200 V (C1 - 1 kV / 500 A)
Nivel de protección U <sub>p</sub> (conductor-tierra)	≤ 750 V (C1 - 1 kV / 500 A)
Frecuencia límite fg (3 dB) en el sistema de 150 Ω (simétrico)	tip. 940 kHz

Tipo de conexión	Tipo	Código	Emb.
Conexión push-in	TTC-6P-1X2-24DC-PT-I	2906815	1
Conexión por tornillo	TTC-6P-1X2-24DC-UT-I	2906809	1

### TERMITRAB complete, Técnica de 2 conductores

Campo de empleo: Técnica de la información y de medición, control y regulación, Elemento de protección/circuito: Protección fina/basta desacoplada, Construcción: Módulo para carril de dos piezas enchufable, Indicación de defecto: óptico

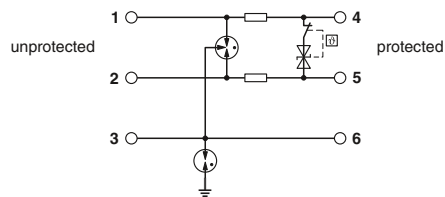

Para indicaciones de instalación acerca del empleo de accesorios para aplicaciones Ex e, ver los datos de artículo en el catálogo online: [phoenixcontact.net/products](http://phoenixcontact.net/products)

Datos técnicos comunes	
Homologaciones	☑ / Ex: ☑
Clase de ensayo IEC / tipo EN	C1 / C2 / C3 / D1
Sección de conexión	0,2 mm <sup>2</sup> ...4 mm <sup>2</sup> / 24...12 AWG
Tensión nominal U <sub>N</sub>	24 V DC
Dirección de actuación	Line-Line & Line-Signal Ground/Shield & optional Signal Ground/Shield-Earth Ground
Tensión constante máxima U <sub>C</sub>	30 V DC / 21 V AC
Corriente asignada	600 mA (56 °C)
Corriente transitoria nominal I <sub>n</sub> (8/20) μs (conductor-conductor)	5 kA
Corriente transitoria nominal I <sub>n</sub> (8/20) μs (conductor-tierra)	5 kA
Corriente transitoria nominal I <sub>n</sub> (8/20) μs (conductor-GND)	5 kA
Corriente transitoria total I <sub>total</sub> (8/20) μs	10 kA
Nivel de protección U <sub>p</sub> (conductor-conductor)	≤ 200 V (C1 - 1 kV / 500 A)
Nivel de protección U <sub>p</sub> (conductor-tierra)	≤ 900 V (C1 - 1 kV / 500 A)
Frecuencia límite fg (3 dB) en el sistema de 150 Ω (simétrico)	tip. 940 kHz

Tipo de conexión	Tipo	Código	Emb.
Conexión push-in	TTC-6P-1X2-F-24DC-PT-I	1065318	1
Conexión por tornillo	TTC-6P-1X2-F-24DC-UT-I	1065317	1

### TERMITRAB complete, Técnica de 2 conductores

Campo de empleo: Técnica de la información y de medición, control y regulación, Elemento de protección/circuito: Protección fina/basta desacoplada, Construcción: Módulo para carril de dos piezas enchufable, Indicación de defecto: óptico

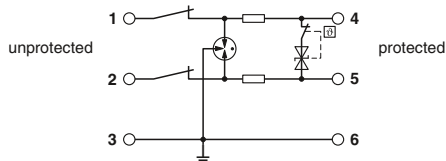

#### Datos técnicos comunes

Homologaciones	Ⓢ Ⓡ Ⓜ
Clase de ensayo IEC / tipo EN	C1 / C2 / C3 / D1
Sección de conexión	0,2 mm <sup>2</sup> ...4 mm <sup>2</sup> / 24...12 AWG
Tensión nominal U <sub>N</sub>	24 V DC
Dirección de actuación	Line-Line & Line-Signal Ground/Shield & optional Signal Ground/Shield-Earth Ground
Tensión constante máxima U <sub>C</sub>	30 V DC / 21 V AC
Corriente asignada	600 mA (56 °C)
Corriente transitoria nominal I <sub>n</sub> (8/20) μs (conductor-conductor)	5 kA
Corriente transitoria nominal I <sub>n</sub> (8/20) μs (conductor-tierra)	5 kA
Corriente transitoria total I <sub>total</sub> (8/20) μs	10 kA
Nivel de protección U <sub>p</sub> (conductor-conductor)	≤ 200 V (C1 - 1 kV / 500 A)
Nivel de protección U <sub>p</sub> (conductor-tierra)	≤ 750 V (C1 - 1 kV / 500 A)
Frecuencia límite fg (3 dB) en el sistema de 150 Ω (simétrico)	tip. 940 kHz

Tipo de conexión	Tipo	Código	Emb.
Conexión push-in	TTC-6P-1X2-M-24DC-PT-I	2906750	1
Conexión por tornillo	TTC-6P-1X2-M-24DC-UT-I	2906738	1

### TERMITRAB complete, Técnica de 2 conductores

Campo de empleo: Técnica de la información y de medición, control y regulación, Elemento de protección/circuito: Protección fina/basta desacoplada, Construcción: Módulo para carril de dos piezas enchufable, Indicación de defecto: óptico

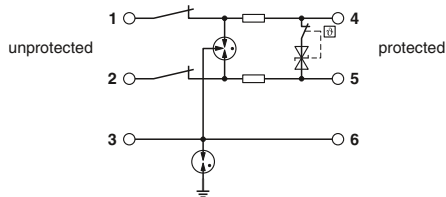

#### Datos técnicos comunes

Homologaciones	Ⓢ Ⓡ Ⓜ
Clase de ensayo IEC / tipo EN	C1 / C2 / C3 / D1
Sección de conexión	0,2 mm <sup>2</sup> ...4 mm <sup>2</sup> / 24...12 AWG
Tensión nominal U <sub>N</sub>	24 V DC
Dirección de actuación	Line-Line & Line-Signal Ground/Shield & optional Signal Ground/Shield-Earth Ground
Tensión constante máxima U <sub>C</sub>	30 V DC / 21 V AC
Corriente asignada	600 mA (56 °C)
Corriente transitoria nominal I <sub>n</sub> (8/20) μs (conductor-conductor)	5 kA
Corriente transitoria nominal I <sub>n</sub> (8/20) μs (conductor-tierra)	5 kA
Corriente transitoria nominal I <sub>n</sub> (8/20) μs (conductor-GND)	5 kA
Corriente transitoria total I <sub>total</sub> (8/20) μs	10 kA
Nivel de protección U <sub>p</sub> (conductor-conductor)	≤ 200 V (C1 - 1 kV / 500 A)
Nivel de protección U <sub>p</sub> (conductor-tierra)	≤ 900 V (C1 - 1 kV / 500 A)
Frecuencia límite fg (3 dB) en el sistema de 150 Ω (simétrico)	tip. 940 kHz

Tipo de conexión	Tipo	Código	Emb.
Conexión push-in	TTC-6P-1X2-F-M-24DC-PT-I	2906790	1
Conexión por tornillo	TTC-6P-1X2-F-M-24DC-UT-I	2906781	1

### TERMITRAB complete, Señal binaria (1-0)

Campo de empleo: Técnica de medición, control y regulación, Elemento de protección/circuito: Protección fina/basta desacoplada, Construcción: Módulo para carril de dos piezas enchufable, Indicación de defecto: óptico

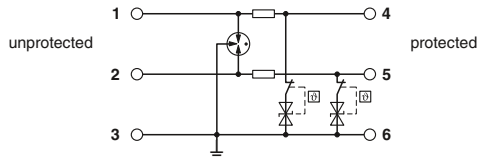

#### Datos técnicos comunes

Homologaciones	Ⓢ Ⓡ Ⓜ
Clase de ensayo IEC / tipo EN	C1 / C2 / C3 / D1
Sección de conexión	0,2 mm <sup>2</sup> ...4 mm <sup>2</sup> / 24...12 AWG
Tensión nominal U <sub>N</sub>	24 V DC
Dirección de actuación	Line-Line & Line-Signal Ground/Shield & optional Signal Ground/Shield-Earth Ground
Tensión constante máxima U <sub>C</sub>	30 V DC / 21 V AC
Corriente asignada	600 mA (56 °C)
Corriente transitoria nominal I <sub>n</sub> (8/20) μs (conductor-tierra)	5 kA
Corriente transitoria total I <sub>total</sub> (8/20) μs	10 kA
Nivel de protección U <sub>p</sub> (conductor-tierra)	≤ 140 V (C1 - 1 kV / 500 A)

Tipo de conexión	Tipo	Código	Emb.
Conexión push-in	TTC-6P-2X1-24DC-PT-I	2906816	1
Conexión por tornillo	TTC-6P-2X1-24DC-UT-I	2906810	1

### TERMITRAB complete, Señal binaria (1-0)

Campo de empleo: Técnica de medición, control y regulación, Elemento de protección/circuito: Protección fina/basta desacoplada, Construcción: Módulo para carril de dos piezas enchufable, Indicación de defecto: óptico

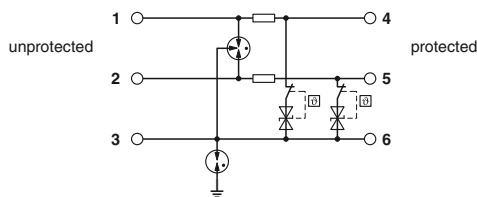

Para indicaciones de instalación acerca del empleo de accesorios para aplicaciones Ex e, ver los datos de artículo en el catálogo online: [phoenixcontact.net/products](http://phoenixcontact.net/products)

#### Datos técnicos comunes

Homologaciones	☑ / Ex: ☑
Clase de ensayo IEC / tipo EN	C1 / C2 / C3 / D1
Sección de conexión	0,2 mm <sup>2</sup> ...4 mm <sup>2</sup> / 24...12 AWG
Tensión nominal U <sub>N</sub>	24 V DC
Dirección de actuación	Line-Line & Line-Signal Ground/Shield & optional Signal Ground/Shield-Earth Ground
Tensión constante máxima U <sub>C</sub>	30 V DC / 21 V AC
Corriente asignada	600 mA (56 °C)
Corriente transitoria nominal I <sub>n</sub> (8/20) μs (conductor-tierra)	5 kA
Corriente transitoria nominal I <sub>n</sub> (8/20) μs (conductor-GND)	5 kA
Corriente transitoria total I <sub>total</sub> (8/20) μs	10 kA
Nivel de protección U <sub>p</sub> (conductor-tierra)	≤ 750 V (C1 - 1 kV / 500 A)

Tipo de conexión	Tipo	Código	Emb.
Conexión push-in	TTC-6P-2X1-F-24DC-PT-I	1065320	1
Conexión por tornillo	TTC-6P-2X1-F-24DC-UT-I	1065319	1

### TERMITRAB complete, Señal binaria (1-0), Técnica de 3 conductores

Campo de empleo: Técnica de medición, control y regulación, Elemento de protección/circuito: Protección fina/basta desacoplada, Construcción: Módulo para carril de dos piezas enchufable, Indicación de defecto: óptico

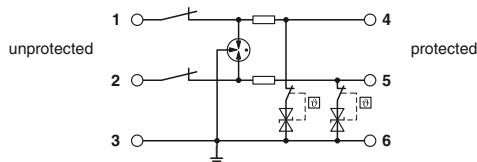

#### Datos técnicos comunes

Homologaciones	☑ ☑ ☑
Clase de ensayo IEC / tipo EN	C1 / C2 / C3 / D1
Sección de conexión	0,2 mm <sup>2</sup> ...4 mm <sup>2</sup> / 24...12 AWG
Tensión nominal U <sub>N</sub>	24 V DC
Dirección de actuación	Line-Line & Line-Signal Ground/Shield & optional Signal Ground/Shield-Earth Ground
Tensión constante máxima U <sub>C</sub>	30 V DC / 21 V AC
Corriente asignada	600 mA (56 °C)
Corriente transitoria nominal I <sub>n</sub> (8/20) μs (conductor-tierra)	5 kA
Corriente transitoria total I <sub>total</sub> (8/20) μs	10 kA
Nivel de protección U <sub>p</sub> (conductor-tierra)	≤ 140 V (C1 - 1 kV / 500 A)

Tipo de conexión	Tipo	Código	Emb.
Conexión push-in	TTC-6P-2X1-M-24DC-PT-I	2906753	1
Conexión por tornillo	TTC-6P-2X1-M-24DC-UT-I	2906741	1

### TERMITRAB complete, Señal binaria (1-0)

Campo de empleo: Técnica de medición, control y regulación, Elemento de protección/circuito: Protección fina/basta desacoplada, Construcción: Módulo para carril de dos piezas enchufable, Indicación de defecto: óptico

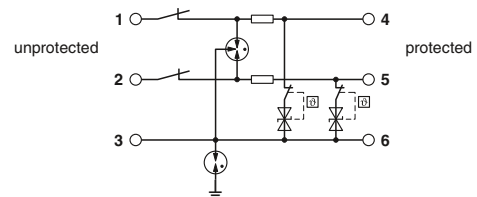

#### Datos técnicos comunes

Homologaciones	☑ ☑ ☑
Clase de ensayo IEC / tipo EN	C1 / C2 / C3 / D1
Sección de conexión	0,2 mm <sup>2</sup> ...4 mm <sup>2</sup> / 24...12 AWG
Tensión nominal U <sub>N</sub>	24 V DC
Dirección de actuación	Line-Line & Line-Signal Ground/Shield & optional Signal Ground/Shield-Earth Ground
Tensión constante máxima U <sub>C</sub>	30 V DC / 21 V AC
Corriente asignada	600 mA (56 °C)
Corriente transitoria nominal I <sub>n</sub> (8/20) μs (conductor-tierra)	5 kA
Corriente transitoria nominal I <sub>n</sub> (8/20) μs (conductor-GND)	5 kA
Corriente transitoria total I <sub>total</sub> (8/20) μs	10 kA
Nivel de protección U <sub>p</sub> (conductor-tierra)	≤ 750 V (C1 - 1 kV / 500 A)

Tipo de conexión	Tipo	Código	Emb.
Conexión push-in	TTC-6P-2X1-F-M-24DC-PT-I	2906794	1
Conexión por tornillo	TTC-6P-2X1-F-M-24DC-UT-I	2906784	1

### TERMITRAB complete, Señal binaria (1-0)

Campo de empleo: Técnica de medición, control y regulación, Elemento de protección/circuito: Protección fina/basta desacoplada, Construcción: Módulo para carril de dos piezas enchufable, Indicación de defecto: óptico

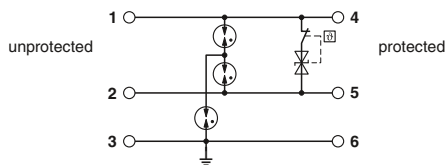

#### Datos técnicos comunes

Homologaciones	☑ ☑ ☑
Clase de ensayo IEC / tipo EN	C1 / C2 / C3 / D1
Sección de conexión	0,2 mm <sup>2</sup> ...4 mm <sup>2</sup> / 24...12 AWG
Tensión nominal U <sub>N</sub>	24 V DC
Dirección de actuación	Line-Line & Line-Signal Ground/Shield & optional Signal Ground/Shield-Earth Ground
Tensión constante máxima U <sub>C</sub>	30 V DC / 21 V AC
Corriente asignada	6 A (55 °C)
Corriente transitoria nominal I <sub>n</sub> (8/20) μs (conductor-conductor)	0,5 kA
Corriente transitoria nominal I <sub>n</sub> (8/20) μs (conductor-tierra)	5 kA
Corriente transitoria total I <sub>total</sub> (8/20) μs	5 kA
Nivel de protección U <sub>p</sub> (conductor-conductor)	≤ 50 V (C1 - 1 kV / 500 A)
Nivel de protección U <sub>p</sub> (conductor-tierra)	≤ 1,35 kV (C1 - 1 kV / 500 A)
Frecuencia límite fg (3 dB) en el sistema de 150 Ω (simétrico)	tip. 1 MHz

Tipo de conexión	Tipo	Código	Emb.
Conexión push-in	TTC-6P-2-HC-24DC-PT-I	2906817	1
Conexión por tornillo	TTC-6P-2-HC-24DC-UT-I	2906811	1

### TERMITRAB complete, Señal binaria (1-0)

Campo de empleo: Técnica de medición, control y regulación, Elemento de protección/circuito: Protección fina/basta desacoplada, Construcción: Módulo para carril de dos piezas enchufable, Indicación de defecto: óptico

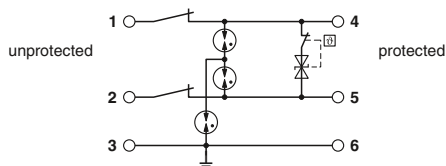

#### Datos técnicos comunes

Homologaciones	☑ ☑ ☑
Clase de ensayo IEC / tipo EN	C1 / C2 / C3 / D1
Sección de conexión	0,2 mm <sup>2</sup> ...4 mm <sup>2</sup> / 24...12 AWG
Tensión nominal U <sub>N</sub>	24 V DC
Dirección de actuación	Line-Line & Line-Signal Ground/Shield & optional Signal Ground/Shield-Earth Ground
Tensión constante máxima U <sub>C</sub>	30 V DC / 21 V AC
Corriente asignada	6 A (55 °C)
Corriente transitoria nominal I <sub>n</sub> (8/20) μs (conductor-conductor)	0,5 kA
Corriente transitoria nominal I <sub>n</sub> (8/20) μs (conductor-tierra)	5 kA
Corriente transitoria total I <sub>total</sub> (8/20) μs	5 kA
Nivel de protección U <sub>p</sub> (conductor-conductor)	≤ 50 V (C1 - 1 kV / 500 A)
Nivel de protección U <sub>p</sub> (conductor-tierra)	≤ 1,35 kV (C1 - 1 kV / 500 A)
Frecuencia límite fg (3 dB) en el sistema de 150 Ω (simétrico)	tip. 1 MHz

Tipo de conexión	Tipo	Código	Emb.
Conexión push-in	TTC-6P-2-HC-M-24DC-PT-I	2906755	1
Conexión por tornillo	TTC-6P-2-HC-M-24DC-UT-I	2906743	1

### TERMITRAB complete, Técnica de 3 conductores

Protección contra sobretensiones formada por protección enchufable y elemento de base, con indicación de estado integrada para un circuito de señales de 3 hilos flotante con corriente nominal elevada, apto para HART.

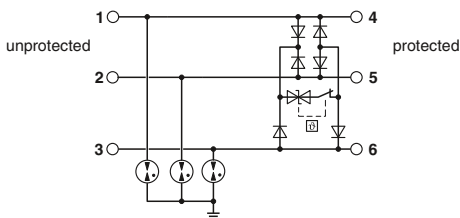

Para indicaciones de instalación acerca del empleo de accesorios para aplicaciones Ex e, ver los datos de artículo en el catálogo online: [phoenixcontact.net/products](http://phoenixcontact.net/products)

#### Datos técnicos

Homologaciones	☑ / Ex: ☑
Clase de ensayo IEC / tipo EN	C1 / C2 / C3 / D1
Tipo de conexión	Conexión push-in
Sección de conexión	0,2 mm <sup>2</sup> ...4 mm <sup>2</sup> / 24...12 AWG
Tensión nominal U <sub>N</sub>	24 V DC
Dirección de actuación	Line-Line & Line-Signal Ground/Shield & optional Signal Ground/Shield-Earth Ground
Tensión constante máxima U <sub>C</sub>	30 V DC / 21 V AC
Corriente asignada	5 A (55 °C)
Corriente transitoria nominal I <sub>n</sub> (8/20) μs (conductor-conductor)	0,5 kA
Corriente transitoria nominal I <sub>n</sub> (8/20) μs (conductor-tierra)	5 kA
Corriente transitoria total I <sub>total</sub> (8/20) μs	10 kA
Nivel de protección U <sub>p</sub> (conductor-conductor)	≤ 68 V (C1 - 1 kV / 500 A)
Nivel de protección U <sub>p</sub> (conductor-tierra)	≤ 700 V (C1 - 1 kV / 500 A)
Frecuencia límite fg (3 dB) en el sistema de 150 Ω (simétrico)	tip. 60 MHz

Tipo	Código	Emb.
TTC-6P-3-24DC-PT-I	1061383	1

**TERMITRAB complete, Técnica de 4 conductores**

Campo de empleo: Técnica de medición, control y regulación, Elemento de protección/circuito: Protección fina/basta, Construcción: Módulo para carril de dos piezas enchufable, Indicación de defecto: óptico

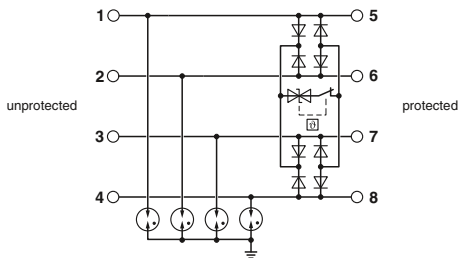

Para indicaciones de instalación acerca del empleo de accesorios para aplicaciones Ex e, ver los datos de artículo en el catálogo online: [phoenixcontact.net/products](http://phoenixcontact.net/products)

Datos técnicos comunes	
Homologaciones	☑ / Ex: ☒
Clase de ensayo IEC / tipo EN	C1 / C2 / C3 / D1
Sección de conexión	0,2 mm <sup>2</sup> ...4 mm <sup>2</sup> / 24...12 AWG
Tensión nominal U <sub>N</sub>	24 V DC
Dirección de actuación	Line-Line & Line-Earth Ground
Tensión constante máxima U <sub>C</sub>	36 V DC / 30 V AC
Corriente asignada	2,5 A (60 °C, para sistemas aislados)
Corriente transitoria nominal I <sub>n</sub> (8/20) μs (conductor-conductor)	350 A
Corriente transitoria nominal I <sub>n</sub> (8/20) μs (conductor-tierra)	5 kA
Corriente transitoria total I <sub>total</sub> (8/20) μs	10 kA
Nivel de protección U <sub>p</sub> (conductor-conductor)	≤ 100 V (C1 - 0,7 kV / 350 A)
Nivel de protección U <sub>p</sub> (conductor-tierra)	≤ 900 V (C1 - 1 kV / 500 A)
Frecuencia límite fg (3 dB) en el sistema de 150 Ω (simétrico)	> 60 MHz

Tipo de conexión	Tipo	Código	Emb.
Conexión push-in	TTC-6P-4-24DC-PT-I	1106014	1
Conexión por tornillo	TTC-6P-4-24DC-UT-I	1106013	1

**TERMITRAB complete, Circuito EEx i..., Técnica de 2 conductores**

Protección contra sobretensiones, formada por protección enchufable y elemento de base, con indicación de estado integrada para un circuito de señales de seguridad intrínseca de 2 hilos libre de potencial, p. ej. bucle de corriente de 0(4)...20 mA, apta para HART.

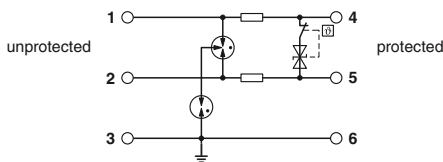

Para indicaciones de instalación acerca del empleo de accesorios para aplicaciones Ex e, ver los datos de artículo en el catálogo online: [phoenixcontact.net/products](http://phoenixcontact.net/products)

Datos técnicos	
Homologaciones	☑ ☒ / Ex: ☒ ☒ ☒ ☒ INMETRO ☒ ☒
Clase de ensayo IEC / tipo EN	C1 / C2 / C3 / D1
Tipo de conexión	Conexión por tornillo
Sección de conexión	0,2 mm <sup>2</sup> ...4 mm <sup>2</sup> / 24...12 AWG
Tensión nominal U <sub>N</sub>	24 V DC
Dirección de actuación	Line-Line & Line-Signal Ground/Shield & optional Signal Ground/Shield-Earth Ground
Tensión constante máxima U <sub>C</sub>	30 V DC
Corriente asignada	600 mA (40 °C)
Corriente transitoria nominal I <sub>n</sub> (8/20) μs (conductor-conductor)	5 kA
Corriente transitoria nominal I <sub>n</sub> (8/20) μs (conductor-tierra)	5 kA
Corriente transitoria total I <sub>total</sub> (8/20) μs	10 kA
Nivel de protección U <sub>p</sub> (conductor-conductor)	≤ 55 V (C1 - 1 kV / 500 A)
Nivel de protección U <sub>p</sub> (conductor-tierra)	≤ 900 V (C1 - 1 kV / 500 A)
Frecuencia límite fg (3 dB) en el sistema de 150 Ω (simétrico)	tip. 940 kHz

Tipo	Código	Emb.
TTC-6P-1X2-EX-24DC-UT-I	1065312	1

**TERMITRAB complete, Circuito EEx i..., Técnica de 2 conductores**

Protección contra sobretensiones con indicación de estado integrada y cuchilla seccionadora para un circuito de señal Ex i de 2 hilos libre de potencial, p. ej., bucle de corriente 0(4) ... 20 mA, apta para HART.

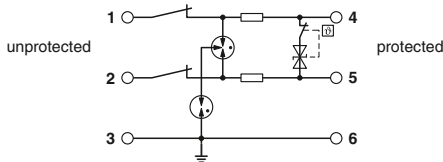

Para indicaciones de instalación acerca del empleo de accesorios para aplicaciones Ex e, ver los datos de artículo en el catálogo online: [phoenixcontact.net/products](http://phoenixcontact.net/products)

Datos técnicos	
Homologaciones	☑ ☒ ☒ / Ex: ☒ ☒ ☒ ☒ INMETRO ☒ ☒
Clase de ensayo IEC / tipo EN	C1 / C2 / C3 / D1
Tipo de conexión	Conexión por tornillo
Sección de conexión	0,2 mm <sup>2</sup> ...4 mm <sup>2</sup> / 24...12 AWG
Tensión nominal U <sub>N</sub>	24 V DC
Dirección de actuación	Line-Line & Line-Signal Ground/Shield & optional Signal Ground/Shield-Earth Ground
Tensión constante máxima U <sub>C</sub>	30 V DC
Corriente asignada	600 mA (40 °C)
Corriente transitoria nominal I <sub>n</sub> (8/20) μs (conductor-conductor)	5 kA
Corriente transitoria nominal I <sub>n</sub> (8/20) μs (conductor-tierra)	5 kA
Corriente transitoria total I <sub>total</sub> (8/20) μs	10 kA
Nivel de protección U <sub>p</sub> (conductor-conductor)	≤ 55 V (C1 - 1 kV / 500 A)
Nivel de protección U <sub>p</sub> (conductor-tierra)	≤ 900 V (C1 - 1 kV / 500 A)
Frecuencia límite fg (3 dB) en el sistema de 150 Ω (simétrico)	tip. 940 kHz

Tipo	Código	Emb.
TTC-6-1X2-M-EX-24DC-UT-I	2906820	1



### TERMITRAB complete, Circuito EEx i..., Técnica de 2 conductores

Protección contra sobretensiones con indicación de estado integrada y cuchilla seccionadora para un circuito de señal Ex i de 2 hilos con potencial de referencia común.

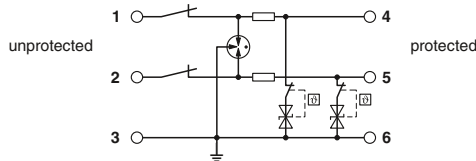

Para indicaciones de instalación acerca del empleo de accesorios para aplicaciones Ex e, ver los datos de artículo en el catálogo online: [phoenixcontact.net/products](http://phoenixcontact.net/products)

#### Datos técnicos

Homologaciones	☑ ☑ ☑ / Ex: ☑ ☑ ☑ INMETRO ☑ ☑
Clase de ensayo IEC / tipo EN	C1 / C2 / C3 / D1
Tipo de conexión	Conexión por tornillo
Sección de conexión	0,2 mm <sup>2</sup> ...4 mm <sup>2</sup> / 24...12 AWG
Tensión nominal U <sub>N</sub>	24 V DC
Dirección de actuación	Line-Line & Line-Signal Ground/Shield & optional Signal Ground/Shield-Earth Ground
Tensión constante máxima U <sub>C</sub>	30 V DC
Corriente asignada	600 mA (40 °C)
Corriente transitoria nominal I <sub>n</sub> (8/20) μs (conductor-tierra)	5 kA
Corriente transitoria total I <sub>total</sub> (8/20) μs	10 kA
Nivel de protección U <sub>p</sub> (conductor-tierra)	≤ 140 V (C1 - 1 kV / 500 A)

Tipo	Código	Emb.
TTC-6-2X1-M-EX-24DC-UT-I	2906821	1

### TERMITRAB complete, Circuito EEx i..., Técnica de 2 conductores

Protección contra sobretensiones, formada por protección enchufable y elemento de base, con indicación de estado integrada y cuchilla seccionadora para un circuito de señal Ex i de 2 hilos libre de potencial, p. ej. bucle de corriente 0(4) ... 20 mA, apto para HART.

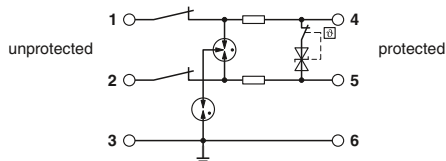

Para indicaciones de instalación acerca del empleo de accesorios para aplicaciones Ex e, ver los datos de artículo en el catálogo online: [phoenixcontact.net/products](http://phoenixcontact.net/products)

#### Datos técnicos

Homologaciones	☑ ☑ ☑ / Ex: ☑ ☑ ☑ INMETRO ☑ ☑
Clase de ensayo IEC / tipo EN	C1 / C2 / C3 / D1
Tipo de conexión	Conexión por tornillo
Sección de conexión	0,2 mm <sup>2</sup> ...4 mm <sup>2</sup> / 24...12 AWG
Tensión nominal U <sub>N</sub>	24 V DC
Dirección de actuación	Line-Line & Line-Signal Ground/Shield & optional Signal Ground/Shield-Earth Ground
Tensión constante máxima U <sub>C</sub>	30 V DC
Corriente asignada	600 mA (40 °C)
Corriente transitoria nominal I <sub>n</sub> (8/20) μs (conductor-conductor)	5 kA
Corriente transitoria nominal I <sub>n</sub> (8/20) μs (conductor-tierra)	5 kA
Corriente transitoria total I <sub>total</sub> (8/20) μs	10 kA
Nivel de protección U <sub>p</sub> (conductor-conductor)	≤ 55 V (C1 - 1 kV / 500 A)
Nivel de protección U <sub>p</sub> (conductor-tierra)	≤ 900 V (C1 - 1 kV / 500 A)
Frecuencia límite fg (3 dB) en el sistema de 150 Ω (simétrico)	tip. 940 kHz

Tipo	Código	Emb.
TTC-6P-1X2-M-EX-24DC-UT-I	2906824	1

### TERMITRAB complete, Circuito EEx i..., Técnica de 2 conductores

Protección contra sobretensiones, formada por protección enchufable y elemento de base, con indicación de estado integrada y cuchilla seccionadora para un circuito de señal Ex i de 2 hilos con potencial de referencia común, p. ej. ENTRADA/SALIDA digital.

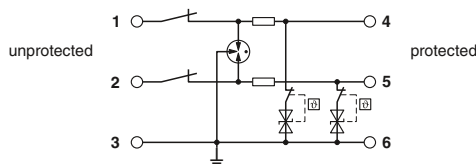

Para indicaciones de instalación acerca del empleo de accesorios para aplicaciones Ex e, ver los datos de artículo en el catálogo online: [phoenixcontact.net/products](http://phoenixcontact.net/products)

#### Datos técnicos

Homologaciones	☑ ☑ ☑ / Ex: ☑ ☑ ☑ INMETRO ☑ ☑
Clase de ensayo IEC / tipo EN	C1 / C2 / C3 / D1
Tipo de conexión	Conexión por tornillo
Sección de conexión	0,2 mm <sup>2</sup> ...4 mm <sup>2</sup> / 24...12 AWG
Tensión nominal U <sub>N</sub>	24 V DC
Dirección de actuación	Line-Line & Line-Signal Ground/Shield & optional Signal Ground/Shield-Earth Ground
Tensión constante máxima U <sub>C</sub>	30 V DC
Corriente asignada	600 mA (40 °C)
Corriente transitoria nominal I <sub>n</sub> (8/20) μs (conductor-tierra)	5 kA
Corriente transitoria total I <sub>total</sub> (8/20) μs	10 kA
Nivel de protección U <sub>p</sub> (conductor-tierra)	≤ 140 V (C1 - 1 kV / 500 A)

Tipo	Código	Emb.
TTC-6P-2X1-M-EX-24DC-UT-I	2906825	1

### TERMITRAB complete, PROFIBUS PA

Protección contra sobretensiones, formada por protección enchufable y elemento de base, con indicación de estado integrada para un circuito de señales con seguridad intrínseca de 3 hilos flotante, apto para HART.

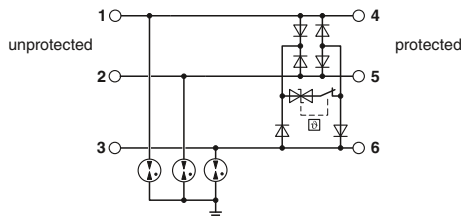

Para indicaciones de instalación acerca del empleo de accesorios para aplicaciones Ex e, ver los datos de artículo en el catálogo online: [phoenixcontact.net/products](http://phoenixcontact.net/products)

Datos técnicos	
Homologaciones	☉ / Ex: ☉ ☉ ☉ ☉ INMETRO ☉ ☉
Clase de ensayo IEC / tipo EN	C1 / C2 / C3 / D1
Tensión nominal $U_N$	24 V DC
Tensión constante máxima $U_C$	30 V DC
Corriente asignada	5 A (55 °C)
Corriente transitoria nominal $I_n$ (8/20) $\mu$ s (conductor-conductor)	0,5 kA
Corriente transitoria nominal $I_n$ (8/20) $\mu$ s (conductor-tierra)	5 kA
Corriente transitoria total $I_{total}$ (8/20) $\mu$ s	10 kA
Nivel de protección $U_p$ (conductor-conductor)	$\leq 68$ V (C1 - 1 kV / 500 A)
Nivel de protección $U_p$ (conductor-tierra)	$\leq 700$ V (C1 - 1 kV / 500 A)
Frecuencia límite fg (3 dB) en el sistema de 150 $\Omega$ (simétrico)	tip. 60 MHz
Tipo de conexión	Conexión por tornillo
Sección de conexión	0,2 mm <sup>2</sup> ...4 mm <sup>2</sup> /24...12 AWG

Tipo	Código	Emb.
TTC-6P-3-EX-24DC-UT-I	1064665	1

### PLUGTRAB IQ, ninguno

Campo de empleo: Técnica de medición, control y regulación, Elemento de protección/circuito: no relevante, Construcción: Módulo para carril de dos piezas enchufable, Indicación de defecto: Indic. óptica, contacto indic. remota varios niveles

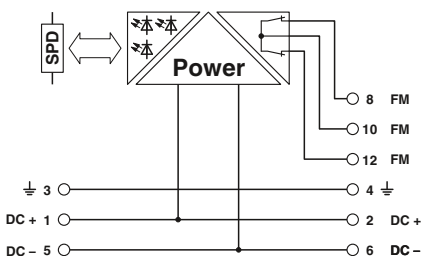

Datos técnicos comunes	
Sección de conexión	0,2 mm <sup>2</sup> ...4 mm <sup>2</sup> / 24...12 AWG

Homologaciones	Tipo de conexión	Tipo	Código	Emb.
☉ ENE ☉	Conexión push-in	PT-IQ-PTB-PT	2801296	1
☉ ENE ☉ / Ex: ☉ ☉ ☉ ☉	Conexión por tornillo	PT-IQ-PTB-UT	2800768	1

### PLUGTRAB IQ, Técnica de 2 conductores

Campo de empleo: Técnica de la información y de medición, control y regulación, Elemento de protección/circuito: Protección fina/basta desacoplada, Construcción: Módulo para carril de dos piezas enchufable, Indicación de defecto: Indic. óptica, varios niveles

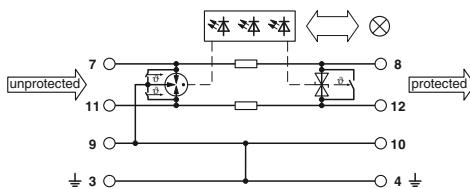

Datos técnicos comunes	
Homologaciones	☉ ☉ ☉
Clase de ensayo IEC / tipo EN	C1 / C2 / C3 / D1
Sección de conexión	0,2 mm <sup>2</sup> ...4 mm <sup>2</sup> / 24...12 AWG
Tensión nominal $U_N$	24 V DC
Dirección de actuación	Line-Line & Line-Signal Ground/Shield & optional Signal Ground/Shield-Earth Ground
Tensión constante máxima $U_C$	30 V DC / 21 V AC
Corriente asignada	1000 mA (40 °C)
Corriente transitoria nominal $I_n$ (8/20) $\mu$ s (conductor-conductor)	10 kA
Corriente transitoria nominal $I_n$ (8/20) $\mu$ s (conductor-tierra)	10 kA
Corriente transitoria total $I_{total}$ (8/20) $\mu$ s	20 kA
Nivel de protección $U_p$ (conductor-conductor)	$\leq 80$ V (C1 - 1 kV / 500 A)
Nivel de protección $U_p$ (conductor-tierra)	$\leq 600$ V (C1 - 1 kV / 500 A)
Frecuencia límite fg (3 dB) en el sistema de 150 $\Omega$ (simétrico)	tip. 1,1 MHz

Tipo de conexión	Tipo	Código	Emb.
Conexión push-in	PT-IQ-1X2-24DC-PT	2801255	1
Conexión por tornillo	PT-IQ-1X2-24DC-UT	2800976	1

### PLUGTRAB IQ, Técnica de 2 conductores

Campo de empleo: Técnica de la información y de medición, control y regulación, Elemento de protección/circuito: Protección fina/basta desacoplada, Construcción: Módulo para carril de dos piezas enchufable, Indicación de defecto: Indic. óptica, varios niveles

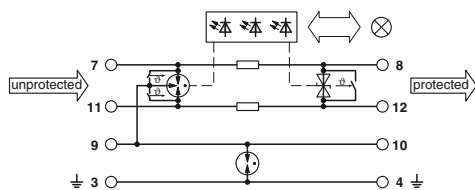

#### Datos técnicos comunes

Homologaciones	Ⓜ, Ⓝ, Ⓝ, Ⓝ
Clase de ensayo IEC / tipo EN	C1 / C2 / C3 / D1
Sección de conexión	0,2 mm <sup>2</sup> ...4 mm <sup>2</sup> / 24...12 AWG
Tensión nominal U <sub>N</sub>	24 V DC
Dirección de actuación	Line-Line & Line-Signal Ground/Shield & optional Signal Ground/Shield-Earth Ground
Tensión constante máxima U <sub>C</sub>	30 V DC / 21 V AC
Corriente asignada	1000 mA (40 °C)
Corriente transitoria nominal I <sub>n</sub> (8/20) μs (conductor-conductor)	10 kA
Corriente transitoria nominal I <sub>n</sub> (8/20) μs (conductor-tierra)	10 kA
Corriente transitoria total I <sub>total</sub> (8/20) μs	20 kA
Nivel de protección U <sub>p</sub> (conductor-conductor)	≤ 80 V (C1 - 1 kV / 500 A)
Nivel de protección U <sub>p</sub> (conductor-tierra)	≤ 900 V (C1 - 1 kV / 500 A)
Frecuencia límite fg (3 dB) en el sistema de 150 Ω (simétrico)	tip. 1,1 MHz

Tipo de conexión	Corriente transitoria nominal I <sub>n</sub> (8/20) μs (conductor-GND)	Tipo	Código	Emb.
Conexión push-in	10 kA	PT-IQ-1X2+F-24DC-PT	2801256	1
Conexión por tornillo	-	PT-IQ-1X2+F-24DC-UT	2800977	1

### PLUGTRAB IQ, Técnica de 2 conductores

Campo de empleo: Técnica de medición, control y regulación, Elemento de protección/circuito: Protección fina/basta desacoplada, Construcción: Módulo para carril de dos piezas enchufable, Indicación de defecto: Indic. óptica, varios niveles

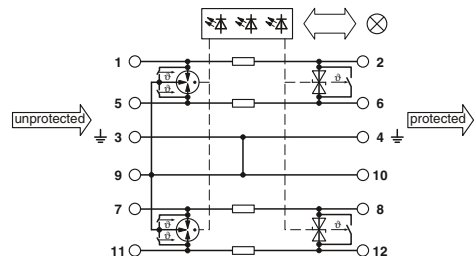

#### Datos técnicos comunes

Homologaciones	Ⓜ, Ⓝ, Ⓝ
Clase de ensayo IEC / tipo EN	C1 / C2 / C3 / D1
Sección de conexión	0,2 mm <sup>2</sup> ...4 mm <sup>2</sup> / 24...12 AWG
Tensión nominal U <sub>N</sub>	24 V DC
Dirección de actuación	Line-Line & Line-Signal Ground/Shield & optional Signal Ground/Shield-Earth Ground
Tensión constante máxima U <sub>C</sub>	30 V DC / 21 V AC
Corriente asignada	700 mA (50 °C)
Corriente transitoria nominal I <sub>n</sub> (8/20) μs (conductor-conductor)	10 kA
Corriente transitoria nominal I <sub>n</sub> (8/20) μs (conductor-tierra)	10 kA
Corriente transitoria total I <sub>total</sub> (8/20) μs	20 kA
Nivel de protección U <sub>p</sub> (conductor-conductor)	≤ 80 V (C1 - 1 kV / 500 A)
Nivel de protección U <sub>p</sub> (conductor-tierra)	≤ 600 V (C1 - 1 kV / 500 A)
Frecuencia límite fg (3 dB) en el sistema de 150 Ω (simétrico)	tip. 1,1 MHz

Tipo de conexión	Tipo	Código	Emb.
Conexión push-in	PT-IQ-2X2-24DC-PT	2801263	1
Conexión por tornillo	PT-IQ-2X2-24DC-UT	2800980	1

### PLUGTRAB IQ, Técnica de 2 conductores

Campo de empleo: Técnica de medición, control y regulación, Elemento de protección/circuito: Protección fina/basta desacoplada, Construcción: Módulo para carril de dos piezas enchufable, Indicación de defecto: Indic. óptica, varios niveles

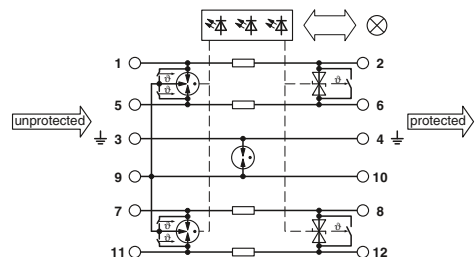

#### Datos técnicos comunes

Homologaciones	Ⓜ, Ⓝ, Ⓝ
Clase de ensayo IEC / tipo EN	C1 / C2 / C3 / D1
Sección de conexión	0,2 mm <sup>2</sup> ...4 mm <sup>2</sup> / 24...12 AWG
Tensión nominal U <sub>N</sub>	24 V DC
Dirección de actuación	Line-Line & Line-Signal Ground/Shield & optional Signal Ground/Shield-Earth Ground
Tensión constante máxima U <sub>C</sub>	30 V DC / 21 V AC
Corriente asignada	700 mA (50 °C)
Corriente transitoria nominal I <sub>n</sub> (8/20) μs (conductor-conductor)	10 kA
Corriente transitoria nominal I <sub>n</sub> (8/20) μs (conductor-tierra)	10 kA
Corriente transitoria total I <sub>total</sub> (8/20) μs	20 kA
Nivel de protección U <sub>p</sub> (conductor-conductor)	≤ 80 V (C1 - 1 kV / 500 A)
Nivel de protección U <sub>p</sub> (conductor-tierra)	≤ 900 V (C1 - 1 kV / 500 A)
Frecuencia límite fg (3 dB) en el sistema de 150 Ω (simétrico)	tip. 1,1 MHz

Tipo de conexión	Corriente transitoria nominal I <sub>n</sub> (8/20) μs (conductor-GND)	Tipo	Código	Emb.
Conexión push-in	10 kA	PT-IQ-2X2+F-24DC-PT	2801264	1
Conexión por tornillo	-	PT-IQ-2X2+F-24DC-UT	2800981	1



**PLUGTRAB IQ, Señal binaria (1-0)**

Campo de empleo: Técnica de medición, control y regulación, Elemento de protección/circuito: Protección fina/basta desacoplada, Construcción: Módulo para carril de dos piezas enchufable, Indicación de defecto: Indic. óptica, varios niveles

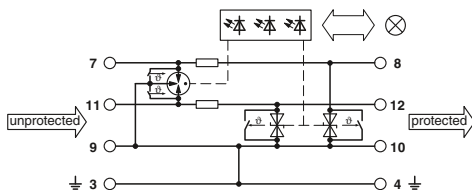

Datos técnicos comunes	
Homologaciones	Ⓢ Ⓜ Ⓢ
Clase de ensayo IEC / tipo EN	C1 / C2 / C3 / D1
Sección de conexión	0,2 mm <sup>2</sup> ...4 mm <sup>2</sup> / 24...12 AWG
Tensión nominal U <sub>N</sub>	24 V DC
Dirección de actuación	Line-Line & Line-Signal Ground/Shield & optional Signal Ground/Shield-Earth Ground
Tensión constante máxima U <sub>C</sub>	30 V DC / 21 V AC
Corriente asignada	1000 mA (40 °C)
Corriente transitoria nominal I <sub>n</sub> (8/20) μs (conductor-tierra)	10 kA
Corriente transitoria total I <sub>total</sub> (8/20) μs	20 kA
Nivel de protección U <sub>p</sub> (conductor-tierra)	≤ 75 V (C1 - 1 kV / 500 A)

Tipo de conexión	Tipo	Código	Emb.
Conexión push-in	PT-IQ-2X1-24DC-PT	2801247	1
Conexión por tornillo	PT-IQ-2X1-24DC-UT	2800787	1

**PLUGTRAB IQ, Señal binaria (1-0)**

Campo de empleo: Técnica de medición, control y regulación, Elemento de protección/circuito: Protección fina/basta desacoplada, Construcción: Módulo para carril de dos piezas enchufable, Indicación de defecto: Indic. óptica, varios niveles

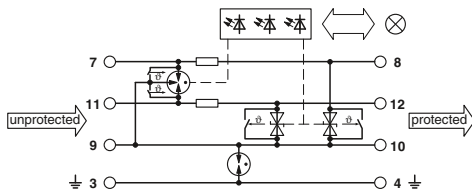

Datos técnicos comunes	
Homologaciones	Ⓢ Ⓜ Ⓢ
Clase de ensayo IEC / tipo EN	C1 / C2 / C3 / D1
Sección de conexión	0,2 mm <sup>2</sup> ...4 mm <sup>2</sup> / 24...12 AWG
Tensión nominal U <sub>N</sub>	24 V DC
Dirección de actuación	Line-Line & Line-Signal Ground/Shield & optional Signal Ground/Shield-Earth Ground
Tensión constante máxima U <sub>C</sub>	30 V DC / 21 V AC
Corriente asignada	1000 mA (40 °C)
Corriente transitoria nominal I <sub>n</sub> (8/20) μs (conductor-tierra)	10 kA
Corriente transitoria total I <sub>total</sub> (8/20) μs	20 kA
Nivel de protección U <sub>p</sub> (conductor-tierra)	≤ 800 V (C1 - 1 kV / 500 A)

Tipo de conexión	Corriente transitoria nominal I <sub>n</sub> (8/20) μs (conductor-GND)	Tipo	Código	Emb.
Conexión push-in	10 kA	PT-IQ-2X1+F-24DC-PT	2801248	1
Conexión por tornillo	-	PT-IQ-2X1+F-24DC-UT	2800788	1

**PLUGTRAB IQ, Señal binaria (1-0)**

Campo de empleo: Técnica de medición, control y regulación, Elemento de protección/circuito: Protección fina/basta desacoplada, Construcción: Módulo para carril de dos piezas enchufable, Indicación de defecto: Indic. óptica, varios niveles

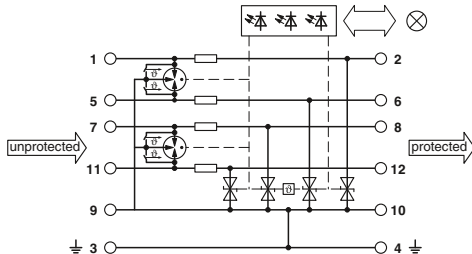

Datos técnicos comunes	
Homologaciones	Ⓢ Ⓜ Ⓢ
Clase de ensayo IEC / tipo EN	C1 / C2 / C3 / D1
Tensión nominal U <sub>N</sub>	24 V DC
Dirección de actuación	Line-Line & Line-Signal Ground/Shield & optional Signal Ground/Shield-Earth Ground
Tensión constante máxima U <sub>C</sub>	30 V DC / 21 V AC
Corriente asignada	700 mA (50 °C)
Corriente transitoria nominal I <sub>n</sub> (8/20) μs (conductor-tierra)	10 kA
Corriente transitoria total I <sub>total</sub> (8/20) μs	20 kA
Nivel de protección U <sub>p</sub> (conductor-tierra)	≤ 75 V (C1 - 1 kV / 500 A)

Tipo de conexión	Sección de conexión	Tipo	Código	Emb.
Conexión push-in	0,5 mm <sup>2</sup> ...4 mm <sup>2</sup> / 24...12 AWG	PT-IQ-4X1-24DC-PT	2801271	1
Conexión por tornillo	0,2 mm <sup>2</sup> ...4 mm <sup>2</sup> / 24...12 AWG	PT-IQ-4X1-24DC-UT	2800982	1

### PLUGTRAB IQ, Señal binaria (1-0)

Campo de empleo: Técnica de medición, control y regulación, Elemento de protección/circuito: Protección fina/basta desacoplada, Construcción: Módulo para carril de dos piezas enchufable, Indicación de defecto: Indic. óptica, varios niveles

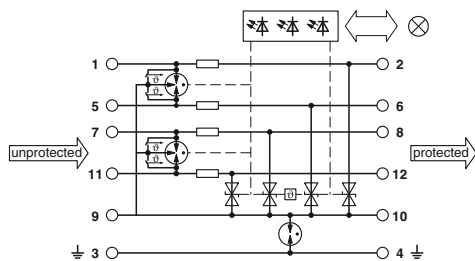

#### Datos técnicos comunes

Homologaciones	UL, CE, RoHS
Clase de ensayo IEC / tipo EN	C1 / C2 / C3 / D1
Tensión nominal $U_N$	24 V DC
Dirección de actuación	Line-Line & Line-Signal Ground/Shield & optional Signal Ground/Shield-Earth Ground
Tensión constante máxima $U_C$	30 V DC / 21 V AC
Corriente asignada	700 mA (50 °C)
Corriente transitoria nominal $I_n$ (8/20) $\mu$ s (conductor-tierra)	10 kA
Corriente transitoria total $I_{total}$ (8/20) $\mu$ s	20 kA
Nivel de protección $U_p$ (conductor-tierra)	$\leq$ 800 V (C1 - 1 kV / 500 A)

Tipo de conexión	Sección de conexión	Corriente transitoria nominal $I_n$ (8/20) $\mu$ s (conductor-GND)	Tipo	Código	Emb.
Conexión push-in	0,5 mm <sup>2</sup> ...4 mm <sup>2</sup> / 24...12 AWG	10 kA	PT-IQ-4X1+F-24DC-PT	2801272	1
Conexión por tornillo	0,2 mm <sup>2</sup> ...4 mm <sup>2</sup> / 24...12 AWG	-	PT-IQ-4X1+F-24DC-UT	2800983	1

### PLUGTRAB IQ, Circuito EEx i..., Técnica de 2 conductores

Protección contra sobretensiones, formada por protección enchufable y elemento de base, con indicación de estado de varios niveles integrada en módulo, para un circuito de señales Ex-i de 2 hilos accionado libre de potencial de tierra, apta para HART.

Para indicaciones de instalación acerca del empleo de accesorios para aplicaciones Ex e, ver los datos de artículo en el catálogo online: [phoenixcontact.net/products](http://phoenixcontact.net/products)

#### Datos técnicos

Homologaciones	UL, Ex, CE, RoHS, ATEX, IECEx
Clase de ensayo IEC / tipo EN	C1 / C2 / C3 / D1
Tipo de conexión	Conexión por tornillo
Sección de conexión	0,2 mm <sup>2</sup> ...4 mm <sup>2</sup> / 24...12 AWG
Tensión nominal $U_N$	24 V DC
Dirección de actuación	Line-Line & Line-Signal Ground/Shield & optional Signal Ground/Shield-Earth Ground
Tensión constante máxima $U_C$	30 V DC / 21 V AC
Corriente asignada	350 mA
Corriente transitoria nominal $I_n$ (8/20) $\mu$ s (conductor-conductor)	10 kA
Corriente transitoria nominal $I_n$ (8/20) $\mu$ s (conductor-tierra)	10 kA
Corriente transitoria total $I_{total}$ (8/20) $\mu$ s	20 kA
Nivel de protección $U_p$ (conductor-conductor)	$\leq$ 60 V (C1 - 1 kV / 500 A)
Nivel de protección $U_p$ (conductor-tierra)	$\leq$ 1,3 kV (C2 - 10 kV / 5 kA)
Frecuencia límite fg (3 dB) en el sistema de 150 $\Omega$ (simétrico)	típ. 1,1 MHz

Tipo	Código	Emb.
PT-IQ-1X2-EX-24DC-UT	2801512	1

### PLUGTRAB IQ, Circuito EEx i..., Técnica de 2 conductores

Protección contra sobretensiones, formada por protección enchufable y elemento base, con indicación de diagnóstico y estado de varios niveles integrada en módulo para dos circuitos de señales Ex-i de 2 hilos libres de potencial.

Para indicaciones de instalación acerca del empleo de accesorios para aplicaciones Ex e, ver los datos de artículo en el catálogo online: [phoenixcontact.net/products](http://phoenixcontact.net/products)

#### Datos técnicos

Homologaciones	UL, Ex, CE, RoHS, ATEX, IECEx
Clase de ensayo IEC / tipo EN	C1 / C2 / C3 / D1
Tipo de conexión	Conexión por tornillo
Sección de conexión	0,2 mm <sup>2</sup> ...4 mm <sup>2</sup> / 24...12 AWG
Tensión nominal $U_N$	24 V DC
Dirección de actuación	Line-Line & Line-Signal Ground/Shield & optional Signal Ground/Shield-Earth Ground
Tensión constante máxima $U_C$	30 V DC / 21 V AC
Corriente asignada	350 mA
Corriente transitoria nominal $I_n$ (8/20) $\mu$ s (conductor-conductor)	10 kA
Corriente transitoria nominal $I_n$ (8/20) $\mu$ s (conductor-tierra)	10 kA
Corriente transitoria total $I_{total}$ (8/20) $\mu$ s	20 kA
Nivel de protección $U_p$ (conductor-conductor)	$\leq$ 60 V (C1 - 1 kV / 500 A)
Nivel de protección $U_p$ (conductor-tierra)	$\leq$ 1,3 kV (C2 - 10 kV / 5 kA)
Frecuencia límite fg (3 dB) en el sistema de 150 $\Omega$ (simétrico)	típ. 1,1 MHz

Tipo	Código	Emb.
PT-IQ-2X2-EX-24DC-UT	2801513	1

### TERMITRAB complete

, Elemento de protección/circuito: Protección basta y limitador de corriente electrónico, Construcción: Módulo para montaje sobre carril, de una pieza, Indicación de defecto: ninguna

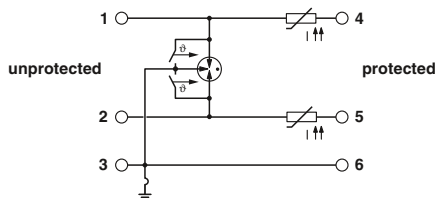

Datos técnicos comunes	
Clase de ensayo IEC / tipo EN	B2 / C1 / C2 / C3 / D1
Sección de conexión	0,2 mm <sup>2</sup> ...4 mm <sup>2</sup> / 24...12 AWG
Tensión constante máxima U <sub>C</sub>	60 V DC
Corriente asignada	200 mA
Corriente transitoria nominal I <sub>n</sub> (8/20) μs (conductor-conductor)	5 kA
Corriente transitoria nominal I <sub>n</sub> (8/20) μs (conductor-tierra)	5 kA
Corriente transitoria total I <sub>total</sub> (8/20) μs	10 kA
Nivel de protección U <sub>p</sub> (conductor-conductor)	≤ 650 V (B2 - 1 kV)
Nivel de protección U <sub>p</sub> (conductor-tierra)	≤ 600 V (B2 - 1 kV)
Frecuencia límite fg (3 dB) en el sistema de 150 Ω (simétrico)	tip. 100 MHz

Tipo de conexión	Tipo	Código	Emb.
Conexión push-in	TTC-6-1X2-TELE-PT	1077106	1
Conexión por tornillo	TTC-6-1X2-TELE-UT	1077107	1

### TERMITRAB complete, PROFIBUS DP (FMS)

Protección contra sobretensiones para tres conductores de señales con potencial de referencia común. Para aplicaciones de alta frecuencia e interfaces de telecomunicación sin tensión de alimentación (hasta 90 MBit/s).

Para indicaciones de instalación acerca del empleo de accesorios para aplicaciones Ex e, ver los datos de artículo en el catálogo online: [phoenixcontact.net/products](http://phoenixcontact.net/products)

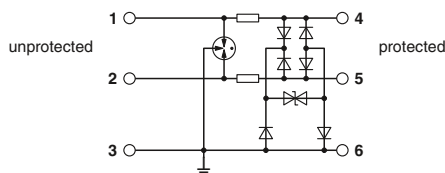

Datos técnicos	
Homologaciones	☑ ☐ / Ex: ☐
Clase de ensayo IEC / tipo EN	C1 / C2 / C3 / D1
Tensión nominal U <sub>N</sub>	12 V DC
Tensión constante máxima U <sub>C</sub>	15 V DC/10 V AC
Corriente asignada	600 mA (40 °C)
Corriente transitoria nominal I <sub>n</sub> (8/20) μs (conductor-conductor)	5 kA
Corriente transitoria nominal I <sub>n</sub> (8/20) μs (conductor-tierra)	5 kA
Corriente transitoria total I <sub>total</sub> (8/20) μs	10 kA
Nivel de protección U <sub>p</sub> (conductor-conductor)	≤ 45 V (C1 - 1 kV / 500 A)
Nivel de protección U <sub>p</sub> (conductor-tierra)	≤ 50 V (C1 - 1 kV / 500 A)
Frecuencia límite fg (3 dB) en el sistema de 150 Ω (simétrico)	tip. 60 MHz
Tipo de conexión	Conexión push-in
Sección de conexión	0,2 mm <sup>2</sup> ...4 mm <sup>2</sup> //24...12 AWG

Tipo	Código	Emb.
TTC-6-3-HF-12DC-PT	1065316	1

### TERMITRAB complete, PROFIBUS DP (FMS)

Protección contra sobretensiones para tres conductores de señales con potencial de referencia común. Para aplicaciones de alta frecuencia e interfaces de telecomunicación sin tensión de alimentación (hasta 90 MBit/s).

Datos técnicos	
Homologaciones	☑ ☐
Clase de ensayo IEC / tipo EN	C1 / C2 / C3 / D1
Tensión nominal U <sub>N</sub>	12 V DC
Tensión constante máxima U <sub>C</sub>	15 V DC
Corriente asignada	600 mA (40 °C)
Corriente transitoria nominal I <sub>n</sub> (8/20) μs (conductor-conductor)	5 kA
Corriente transitoria nominal I <sub>n</sub> (8/20) μs (conductor-tierra)	5 kA
Corriente transitoria nominal I <sub>n</sub> (8/20) μs (conductor-GND)	5 kA
Corriente transitoria total I <sub>total</sub> (8/20) μs	10 kA
Nivel de protección U <sub>p</sub> (conductor-conductor)	≤ 45 V (C1 - 1 kV / 500 A)
Nivel de protección U <sub>p</sub> (conductor-tierra)	≤ 800 V (C1 - 1 kV / 500 A)
Frecuencia límite fg (3 dB) en el sistema de 150 Ω (simétrico)	tip. 60 MHz
Tipo de conexión	Conexión push-in
Sección de conexión	0,2 mm <sup>2</sup> ...4 mm <sup>2</sup> //24...12 AWG

Tipo	Código	Emb.
TTC-6-3-HF-F-12DC-PT	1109712	1

**TERMITRAB complete, PROFIBUS DP (FMS)**

Campo de empleo: Técnica de medición, control y regulación EX (I), Sentido de actuación: Line-Line & Line-Signal Ground/Shield & optional Signal Ground/Shield-Earth Ground, Elemento de protección/circuito: Protección fina/basta desacoplada, Construcción: Módulo para montaje sobre carril, de una pieza

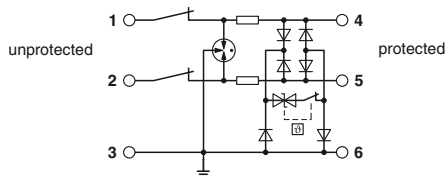

Datos técnicos comunes	
Homologaciones	☑, ☑, ☑
Clase de ensayo IEC / tipo EN	C1 / C2 / C3 / D1
Tensión nominal $U_N$	12 V DC
Tensión constante máxima $U_C$	15 V DC/10 V AC
Corriente asignada	600 mA (40 °C)
Corriente transitoria nominal $I_n$ (8/20) $\mu$ s (conductor-conductor)	5 kA
Corriente transitoria nominal $I_n$ (8/20) $\mu$ s (conductor-tierra)	5 kA
Corriente transitoria total $I_{total}$ (8/20) $\mu$ s	10 kA
Nivel de protección $U_p$ (conductor-conductor)	$\leq$ 145 V (C1 - 1 kV / 500 A)
Nivel de protección $U_p$ (conductor-tierra)	$\leq$ 80 V (C1 - 1 kV / 500 A)
Frecuencia límite fg (3 dB) en el sistema de 150 $\Omega$ (simétrico)	tip. 60 MHz
Sección de conexión	0,2 mm <sup>2</sup> ...4 mm <sup>2</sup> //24...12 AWG

Tipo de conexión	Tipo	Código	Emb.
Conexión push-in	TTC-6-3-HF-M-12DC-PT-I	2906732	1
Conexión por tornillo	TTC-6-3-HF-M-12DC-UT-I	2906721	1

**TERMITRAB complete, PROFIBUS DP (FMS)**

Campo de empleo: Técnica de medición, control y regulación EX (I), Sentido de actuación: Line-Line & Line-Signal Ground/Shield & optional Signal Ground/Shield-Earth Ground, Elemento de protección/circuito: Protección fina/basta desacoplada, Construcción: Módulo para montaje sobre carril, de una pieza

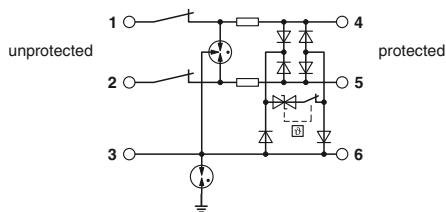

Datos técnicos comunes	
Homologaciones	☑, ☑, ☑
Clase de ensayo IEC / tipo EN	C1 / C2 / C3 / D1
Tensión nominal $U_N$	12 V DC
Tensión constante máxima $U_C$	15 V DC/10 V AC
Corriente asignada	600 mA (40 °C)
Corriente transitoria nominal $I_n$ (8/20) $\mu$ s (conductor-conductor)	5 kA
Corriente transitoria nominal $I_n$ (8/20) $\mu$ s (conductor-tierra)	5 kA
Corriente transitoria nominal $I_n$ (8/20) $\mu$ s (conductor-GND)	5 kA
Corriente transitoria total $I_{total}$ (8/20) $\mu$ s	10 kA
Nivel de protección $U_p$ (conductor-conductor)	$\leq$ 145 V (C1 - 1 kV / 500 A)
Nivel de protección $U_p$ (conductor-tierra)	$\leq$ 75 V (C1 - 1 kV / 500 A)
Frecuencia límite fg (3 dB) en el sistema de 150 $\Omega$ (simétrico)	tip. 60 MHz
Sección de conexión	0,2 mm <sup>2</sup> ...4 mm <sup>2</sup> //24...12 AWG

Tipo de conexión	Tipo	Código	Emb.
Conexión push-in	TTC-6-3-HF-F-M-12DC-PT-I	2906778	1
Conexión por tornillo	TTC-6-3-HF-F-M-12DC-UT-I	2906769	1

**TERMITRAB complete, Bus remoto IB Inline, RS-485, Técnica de conexión de 5 hilos**

Protección contra sobretensiones, formada por protección enchufable y elemento de base, con indicador de estado integrado para tres conductores de señales con potencial de referencia común. Para aplicaciones de alta frecuencia e interfaces de telecomunicación sin tensión de alimentación.

Para indicaciones de instalación acerca del empleo de accesorios para aplicaciones Ex e, ver los datos de artículo en el catálogo online: [phoenixcontact.net/products](http://phoenixcontact.net/products)

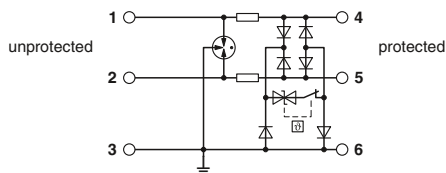

Datos técnicos	
Homologaciones	☑, ☑ / Ex: ☑
Clase de ensayo IEC / tipo EN	C1 / C2 / C3 / D1
Tensión nominal $U_N$	12 V DC
Tensión constante máxima $U_C$	15 V DC/10 V AC
Corriente asignada	600 mA (56 °C)
Corriente transitoria nominal $I_n$ (8/20) $\mu$ s (conductor-conductor)	5 kA
Corriente transitoria nominal $I_n$ (8/20) $\mu$ s (conductor-tierra)	5 kA
Corriente transitoria total $I_{total}$ (8/20) $\mu$ s	10 kA
Nivel de protección $U_p$ (conductor-conductor)	$\leq$ 145 V (C1 - 1 kV / 500 A)
Nivel de protección $U_p$ (conductor-tierra)	$\leq$ 80 V (C1 - 1 kV / 500 A)
Frecuencia límite fg (3 dB) en el sistema de 150 $\Omega$ (simétrico)	tip. 60 MHz
Tipo de conexión	Conexión push-in
Sección de conexión	0,2 mm <sup>2</sup> ...4 mm <sup>2</sup> //24...12 AWG

Tipo	Código	Emb.
TTC-6P-3-HF-12DC-PT-I	1065313	1

**TERMITRAB complete, PROFIBUS DP (FMS)**

Protección contra sobretensiones, formada por protección enchufable y elemento de base, con indicador de estado integrado para tres conductores de señales con potencial de referencia común. Para aplicaciones de alta frecuencia e interfaces de telecomunicación sin tensión de alimentación. Puesta a tierra indirecta mediante descargador de gas.

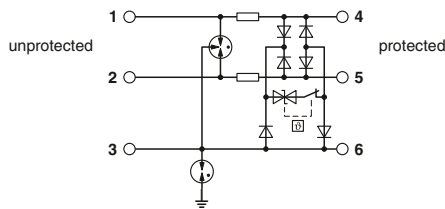

Para indicaciones de instalación acerca del empleo de accesorios para aplicaciones Ex e, ver los datos de artículo en el catálogo online: [phoenixcontact.net/products](http://phoenixcontact.net/products)

Datos técnicos	
Homologaciones	☑ / Ex: ☒
Clase de ensayo IEC / tipo EN	C1 / C2 / C3 / D1
Tensión nominal $U_N$	12 V DC
Tensión constante máxima $U_C$	15 V DC/10 V AC
Corriente asignada	600 mA (56 °C)
Corriente transitoria nominal $I_n$ (8/20) $\mu$ s (conductor-conductor)	5 kA
Corriente transitoria nominal $I_n$ (8/20) $\mu$ s (conductor-tierra)	5 kA
Corriente transitoria nominal $I_n$ (8/20) $\mu$ s (conductor-GND)	5 kA
Corriente transitoria total $I_{total}$ (8/20) $\mu$ s	10 kA
Nivel de protección $U_p$ (conductor-conductor)	$\leq 145$ V (C1 - 1 kV / 500 A)
Nivel de protección $U_p$ (conductor-tierra)	$\leq 750$ V (C1 - 1 kV / 500 A)
Frecuencia límite fg (3 dB) en el sistema de 150 $\Omega$ (simétrico)	tip. 60 MHz
Tipo de conexión	Conexión push-in
Sección de conexión	0,2 mm <sup>2</sup> ...4 mm <sup>2</sup> //24...12 AWG

Tipo	Código	Emb.
TTC-6P-3-HF-F-12DC-PT-I	1065314	1

**TERMITRAB complete, PROFIBUS DP (FMS), ADVANT, MPI Bus**

Campo de empleo: Técnica de medición, control y regulación EX (I), Sentido de actuación : Line-Line & Line-Signal Ground/Shield & optional Signal Ground/Shield-Earth Ground, Elemento de protección/circuito: Protección fina/basta desacoplada, Construcción: Módulo para carril de dos piezas enchufable

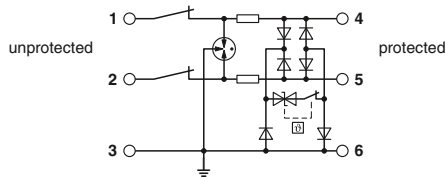

Datos técnicos comunes	
Homologaciones	☑ ☒ ☒
Clase de ensayo IEC / tipo EN	C1 / C2 / C3 / D1
Tensión nominal $U_N$	12 V DC
Tensión constante máxima $U_C$	15 V DC/10 V AC
Corriente asignada	600 mA (56 °C)
Corriente transitoria nominal $I_n$ (8/20) $\mu$ s (conductor-conductor)	5 kA
Corriente transitoria nominal $I_n$ (8/20) $\mu$ s (conductor-tierra)	5 kA
Corriente transitoria total $I_{total}$ (8/20) $\mu$ s	10 kA
Nivel de protección $U_p$ (conductor-conductor)	$\leq 145$ V (C1 - 1 kV / 500 A)
Nivel de protección $U_p$ (conductor-tierra)	$\leq 80$ V (C1 - 1 kV / 500 A)
Frecuencia límite fg (3 dB) en el sistema de 150 $\Omega$ (simétrico)	tip. 60 MHz
Sección de conexión	0,2 mm <sup>2</sup> ...4 mm <sup>2</sup> //24...12 AWG

Tipo de conexión	Tipo	Código	Emb.
Conexión push-in	TTC-6P-3-HF-M-12DC-PT-I	2906756	1
Conexión por tornillo	TTC-6P-3-HF-M-12DC-UT-I	2906744	1

**TERMITRAB complete, ARCNET, BLN (Building Level Network), C-BUS**

Campo de empleo: Técnica de medición, control y regulación EX (I), Sentido de actuación : Line-Line & Line-Signal Ground/Shield & optional Signal Ground/Shield-Earth Ground, Elemento de protección/circuito: Protección fina/basta desacoplada, Construcción: Módulo para carril de dos piezas enchufable

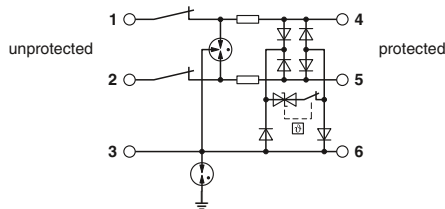

Datos técnicos comunes	
Homologaciones	☑ ☒ ☒
Clase de ensayo IEC / tipo EN	C1 / C2 / C3 / D1
Tensión nominal $U_N$	12 V DC
Tensión constante máxima $U_C$	15 V DC/10 V AC
Corriente asignada	600 mA (56 °C)
Corriente transitoria nominal $I_n$ (8/20) $\mu$ s (conductor-conductor)	5 kA
Corriente transitoria nominal $I_n$ (8/20) $\mu$ s (conductor-tierra)	5 kA
Corriente transitoria nominal $I_n$ (8/20) $\mu$ s (conductor-GND)	5 kA
Corriente transitoria total $I_{total}$ (8/20) $\mu$ s	10 kA
Nivel de protección $U_p$ (conductor-conductor)	$\leq 145$ V (C1 - 1 kV / 500 A)
Nivel de protección $U_p$ (conductor-tierra)	$\leq 750$ V (C1 - 1 kV / 500 A)
Frecuencia límite fg (3 dB) en el sistema de 150 $\Omega$ (simétrico)	tip. 60 MHz
Sección de conexión	0,2 mm <sup>2</sup> ...4 mm <sup>2</sup> //24...12 AWG

Tipo de conexión	Tipo	Código	Emb.
Conexión push-in	TTC-6P-3-HF-F-M-12DC-PT-I	2906796	1
Conexión por tornillo	TTC-6P-3-HF-F-M-12DC-UT-I	2906786	1



**TERMITRAB complete, PROFIBUS PA**

Protección contra sobretensiones con indicación de estado integrada y separación por cuchilla para un circuito de señal Ex i de 3 hilos con potencial de referencia común. Para aplicaciones de alta frecuencia. Puesta a tierra indirecta mediante descargador de gas, apto para HART.

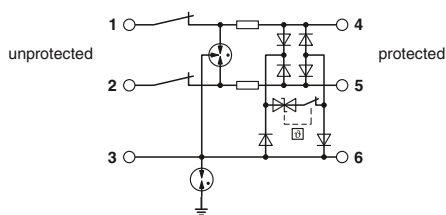

Para indicaciones de instalación acerca del empleo de accesorios para aplicaciones Ex e, ver los datos de artículo en el catálogo online: [phoenixcontact.net/products](http://phoenixcontact.net/products)

<b>Datos técnicos</b>	
Homologaciones	UL 94V-0 / Ex: Ex: Ex: Ex: Ex: INMETRO
Clase de ensayo IEC / tipo EN	C1 / C2 / C3 / D1
Tensión nominal $U_N$	12 V DC
Tensión constante máxima $U_C$	15 V DC
Corriente asignada	600 mA (40 °C)
Corriente transitoria nominal $I_n$ (8/20) $\mu$ s (conductor-conductor)	5 kA
Corriente transitoria nominal $I_n$ (8/20) $\mu$ s (conductor-tierra)	5 kA
Corriente transitoria nominal $I_n$ (8/20) $\mu$ s (conductor-GND)	5 kA
Corriente transitoria total $I_{total}$ (8/20) $\mu$ s	10 kA
Nivel de protección $U_p$ (conductor-conductor)	$\leq 145$ V (C1 - 1 kV / 500 A)
Nivel de protección $U_p$ (conductor-tierra)	$\leq 750$ V (C1 - 1 kV / 500 A)
Frecuencia límite fg (3 dB) en el sistema de 150 $\Omega$ (simétrico)	tip. 60 MHz
Tipo de conexión	Conexión por tornillo
Sección de conexión	0,2 mm <sup>2</sup> ...4 mm <sup>2</sup> //24...12 AWG

Tipo	Código	Emb.
TTC-6-3-HF-F-M-EX-12DC-UT-I	2906822	1

**TERMITRAB complete, PROFIBUS PA**

Protección contra sobretensiones con indicador de estado integrado y separación por cuchilla para un circuito de señal con seguridad intrínseca de 3 hilos con potencial de referencia común. Para aplicaciones de alta frecuencia. Puesta a tierra indirecta mediante descargador de gas, apto para su empleo en sistema de bus de campo según el concepto FISCO.

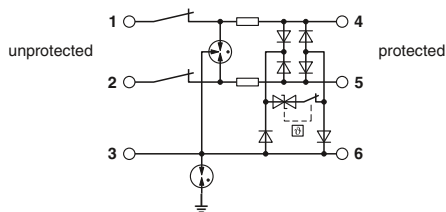

Para indicaciones de instalación acerca del empleo de accesorios para aplicaciones Ex e, ver los datos de artículo en el catálogo online: [phoenixcontact.net/products](http://phoenixcontact.net/products)

<b>Datos técnicos</b>	
Homologaciones	UL 94V-0 / Ex: Ex: Ex: Ex: Ex: INMETRO
Clase de ensayo IEC / tipo EN	C1 / C2 / C3 / D1
Tensión nominal $U_N$	24 V DC
Tensión constante máxima $U_C$	30 V DC
Corriente asignada	600 mA (40 °C)
Corriente transitoria nominal $I_n$ (8/20) $\mu$ s (conductor-conductor)	5 kA
Corriente transitoria nominal $I_n$ (8/20) $\mu$ s (conductor-tierra)	5 kA
Corriente transitoria nominal $I_n$ (8/20) $\mu$ s (conductor-GND)	5 kA
Corriente transitoria total $I_{total}$ (8/20) $\mu$ s	10 kA
Nivel de protección $U_p$ (conductor-conductor)	$\leq 150$ V (C1 - 1 kV / 500 A)
Nivel de protección $U_p$ (conductor-tierra)	$\leq 750$ V (C1 - 1 kV / 500 A)
Frecuencia límite fg (3 dB) en el sistema de 150 $\Omega$ (simétrico)	tip. 60 MHz
Tipo de conexión	Conexión por tornillo
Sección de conexión	0,2 mm <sup>2</sup> ...4 mm <sup>2</sup> //24...12 AWG

Tipo	Código	Emb.
TTC-6-3-HF-F-M-EX-24DC-UT-I	2906823	1

**TERMITRAB complete, PROFIBUS PA**

Protección contra sobretensiones, formada por protección enchufable y elemento de base, con indicación de estado integrada y separación por cuchilla para un circuito de señal Ex i de 3 hilos con potencial de referencia común. Para aplicaciones de alta frecuencia. Puesta a tierra indirecta mediante descargador de gas, apto para HART.

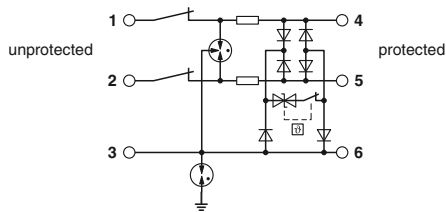

Para indicaciones de instalación acerca del empleo de accesorios para aplicaciones Ex e, ver los datos de artículo en el catálogo online: [phoenixcontact.net/products](http://phoenixcontact.net/products)

<b>Datos técnicos</b>	
Homologaciones	UL 94V-0 / Ex: Ex: Ex: Ex: Ex: INMETRO
Clase de ensayo IEC / tipo EN	C1 / C2 / C3 / D1
Tensión nominal $U_N$	12 V DC
Tensión constante máxima $U_C$	15 V DC
Corriente asignada	600 mA (40 °C)
Corriente transitoria nominal $I_n$ (8/20) $\mu$ s (conductor-conductor)	5 kA
Corriente transitoria nominal $I_n$ (8/20) $\mu$ s (conductor-tierra)	5 kA
Corriente transitoria nominal $I_n$ (8/20) $\mu$ s (conductor-GND)	5 kA
Corriente transitoria total $I_{total}$ (8/20) $\mu$ s	10 kA
Nivel de protección $U_p$ (conductor-conductor)	$\leq 145$ V (C1 - 1 kV / 500 A)
Nivel de protección $U_p$ (conductor-tierra)	$\leq 1,1$ kV (C1 - 1 kV / 500 A)
Frecuencia límite fg (3 dB) en el sistema de 150 $\Omega$ (simétrico)	tip. 60 MHz
Tipo de conexión	Conexión por tornillo
Sección de conexión	0,2 mm <sup>2</sup> ...4 mm <sup>2</sup> //24...12 AWG

Tipo	Código	Emb.
TTC-6P-3-HF-F-M-EX-12DC-UT-I	2906826	1

### TERMITRAB complete, PROFIBUS PA

Protección contra sobretensiones con indicador de estado integrado y separación por cuchilla para un circuito de señal con seguridad intrínseca de 3 hilos con potencial de referencia común. Para aplicaciones de alta frecuencia. Puesta a tierra indirecta mediante descargador de gas, apta para HART. Apto para su empleo en sistema de bus de campo según el concepto FISCO.

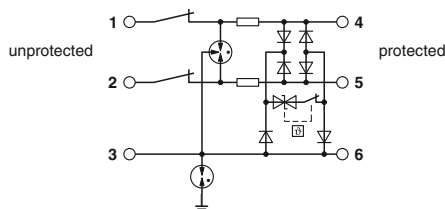

Para indicaciones de instalación acerca del empleo de accesorios para aplicaciones Ex e, ver los datos de artículo en el catálogo online: [phoenixcontact.net/products](http://phoenixcontact.net/products)

Datos técnicos	
Homologaciones	UL / Ex: Ex: Ex: Ex: INMETRO
Clase de ensayo IEC / tipo EN	C1 / C2 / C3 / D1
Tensión nominal $U_N$	24 V DC
Tensión constante máxima $U_C$	30 V DC
Corriente asignada	600 mA (40 °C)
Corriente transitoria nominal $I_n$ (8/20) $\mu$ s (conductor-conductor)	5 kA
Corriente transitoria nominal $I_n$ (8/20) $\mu$ s (conductor-tierra)	5 kA
Corriente transitoria nominal $I_n$ (8/20) $\mu$ s (conductor-GND)	5 kA
Corriente transitoria total $I_{total}$ (8/20) $\mu$ s	10 kA
Nivel de protección $U_p$ (conductor-conductor)	$\leq 150$ V (C1 - 1 kV / 500 A)
Nivel de protección $U_p$ (conductor-tierra)	$\leq 750$ V (C1 - 1 kV / 500 A)
Frecuencia límite fg (3 dB) en el sistema de 150 $\Omega$ (simétrico)	tip. 60 MHz
Tipo de conexión	Conexión por tornillo
Sección de conexión	0,2 mm <sup>2</sup> ...4 mm <sup>2</sup> //24...12 AWG

Tipo	Código	Emb.
TTC-6P-3-HF-F-M-EX-24DC-UT-I	2906828	1

### PLUGTRAB IQ, Telecomunicación analógica, ADSL / T-DSL, HDSL

Campo de empleo: Técnica de la información, Sentido de actuación : Line-Line & Line-Earth Ground, Elemento de protección/circuito: Protección fina/basta desacoplada, Construcción: Módulo para carril de dos piezas enchufable

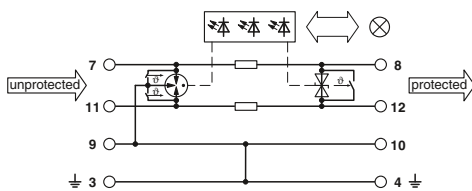

Datos técnicos comunes	
Homologaciones	UL
Clase de ensayo IEC / tipo EN	C1 / C2 / C3 / D1 / B2
Tensión nominal $U_N$	180 V DC
Tensión constante máxima $U_C$	180 V DC
Corriente asignada	150 mA (25 °C)
Corriente transitoria nominal $I_n$ (8/20) $\mu$ s (conductor-conductor)	10 kA
Corriente transitoria nominal $I_n$ (8/20) $\mu$ s (conductor-tierra)	10 kA
Corriente transitoria total $I_{total}$ (8/20) $\mu$ s	20 kA
Nivel de protección $U_p$ (conductor-conductor)	$\leq 290$ V (B2 - 100 A)
Nivel de protección $U_p$ (conductor-tierra)	$\leq 500$ V (B2 - 100 A)
Frecuencia límite fg (3 dB) en el sistema de 150 $\Omega$ (simétrico)	tip. 25 MHz
Sección de conexión	0,2 mm <sup>2</sup> ...4 mm <sup>2</sup> //24...12 AWG

Tipo de conexión	Tipo	Código	Emb.
Conexión push-in	PT-IQ-1X2-TELE-PT	2801290	1
Conexión por tornillo	PT-IQ-1X2-TELE-UT	2800769	1

### PLUGTRAB IQ, Bus remoto IB Inline, RS-485, Técnica de conexión de 5 hilos

Campo de empleo: Técnica de la información, Sentido de actuación : Line-Line & Line-Signal Ground/Shield & optional Signal Ground/Shield-Earth Ground, Elemento de protección/circuito: Protección fina/basta desacoplada, Construcción: Módulo para carril de dos piezas enchufable

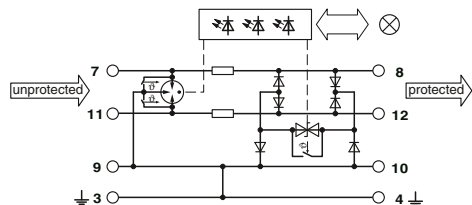

Datos técnicos comunes	
Clase de ensayo IEC / tipo EN	C1 / C2 / C3 / D1
Tensión nominal $U_N$	12 V DC
Tensión constante máxima $U_C$	15 V DC/10 V AC
Corriente asignada	600 mA (40 °C)
Corriente transitoria nominal $I_n$ (8/20) $\mu$ s (conductor-conductor)	10 kA
Corriente transitoria nominal $I_n$ (8/20) $\mu$ s (conductor-tierra)	10 kA
Corriente transitoria total $I_{total}$ (8/20) $\mu$ s	20 kA
Nivel de protección $U_p$ (conductor-conductor)	$\leq 90$ V (C1 - 1 kV / 500 A)
Nivel de protección $U_p$ (conductor-tierra)	$\leq 90$ V (C1 - 1 kV / 500 A)
Frecuencia límite fg (3 dB) en el sistema de 150 $\Omega$ (simétrico)	tip. 60 MHz
Sección de conexión	0,2 mm <sup>2</sup> ...4 mm <sup>2</sup> //24...12 AWG

Homologaciones	Tipo de conexión	Tipo	Código	Emb.
UL	Conexión push-in	PT-IQ-3-HF-12DC-PT	2801288	1
UL	Conexión por tornillo	PT-IQ-3-HF-12DC-UT	2800786	1



**PLUGTRAB IQ, Bus remoto IB Inline, RS-485, Técnica de conexión de 5 hilos**

Campo de empleo: Técnica de la información, Sentido de actuación : Line-Line & Line-Signal Ground/Shield & optional Signal Ground/Shield-Earth Ground, Elemento de protección/circuito: Protección fina/basta desacoplada, Construcción: Módulo para carril de dos piezas enchufable

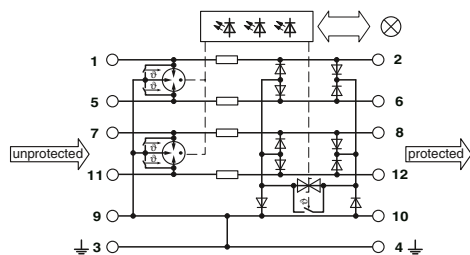

Datos técnicos comunes	
Homologaciones	Ⓢ, Ⓜ, Ⓞ
Clase de ensayo IEC / tipo EN	C1 / C2 / C3 / D1
Tensión nominal $U_N$	12 V DC
Tensión constante máxima $U_C$	15 V DC/10 V AC
Corriente asignada	600 mA (40 °C)
Corriente transitoria nominal $I_n$ (8/20) $\mu$ s (conductor-conductor)	10 kA
Corriente transitoria nominal $I_n$ (8/20) $\mu$ s (conductor-tierra)	10 kA
Corriente transitoria total $I_{total}$ (8/20) $\mu$ s	20 kA
Nivel de protección $U_p$ (conductor-conductor)	$\leq 90$ V (C1 - 1 kV / 500 A)
Nivel de protección $U_p$ (conductor-tierra)	$\leq 90$ V (C1 - 1 kV / 500 A)
Frecuencia límite fg (3 dB) en el sistema de 150 $\Omega$ (simétrico)	tip. 60 MHz
Sección de conexión	0,2 mm <sup>2</sup> ...4 mm <sup>2</sup> //24...12 AWG

Tipo de conexión	Tipo	Código	Emb.
Conexión push-in	PT-IQ-5-HF-12DC-PT	2801293	1
Conexión por tornillo	PT-IQ-5-HF-12DC-UT	2800799	1

**PLUGTRAB IQ, Bus remoto IB Inline, RS-485, Técnica de conexión de 5 hilos**

Campo de empleo: Técnica de la información, Sentido de actuación : Line-Line & Line-Signal Ground/Shield & optional Signal Ground/Shield-Earth Ground, Elemento de protección/circuito: Protección fina/basta desacoplada, Construcción: Módulo para carril de dos piezas enchufable

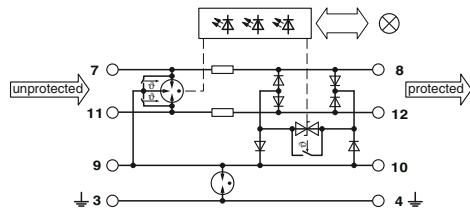

Datos técnicos comunes	
Homologaciones	Ⓢ
Clase de ensayo IEC / tipo EN	C1 / C2 / C3 / D1
Tensión nominal $U_N$	12 V DC
Tensión constante máxima $U_C$	15 V DC/10 V AC
Corriente asignada	600 mA (40 °C)
Corriente transitoria nominal $I_n$ (8/20) $\mu$ s (conductor-conductor)	10 kA
Corriente transitoria nominal $I_n$ (8/20) $\mu$ s (conductor-tierra)	10 kA
Corriente transitoria total $I_{total}$ (8/20) $\mu$ s	20 kA
Nivel de protección $U_p$ (conductor-conductor)	$\leq 40$ V (C3 - 25 A)
Nivel de protección $U_p$ (conductor-tierra)	$\leq 900$ V (C3 - 25 A)
Frecuencia límite fg (3 dB) en el sistema de 150 $\Omega$ (simétrico)	tip. 60 MHz
Sección de conexión	0,2 mm <sup>2</sup> ...4 mm <sup>2</sup> //24...12 AWG

Tipo de conexión	Tipo	Código	Emb.
Conexión push-in	PT-IQ-3-HF+F-12DC-PT	2801289	1
Conexión por tornillo	PT-IQ-3-HF+F-12DC-UT	2800995	1

**PLUGTRAB IQ, Bus remoto IB Inline, RS-485, Técnica de conexión de 5 hilos**

Campo de empleo: Técnica de la información, Sentido de actuación : Line-Line & Line-Signal Ground/Shield & optional Signal Ground/Shield-Earth Ground, Elemento de protección/circuito: Protección fina/basta desacoplada, Construcción: Módulo para carril de dos piezas enchufable

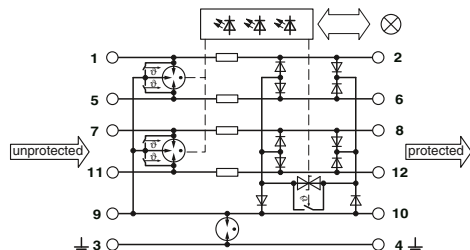

Datos técnicos comunes	
Homologaciones	Ⓢ, Ⓜ, Ⓞ
Clase de ensayo IEC / tipo EN	C1 / C2 / C3 / D1
Tensión nominal $U_N$	12 V DC
Tensión constante máxima $U_C$	15 V DC/10 V AC
Corriente asignada	600 mA (40 °C)
Corriente transitoria nominal $I_n$ (8/20) $\mu$ s (conductor-conductor)	10 kA
Corriente transitoria nominal $I_n$ (8/20) $\mu$ s (conductor-tierra)	10 kA
Corriente transitoria total $I_{total}$ (8/20) $\mu$ s	20 kA
Nivel de protección $U_p$ (conductor-tierra)	$\leq 730$ V (C1 - 1 kV / 500 A)
Frecuencia límite fg (3 dB) en el sistema de 150 $\Omega$ (simétrico)	tip. 60 MHz
Sección de conexión	0,2 mm <sup>2</sup> ...4 mm <sup>2</sup> //24...12 AWG

Corriente transitoria nominal $I_n$ (8/20) $\mu$ s (conductor-GND)	Nivel de protección $U_p$ (conductor-conductor)	Tipo de conexión	Tipo	Código	Emb.
10 kA	$\leq 90$ V (C1 - 1 kV / 500 A)	Conexión push-in	PT-IQ-5-HF+F-12DC-PT	2801295	1
-	$\leq 100$ V (C1 - 1 kV / 500 A)	Conexión por tornillo	PT-IQ-5-HF+F-12DC-UT	2800801	1

### PLUGTRAB IQ, PROFIBUS, Multiplexor de campo IB

Campo de empleo: Técnica de la información, Sentido de actuación : Line-Line & Line-Signal Ground/Shield & optional Signal Ground/Shield-Earth Ground, Elemento de protección/circuito: Protección fina/basta desacoplada, Construcción: Módulo para carril de dos piezas enchufable

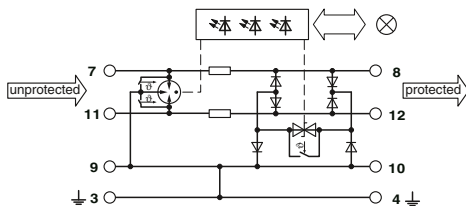

Datos técnicos comunes	
Homologaciones	Ⓢ
Clase de ensayo IEC / tipo EN	C1 / C2 / C3 / D1
Tensión nominal $U_N$	5 V DC
Tensión constante máxima $U_C$	6 V DC/4 V AC
Corriente asignada	600 mA (40 °C)
Corriente transitoria nominal $I_n$ (8/20) $\mu$ s (conductor-conductor)	10 kA
Corriente transitoria nominal $I_n$ (8/20) $\mu$ s (conductor-tierra)	10 kA
Corriente transitoria total $I_{total}$ (8/20) $\mu$ s	20 kA
Nivel de protección $U_p$ (conductor-conductor)	$\leq 90$ V (C1 - 1 kV / 500 A)
Nivel de protección $U_p$ (conductor-tierra)	$\leq 90$ V (C1 - 1 kV / 500 A)
Frecuencia límite fg (3 dB) en el sistema de 150 $\Omega$ (simétrico)	típ. 60 MHz
Sección de conexión	0,2 mm <sup>2</sup> ...4 mm <sup>2</sup> //24...12 AWG

Tipo de conexión	Tipo	Código	Emb.
Conexión push-in	PT-IQ-3-PB-PT	2801286	1
Conexión por tornillo	PT-IQ-3-PB-UT	2800785	1

### PLUGTRAB IQ, PROFIBUS, Multiplexor de campo IB, Bus LON

Campo de empleo: Técnica de la información, Sentido de actuación : Line-Line & Line-Signal Ground/Shield & optional Signal Ground/Shield-Earth Ground, Elemento de protección/circuito: Protección fina/basta desacoplada, Construcción: Módulo para carril de dos piezas enchufable

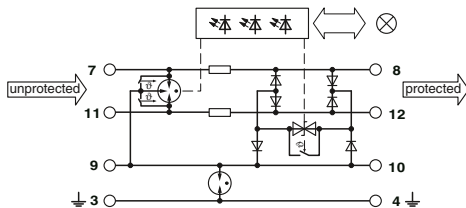

Datos técnicos comunes	
Homologaciones	Ⓢ
Clase de ensayo IEC / tipo EN	C1 / C2 / C3 / D1
Tensión nominal $U_N$	5 V DC
Tensión constante máxima $U_C$	6 V DC/4 V AC
Corriente asignada	600 mA (40 °C)
Corriente transitoria nominal $I_n$ (8/20) $\mu$ s (conductor-conductor)	10 kA
Corriente transitoria nominal $I_n$ (8/20) $\mu$ s (conductor-tierra)	10 kA
Corriente transitoria total $I_{total}$ (8/20) $\mu$ s	20 kA
Nivel de protección $U_p$ (conductor-conductor)	$\leq 90$ V (C1 - 1 kV / 500 A)
Nivel de protección $U_p$ (conductor-tierra)	$\leq 730$ V (C1 - 1 kV / 500 A)
Frecuencia límite fg (3 dB) en el sistema de 150 $\Omega$ (simétrico)	típ. 60 MHz
Sección de conexión	0,2 mm <sup>2</sup> ...4 mm <sup>2</sup> //24...12 AWG

Tipo de conexión	Tipo	Código	Emb.
Conexión push-in	PT-IQ-3-PB+F-PT	2801287	1
Conexión por tornillo	PT-IQ-3-PB+F-UT	2800994	1

### PLUGTRAB PT, PROFIBUS, Multiplexor de campo IB

Protección enchufable contra sobretensiones para elemento de base, protección basta y fina contra la tensión transversal para dos conductores de señales sin potencial de tierra en la técnica de la información, protección basta contra la tensión longitudinal a tierra.

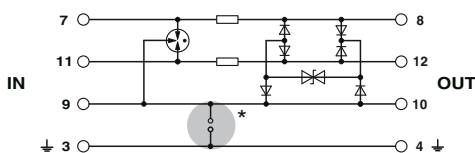

Elemento enchufable, comprobable con CHECKMASTER  
Encontrará los esquemas de dimensiones en la página [\\$TT\_AH\_Masszeichnung]

Datos técnicos	
Homologaciones	Ⓢ Ⓢ Ⓢ
Clase de ensayo IEC / tipo EN	C1 / C2 / C3 / D1
Tensión nominal $U_N$	5 V DC
Tensión constante máxima $U_C$	5,2 V DC/3,6 V AC
Corriente asignada	450 mA (45 °C)
Corriente transitoria nominal $I_n$ (8/20) $\mu$ s (conductor-conductor)	10 kA
Corriente transitoria nominal $I_n$ (8/20) $\mu$ s (conductor-tierra)	10 kA
Corriente transitoria total $I_{total}$ (8/20) $\mu$ s	20 kA
Nivel de protección $U_p$ (conductor-conductor)	$\leq 70$ V (C1 - 1 kV / 500 A)
Nivel de protección $U_p$ (conductor-tierra)	$\leq 80$ V (C1 - 1 kV / 500 A)
Limitación de la tensión de salida con 1 KV/ $\mu$ s, estática (conductor-conductor)	$\leq 15$ V
Limitación de la tensión de salida con 1 KV/ $\mu$ s, estática (conductor-tierra)	$\leq 15$ V
Frecuencia límite fg (3 dB) en el sistema de 100 $\Omega$ (simétr.)	típ. 60 MHz
Nº de polos	2
Tipo de conexión	Conexión por tornillo (en combinación con el elemento de base)
Sección de conexión	0,2 mm <sup>2</sup> ...4 mm <sup>2</sup> //24...12 AWG

	Tipo	Código	Emb.
	PT 3-PB-ST	2858030	10
Accesorios	Tipo	Código	Emb.
Elemento de base	PT 1X2-BE	2856113	10

# Protección contra sobretensiones y filtros antiparasitarios

## Protección contra sobretensiones para tecnología de la información

### PLUGTRAB PT, Bus remoto IB InLine, RS-485, Anillo Token

Protección enchufable PT con circuito de protección HF (alta frecuencia) para 4 conductores de señales. Tensión nominal: 5 V DC

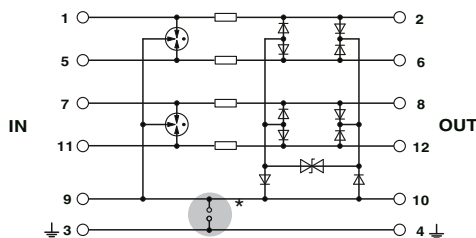

Para indicaciones de instalación acerca del empleo de accesorios para aplicaciones Ex e, ver los datos de artículo en el catálogo online: [phoenixcontact.net/products](http://phoenixcontact.net/products)  
Elemento enchufable, comprobable con CHECKMASTER

#### Datos técnicos

Homologaciones	RE 5 / Ex: 5
Clase de ensayo IEC / tipo EN	C1 / C2 / C3 / D1
Tensión nominal $U_N$	5 V DC
Tensión constante máxima $U_C$	5,2 V DC/3,6 V AC
Corriente asignada	450 mA (45 °C)
Corriente transitoria nominal $I_n$ (8/20) $\mu$ s (conductor-conductor)	10 kA
Corriente transitoria nominal $I_n$ (8/20) $\mu$ s (conductor-tierra)	10 kA
Corriente transitoria total $I_{total}$ (8/20) $\mu$ s	20 kA
Nivel de protección $U_p$ (conductor-conductor)	$\leq 70$ V (C1 - 1 kV / 500 A)
Nivel de protección $U_p$ (conductor-tierra)	$\leq 80$ V (C1 - 1 kV / 500 A)
Limitación de la tensión de salida con 1 KV/ $\mu$ s, estática (conductor-conductor)	$\leq 15$ V
Limitación de la tensión de salida con 1 KV/ $\mu$ s, estática (conductor-tierra)	$\leq 15$ V
Frecuencia límite fg (3 dB) en el sistema de 100 $\Omega$ (simétr.)	tip. 60 MHz
Nº de polos	5
Tipo de conexión	Conexión por tornillo (en combinación con el elemento de base)
Sección de conexión	0,2 mm <sup>2</sup> ...4 mm <sup>2</sup> //24...12 AWG

	Tipo	Código	Emb.
	PT 5-HF- 5 DC-ST	2838762	10
Accesorios	Tipo	Código	Emb.
Elemento de base	PT 2X2-BE	2839208	10
Elemento de base	PT 2X2+F-BE	2839224	10
Conexión de pantalla	SSA 3-6	2839295	10
Conexión de pantalla	SSA 5-10	2839512	10

### PLUGTRAB PT, RS-232 (V.24)

Protección enchufable contra sobretensiones para elemento de base, protección basta y fina contra la tensión transversal para dos conductores de señales sin potencial de tierra y masa en la técnica de la información, protección basta contra la tensión longitudinal masa-tierra. Ejecución: 12 V DC

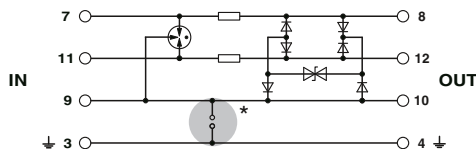

#### Datos técnicos

Homologaciones	RE 5
Clase de ensayo IEC / tipo EN	C1 / C2 / C3 / D1
Tensión nominal $U_N$	12 V DC
Tensión constante máxima $U_C$	14 V DC/9,8 V AC
Corriente asignada	450 mA (45 °C)
Corriente transitoria nominal $I_n$ (8/20) $\mu$ s (conductor-conductor)	10 kA
Corriente transitoria nominal $I_n$ (8/20) $\mu$ s (conductor-tierra)	10 kA
Corriente transitoria nominal $I_n$ (8/20) $\mu$ s (conductor-GND)	10 kA
Corriente transitoria total $I_{total}$ (8/20) $\mu$ s	20 kA
Nivel de protección $U_p$ (conductor-conductor)	$\leq 50$ V (C3 - 25 A)
Nivel de protección $U_p$ (conductor-tierra)	$\leq 50$ V (C3 - 25 A)
Limitación de la tensión de salida con 1 KV/ $\mu$ s, estática (conductor-conductor)	$\leq 25$ V
Limitación de la tensión de salida con 1 KV/ $\mu$ s, estática (conductor-tierra)	$\leq 25$ V
Frecuencia límite fg (3 dB) en el sistema de 100 $\Omega$ (simétr.)	tip. 60 MHz
Nº de polos	3
Tipo de conexión	Conexión por tornillo (en combinación con el elemento de base)
Sección de conexión	0,2 mm <sup>2</sup> ...4 mm <sup>2</sup> //24...12 AWG

	Tipo	Código	Emb.
	PT 3-HF-12DC-ST	2858043	10
Accesorios	Tipo	Código	Emb.
Elemento de base	PT 1X2-BE	2856113	10

### PLUGTRAB PT, RS-485, RS-422 (V.11), BITBUS

Protección enchufable PT con circuito de protección HF (alta frecuencia) para 4 conductores de señales. Tensión nominal: 12 V DC

Para indicaciones de instalación acerca del empleo de accesorios para aplicaciones Ex e, ver los datos de artículo en el catálogo online: [phoenixcontact.net/products](http://phoenixcontact.net/products)

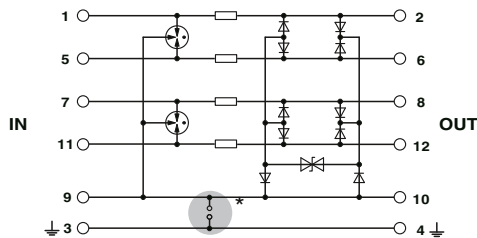

Datos técnicos	
Homologaciones	CE / Ex: Ex
Clase de ensayo IEC / tipo EN	C1 / C2 / C3 / D1
Tensión nominal $U_N$	12 V DC
Tensión constante máxima $U_C$	14 V DC/9,8 V AC
Corriente asignada	450 mA (45 °C)
Corriente transitoria nominal $I_n$ (8/20) $\mu$ s (conductor-conductor)	10 kA
Corriente transitoria nominal $I_n$ (8/20) $\mu$ s (conductor-tierra)	20 kA (en suma)
Corriente transitoria total $I_{total}$ (8/20) $\mu$ s	20 kA
Nivel de protección $U_p$ (conductor-conductor)	$\leq 80$ V (C1 - 1 kV / 500 A)
Nivel de protección $U_p$ (conductor-tierra)	$\leq 85$ V (C1 - 1 kV / 500 A con PT 2X2-BE)
Limitación de la tensión de salida con 1 KV/ $\mu$ s, estática (conductor-conductor)	$\leq 25$ V
Limitación de la tensión de salida con 1 KV/ $\mu$ s, estática (conductor-tierra)	$\leq 25$ V (con PT 2X2-BE)
Frecuencia límite fg (3 dB) en el sistema de 100 $\Omega$ (simétr.)	tip. 60 MHz
Nº de polos	5
Tipo de conexión	Conexión por tornillo (en combinación con el elemento de base)
Sección de conexión	0,2 mm <sup>2</sup> ...4 mm <sup>2</sup> //24...12 AWG

	Tipo	Código	Emb.
	PT 5-HF-12 DC-ST	2838775	10
Accesorios			
Elemento de base	PT 2X2-BE	2839208	10
Elemento de base	PT 2X2+F-BE	2839224	10
Conexión de pantalla	SSA 3-6	2839295	10
Conexión de pantalla	SSA 5-10	2839512	10

### DATATRAB, PROFIBUS DP (FMS)

Protección fina contra sobretensiones en conector D-SUB de 9 polos para aplicaciones PROFIBUS DP con una velocidad de transmisión de hasta 12 Mbit/s.

Datos técnicos	
Homologaciones	CE
Clase de ensayo IEC / tipo EN	C1 / C3 / B2
Tensión constante máxima $U_C$	5,2 V DC
Corriente asignada	250 mA (25 °C)
Corriente transitoria nominal $I_n$ (8/20) $\mu$ s (conductor-conductor)	350 A
Corriente transitoria nominal $I_n$ (8/20) $\mu$ s (conductor-tierra)	350 A
Corriente transitoria total $I_{total}$ (8/20) $\mu$ s	350 A
Nivel de protección $U_p$ (conductor-conductor)	$\leq 25$ V (C1 - 500 V / 250 A)
Nivel de protección $U_p$ (conductor-tierra)	$\leq 25$ V (C1 - 500 V / 250 A)
Limitación de la tensión de salida con 1 KV/ $\mu$ s, estática (conductor-conductor)	$\leq 14$ V
Limitación de la tensión de salida con 1 KV/ $\mu$ s, estática (conductor-tierra)	$\leq 14$ V
Frecuencia límite fg (3 dB) en el sistema de 100 $\Omega$ (simétr.)	tip. 70 MHz
Nº de polos	4
Tipo de conexión	Conexión por tornillo & D-SUB 9
Sección de conexión	0,14 mm <sup>2</sup> ...1,5 mm <sup>2</sup> //26...16 AWG

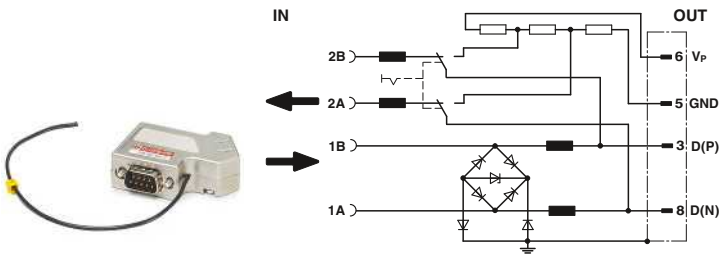

	Tipo	Código	Emb.
	D-UFB-PB	2880642	1

**DATATRAB, Ethernet (10 Base T), Anillo Token, FDDI/CDDI**

Protección contra sobretensiones según clase E<sub>A</sub> (CAT6<sub>A</sub>), para Ethernet Gigabit (hasta 10 GBit/s), Token Ring, FDDI/CDDI, ISDN, DS1. Adecuada para Power over Ethernet (PoE++ / 4PPoE) "Modo A" y "Modo B". Conector intermedio RJ45 con conductor de puesta a tierra por separado y pie de encaje de puesta a tierra para carril NS 35.

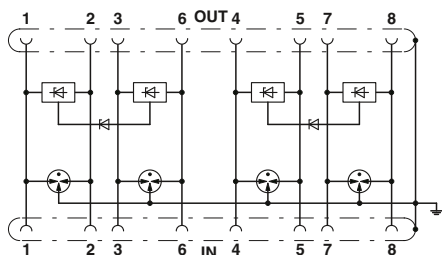

Datos técnicos	
Homologaciones	EN 61643-21
Clase de ensayo IEC / tipo EN	B2 / C1 / C2 / C3 / D1
Tensión constante máxima U <sub>C</sub>	≤ 3,3 V DC (± 60 V DC / PoE)
Corriente asignada	≤ 1,5 A (25 °C)
Corriente transitoria nominal I <sub>n</sub> (8/20) μs (conductor-conductor)	100 A
Corriente transitoria nominal I <sub>n</sub> (8/20) μs (conductor-tierra)	2 kA (por par de señales)
Corriente transitoria total I <sub>total</sub> (8/20) μs	10 kA
Nivel de protección U <sub>p</sub> (conductor-conductor)	≤ 9 V (B2 - 1 kV / 25 A)
Nivel de protección U <sub>p</sub> (conductor-tierra)	≤ 900 V (B2 - 4 kV / 100 A)
Limitación de la tensión de salida con 1 KV/μs, estática (conductor-conductor)	≤ 9 V
Limitación de la tensión de salida con 1 KV/μs, estática (conductor-tierra)	≤ 700 V
Nº de polos	8
Tipo de conexión	RJ45

Tipo	Código	Emb.
DT-LAN-CAT.6+	2881007	1

**DATATRAB, RS-485**

Adaptador D-SUB 9 con protección contra sobretensiones para interfaces RS-485. Alternativamente, encajable sobre carril.

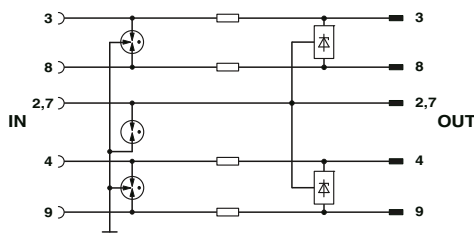

Datos técnicos	
Homologaciones	EN 61643-21
Clase de ensayo IEC / tipo EN	B2 / C1 / C2 / C3 / D1
Tensión constante máxima U <sub>C</sub>	12 V DC
Corriente asignada	≤ 380 mA (25 °C)
Corriente transitoria nominal I <sub>n</sub> (8/20) μs (conductor-conductor)	≤ 5 kA
Corriente transitoria nominal I <sub>n</sub> (8/20) μs (conductor-tierra)	≤ 5 kA
Corriente transitoria total I <sub>total</sub> (8/20) μs	10 kA
Nivel de protección U <sub>p</sub> (conductor-conductor)	≤ 30 V (B2 - 100 A)
Nivel de protección U <sub>p</sub> (conductor-tierra)	≤ 700 V (B2 - 100 A)
Limitación de la tensión de salida con 1 KV/μs, estática (conductor-conductor)	≤ 25 V
Limitación de la tensión de salida con 1 KV/μs, estática (conductor-tierra)	≤ 700 V
Frecuencia límite fg (3 dB) en el sistema de 100 Ω (simétr.)	tip. 50 MHz
Nº de polos	5
Tipo de conexión	D-SUB-9

Tipo	Código	Emb.
DT-UFB-485/BS	2920612	1

**DATATRAB, Salida de bus remoto de INTERBUS**

Adaptador con protección contra sobretensiones para entrada de bus remoto de 5 conductores. Conexión: D-SUB 9 hembra-macho. Alternativamente, encajable sobre carril. Incl. 1 m cable con conexión D-SUB 9.

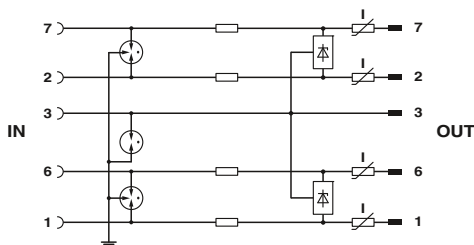

Datos técnicos	
Homologaciones	EN 61643-21
Clase de ensayo IEC / tipo EN	B2 / C1 / C2 / C3 / D1
Tensión constante máxima U <sub>C</sub>	5,8 V DC
Corriente asignada	≤ 180 mA (25 °C)
Corriente transitoria nominal I <sub>n</sub> (8/20) μs (conductor-conductor)	≤ 5 kA
Corriente transitoria nominal I <sub>n</sub> (8/20) μs (conductor-tierra)	≤ 5 kA
Corriente transitoria total I <sub>total</sub> (8/20) μs	10 kA
Nivel de protección U <sub>p</sub> (conductor-conductor)	≤ 16 V (B2 - 100 A)
Nivel de protección U <sub>p</sub> (conductor-tierra)	≤ 700 V (B2 - 100 A)
Limitación de la tensión de salida con 1 KV/μs, estática (conductor-conductor)	≤ 15 V
Limitación de la tensión de salida con 1 KV/μs, estática (conductor-tierra)	≤ 700 V
Frecuencia límite fg (3 dB) en el sistema de 100 Ω (simétr.)	≥ 100 MHz
Frecuencia límite fg (3 dB) en el sistema de 150 Ω (simétrico)	≥ 100 MHz
Nº de polos	5
Tipo de conexión	D-SUB-9

Tipo	Código	Emb.
DT-UFB-IB-RB0	2800056	1

Accesorios	Tipo	Código	Emb.
DATATRAB, PROFIBUS DP (FMS)	D-UFB-PB	2880642	1

### DATATRAB, Entrada de bus remoto de INTERBUS

Adaptador con protección contra sobretensiones para entrada de bus remoto de 5 conductores. Conexión: D-SUB 9 macho-hembra. Alternativamente, encajable sobre carril. Incl. 1 m cable con conexión D-SUB 9.

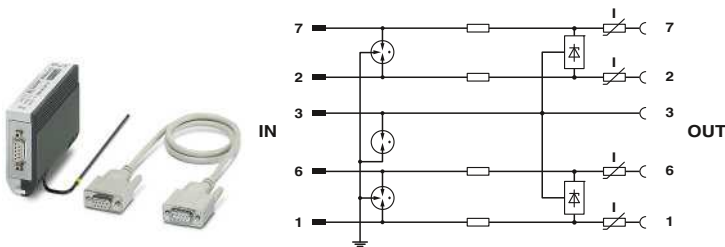

Datos técnicos	
Homologaciones	EM
Clase de ensayo IEC / tipo EN	B2 / C1 / C2 / C3 / D1
Tensión constante máxima $U_C$	5,8 V DC
Corriente asignada	$\leq 180$ mA (25 °C)
Corriente transitoria nominal $I_n$ (8/20) $\mu$ s (conductor-conductor)	$\leq 5$ kA
Corriente transitoria nominal $I_n$ (8/20) $\mu$ s (conductor-tierra)	$\leq 5$ kA
Corriente transitoria total $I_{total}$ (8/20) $\mu$ s	10 kA
Nivel de protección $U_p$ (conductor-conductor)	$\leq 16$ V (B2 - 100 A)
Nivel de protección $U_p$ (conductor-tierra)	$\leq 700$ V (B2 - 100 A)
Limitación de la tensión de salida con 1 KV/ $\mu$ s, estática (conductor-conductor)	$\leq 15$ V
Limitación de la tensión de salida con 1 KV/ $\mu$ s, estática (conductor-tierra)	$\leq 700$ V
Frecuencia límite fg (3 dB) en el sistema de 100 $\Omega$ (simétr.)	$\geq 100$ MHz
Frecuencia límite fg (3 dB) en el sistema de 150 $\Omega$ (simétrico)	$\geq 100$ MHz
Nº de polos	5
Tipo de conexión	D-SUB-9

Tipo	Código	Emb.
DT-UFB-IB-RBI	2800055	1

Accesorios	Tipo	Código	Emb.
DATATRAB, PROFIBUS DP (FMS)	D-UFB-PB	2880642	1

### DATATRAB, Telecomunicación analógica, ADSL / T-DSL, HDSL

Conector intermedio con protección contra sobretensiones para interfaces de telecomunicación analógicas y digitales (VDSL de hasta 50 Mbits/s). Conexión: RJ45 (RJ12/RJ11) y borne de tornillo (COMBICON). Alternativamente, encajable sobre carril.

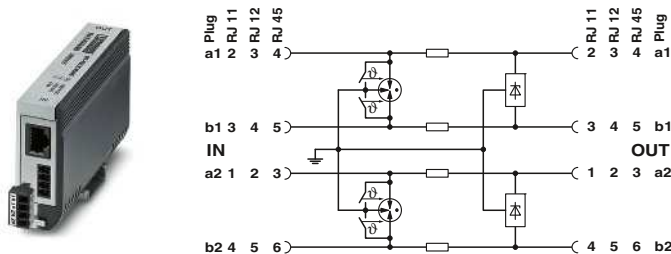

Datos técnicos	
Homologaciones	EM
Clase de ensayo IEC / tipo EN	B2 / C1 / C2 / C3 / D1
Tensión constante máxima $U_C$	185 V DC/130 V AC
Corriente asignada	$\leq 380$ mA (25 °C)
Corriente transitoria nominal $I_n$ (8/20) $\mu$ s (conductor-conductor)	$\leq 5$ kA
Corriente transitoria nominal $I_n$ (8/20) $\mu$ s (conductor-tierra)	$\leq 5$ kA
Corriente transitoria total $I_{total}$ (8/20) $\mu$ s	10 kA
Nivel de protección $U_p$ (conductor-conductor)	$\leq 250$ V (B2 - 4 kV / 100 A)
Nivel de protección $U_p$ (conductor-tierra)	$\leq 250$ V (B2 - 4 kV / 100 A)
Limitación de la tensión de salida con 1 KV/ $\mu$ s, estática (conductor-conductor)	$\leq 250$ V
Limitación de la tensión de salida con 1 KV/ $\mu$ s, estática (conductor-tierra)	$\leq 250$ V
Frecuencia límite fg (3 dB) en el sistema de 100 $\Omega$ (simétr.)	tip. 50 MHz
Nº de polos	4
Tipo de conexión	RJ45 / COMBICON
Sección de conexión	0,14 mm <sup>2</sup> ...1,5 mm <sup>2</sup> //28...16 AWG

Tipo	Código	Emb.
DT-TELE-RJ45	2882925	1



**Dispositivo de protec. contra sobretensiones, Antena de telefonía móvil**

Campo de empleo: Técnica de la información, Sentido de actuación : Line-Shield/Earth Ground, Elemento de protección/circuito: Tecnología Lambda/4, Construcción: Adaptador

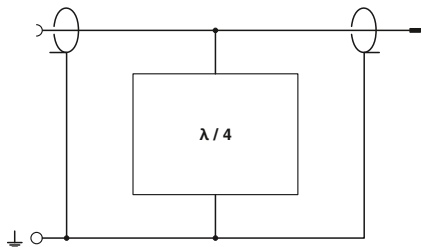

Datos técnicos comunes	
Homologaciones	FR
Clase de ensayo IEC / tipo EN	C2 / C3 / D1
Tipo de conexión	N-Connector 50 Ω
Dirección de actuación	Line-Shield/Earth Ground
Corriente transitoria nominal $I_n$ (8/20) μs (conductor-tierra)	50 kA
Nivel de protección $U_p$ (conductor-tierra)	≤ 5 V (C1 - 1 kV / 500 A)
Relación de ondas estacionarias VSWR en el sistema de 50 Ω	típ. 1,2
Nº de polos	1

Tipo de conexión Entradas/salidas	Limitación de la tensión de salida con 1 KV/μs, estática (conductor-tierra)	Tipo	Código	Emb.
Conector N, hembra / Conector N, hembra	-	CN-LAMBDA/4-2.25-BB	2801057	1
Conector N, macho / Conector N, hembra	≤ 1 V	CN-LAMBDA/4-2.25-SB	2801056	1

**Dispositivo de protec. contra sobretensiones, Antena de telefonía móvil**

Campo de empleo: Técnica de la información, Sentido de actuación : Line-Shield/Earth Ground, Elemento de protección/circuito: Tecnología Lambda/4, Construcción: Adaptador

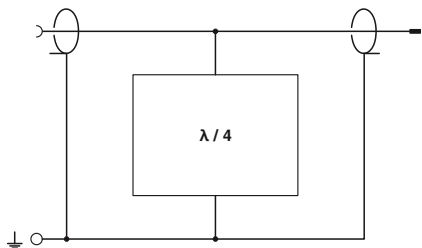

Datos técnicos comunes	
Homologaciones	FR
Clase de ensayo IEC / tipo EN	C2 / C3 / D1
Tipo de conexión	Conector N
Dirección de actuación	Line-Shield/Earth Ground
Corriente asignada	5 A (25 °C)
Corriente transitoria nominal $I_n$ (8/20) μs (conductor-tierra)	50 kA
Corriente transitoria total $I_{total}$ (8/20) μs	60 kA
Nivel de protección $U_p$ (conductor-tierra)	≤ 11 V (6 kV / 3 kA)

Tipo de conexión Entradas/salidas	Relación de ondas estacionarias VSWR en el sistema de 50 Ω	Nº de polos	Tipo	Código	Emb.
Conector N, hembra / Conector N, hembra	típ. 1,1 (≤ 1,20 (2,4 GHz...5,9 GHz))	1	CN-LAMBDA/4-5.9-BB	2838490	1
Conector N, macho / Conector N, hembra	típ. 1,1 (2,4 GHz ... 5,9 GHz)	-	CN-LAMBDA/4-5.9-SB	2800023	1

**Dispositivo de protec. contra sobretensiones, Antena de telefonía móvil**

Campo de empleo: Técnica de la información, Sentido de actuación : Line-Shield/Earth Ground, Elemento de protección/circuito: Descargador de sobretensiones relleno de gas (protección basta), Construcción: Adaptador

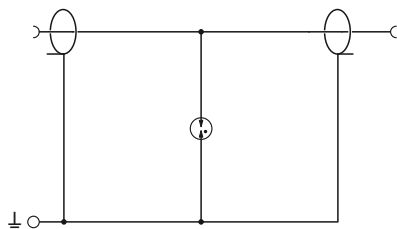

Datos técnicos comunes	
Homologaciones	FR
Clase de ensayo IEC / tipo EN	C2 / C3 / D1
Tipo de conexión	N-Connector 50 Ω
Dirección de actuación	Line-Shield/Earth Ground
Tensión constante máxima $U_c$	280 V DC
Corriente asignada	5 A (25 °C)
Corriente transitoria nominal $I_n$ (8/20) μs (conductor-tierra)	20 kA
Corriente transitoria total $I_{total}$ (8/20) μs	20 kA
Nivel de protección $U_p$ (conductor-tierra)	≤ 900 V (C1 - 1 kV / 500 A)
Relación de ondas estacionarias VSWR en el sistema de 50 Ω	típ. 1,15 (≤ 3 GHz)
Nº de polos	1

Tipo de conexión Entradas/salidas	Tipo	Código	Emb.
Conector N, hembra / Conector N, hembra	CN-UB-280DC-3-BB	2801050	1
Conector N, macho / Conector N, hembra	CN-UB-280DC-3-SB	2801051	1



**Disp. de protec. contra sobretensiones tipo 3, 230 V**

Adaptador de toma de corriente con protección contra sobretensiones para la fuente de alimentación y la conexión de señales de radios y televisores (cable, antena terrestre, instalación por satélite). El cable está incluido.

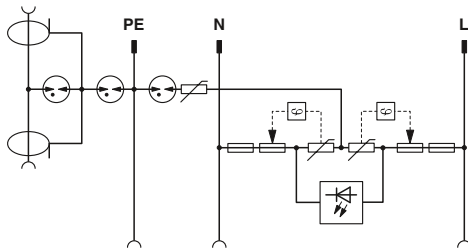

Datos técnicos	
Clase de ensayo IEC	III, T3
Tensión nominal $U_N$	230 V AC
Pistas de protección	L-N / L-PE / N-PE
Corriente de carga nominal $I_L$	16 A (30 °C)
Choque combinado $U_{OC}$	6 kV
Nivel de protección $U_p$	$\leq 1,5$ kV
Resistencia al cortocircuito $I_{SCCR}$	1,5 kA AC
Dimensiones An. / Al. / Pr.	63 mm / 107 mm / 78 mm
Margen de temperatura	-25 °C ... 75 °C
Normas de ensayo	IEC 61643-11 / EN 61643-11 / EN 61643-21

Tipo	Código	Emb.
MNT-TV-SAT D/WH	2882297	1

# Tecnología de medición de energía y corriente



### **Monitorización de la energía para una gestión energética eficiente**

La monitorización eficiente de la energía es la base de su gestión energética. Nuestros equipos de medición adaptados entre sí le ahorran mucho trabajo de registro de datos de energía. Desde mediciones de energía complejas hasta la facturación sencilla a centros de costes: la amplia selección de medidores de energía multifuncionales y contadores de energía con certificación MID cubre todo tipo de aplicaciones. Completan la gama los transformadores de corriente para instalaciones nuevas y de reequipamiento.

## **Visión general de los productos**

---

Medidores de energía

**110**

---

### Medidor de energía

Medidor de energía multifuncional con interfaz Modbus TCP integrada para medir parámetros eléctricos en instalaciones de baja tensión hasta 690 V.



Datos técnicos comunes	
Sistema medición	Medición real de valor efectivo (TRMS)
Margen de tensión de entrada	35 V AC ... 690 V AC (Fase/fase) 20 V AC ... 400 V AC (Fase/conductor neutro)
Medición de tensión precisión	0,2 %
Margen de la corriente de entrada (mediante convertidor externo)	1 A (secundario) 5 A (secundario)
Medición de corriente precisión	0,2 %
Precisión de la medición de potencia	0,5 %
Energía activa (IEC 62053-22)	Clase 0,5 S
Energía reactiva (IEC 62053-23)	Clase 2
Tensión de alimentación	100 V AC ... 400 V AC (±20 %)
Temperatura ambiente (servicio)	-10 °C ... 55 °C

Protocolo de comunicación	Dimensiones An. / Al. / Pr.	Tipo	Código	Emb.
Modbus/TCP, REST	96 mm / 96 mm / 58 mm	EEM-MA770	2907945	1
Modbus/TCP, REST, EtherNet/IP™	96 mm / 96 mm / 75 mm	EEM-MA770-EIP	2907953	1
Modbus/TCP, REST, PROFINET RT	96 mm / 96 mm / 75 mm	EEM-MA770-PN	2907946	1
Modbus/TCP, REST, Modbus/RTU	96 mm / 96 mm / 58 mm	EEM-MA770-R	2907944	1

### Medidor de energía

Medidor de energía multifuncional con interfaz Modbus TCP integrada para medir parámetros eléctricos en instalaciones de baja tensión hasta 690 V.



Datos técnicos comunes	
Sistema medición	Medición real de valor efectivo (TRMS)
Margen de tensión de entrada	35 V AC ... 690 V AC (Fase/fase) 20 V AC ... 400 V AC (Fase/conductor neutro)
Medición de tensión precisión	0,2 %
Margen de la corriente de entrada (mediante convertidor externo)	1 A (secundario) 5 A (secundario)
Medición de corriente precisión	0,2 %
Precisión de la medición de potencia	0,5 %
Energía activa (IEC 62053-22)	Clase 0,5 S
Energía reactiva (IEC 62053-23)	Clase 2
Tensión de alimentación	100 V AC ... 230 V AC (±20 %)
Temperatura ambiente (servicio)	-10 °C ... 55 °C

Protocolo de comunicación	Dimensiones An. / Al. / Pr.	Tipo	Código	Emb.
Modbus/TCP, REST	90 mm / 90 mm / 71,9 mm	EEM-MA370	2907983	1
Modbus/TCP, REST, Modbus/RTU	90 mm / 80 mm / 64 mm	EEM-MA370-R	2907980	1

### Medidor de energía

Medidor de energía multifuncional sin pantalla con interfaz Modbus TCP integrada para medir parámetros eléctricos en instalaciones de baja tensión hasta 690 V.



Datos técnicos comunes	
Sistema medición	Medición real de valor efectivo (TRMS)
Margen de tensión de entrada	35 V AC ... 690 V AC (Fase/fase) 20 V AC ... 400 V AC (Fase/conductor neutro)
Medición de tensión precisión	0,2 %
Margen de la corriente de entrada (mediante convertidor externo)	1 A (secundario) 5 A (secundario)
Medición de corriente precisión	0,2 %
Precisión de la medición de potencia	0,5 %
Energía activa (IEC 62053-22)	Clase 0,5 S
Energía reactiva (IEC 62053-23)	Clase 2
Tensión de alimentación	100 V AC ... 230 V AC (±20 %)
Temperatura ambiente (servicio)	-10 °C ... 55 °C

Protocolo de comunicación	Dimensiones An. / Al. / Pr.	Tipo	Código	Emb.
Modbus/TCP, REST	90 mm / 90 mm / 71,7 mm	EEM-MB370	2907954	1
Modbus/TCP, REST, EtherNet/IP™	90 mm / 80 mm / 82 mm	EEM-MB370-EIP	2907971	1
Modbus/TCP, REST, PROFINET RT	90 mm / 80 mm / 82 mm	EEM-MB370-PN	2907984	1

### Contador de energía

Contador de energía trifásico para medir la potencia activa con medición de transformador 1 A / 5 A en redes de hasta 500 V, con salida S0, interfaz Ethernet, certificado según la directiva MID



Datos técnicos	
Margen de tensión de entrada	3x 184 V ... 288 V (320 V ... 500 V)
Margen de corriente de entrada	hasta relación de convertidor 10000
Consumo de potencia	3,5 VA (1 W)
Gama de frecuencias	45 Hz ... 65 Hz
Energía (EN 50470-3)	Clase B
Energía activa (IEC 62053-21)	Clase 1
Energía reactiva (IEC 62053-23)	Clase 2
Señal de salida	Salida S0
Descripción de la salida	Pasivo optoaislado
Protocolo de comunicación	Modbus/TCP HTTP NTP DHCP FTP
Tensión de alimentación	Suministro de circuito de medición
Temperatura ambiente (servicio)	-25 °C ... 55 °C
Dimensiones An. / Al. / Pr.	72 mm / 90 mm / 67 mm

Tipo	Código	Emb.
EEM-EM375	2908581	1

### Contador de energía

Contador de energía trifásico para medir la potencia activa con medición directa en redes de hasta 500 V / 80 A, con salida S0, interfaz Ethernet, certificado según la directiva MID



Datos técnicos	
Margen de tensión de entrada	3x 184 V ... 288 V (320 V ... 500 V)
Margen de corriente de entrada	0,02 A ... 80 A
Consumo de potencia	3,5 VA (1 W)
Gama de frecuencias	45 Hz ... 65 Hz
Energía (EN 50470-3)	Clase B
Energía activa (IEC 62053-21)	Clase 1
Energía reactiva (IEC 62053-23)	Clase 2
Señal de salida	Salida S0
Descripción de la salida	Pasivo optoaislado
Protocolo de comunicación	Modbus/TCP HTTP NTP DHCP FTP
Tensión de alimentación	Suministro de circuito de medición
Temperatura ambiente (servicio)	-25 °C ... 55 °C
Dimensiones An. / Al. / Pr.	72 mm / 90 mm / 67 mm

Tipo	Código	Emb.
EEM-EM377	2908590	1

# Fuentes de alimentación

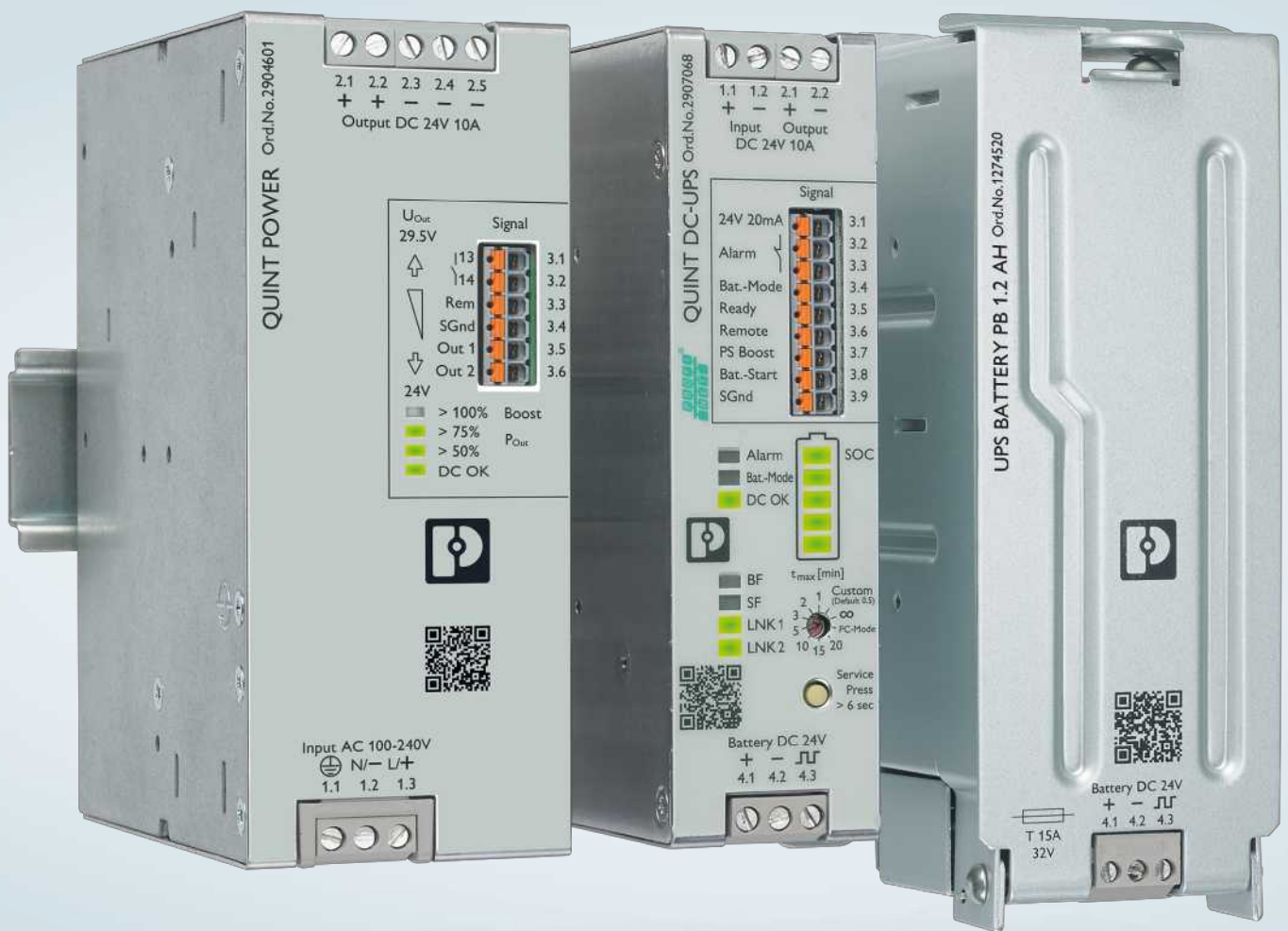

## Fuentes de alimentación

Con nuestras fuentes de alimentación alimentará su aplicación de forma fiable. Seleccione de nuestra amplia oferta de las distintas familias de productos la fuente de alimentación óptima según sus necesidades. Las fuentes de alimentación con perfil de carril se diferencian en términos de diseño, potencia y funcionalidad. Estos se han adaptado de forma óptima a los requisitos de distintas industrias, como la industria automovilística, la fabricación de maquinaria, la tecnología de procesos y la construcción de embarcaciones.

## Visión general de los productos

Fuentes de alimentación para cualquier aplicación	<b>114</b>
Convertidores DC/DC	<b>121</b>
Módulos de redundancia	<b>122</b>
Sistemas de alimentación ininterrumpida	<b>123</b>



### QUINT POWER, monofásica, 24 V DC, 5 A, 120 W

Fuente de alimentación QUINT POWER conmutada en primario con curva característica de salida seleccionable, tecnología SFB (Selective Fuse Breaking) e interfaz NFC, entrada: monofásica, salida: 24 V DC / 5 A

Para indicaciones de instalación acerca del empleo de accesorios para aplicaciones Ex e, ver los datos de artículo en el catálogo online: [phoenixcontact.net/products](http://phoenixcontact.net/products)



Datos técnicos	
Homologaciones	CE, RoHS, REACH, ClassNK, CB, Ex: Ex
Margen de tensión de entrada	100 V AC ... 240 V AC -15 % ... +10 % 110 V DC ... 250 V DC -18 % ... +40 %
Absorción de corriente (carga nominal)	1,7 A (100 V AC) / 1,5 A (120 V AC)
Puenteo de falla de red ( $I_{N}$ , típ.)	típ. 28 ms (120 V AC) / típ. 38 ms (230 V AC)
Tensión nominal de salida	24 V DC
Margen de ajuste de la tensión de salida	24 V DC ... 29,5 V DC (con potencia constante)
Corriente nominal de salida ( $I_N$ )	5 A
Boost estático ( $I_{Boost\ est.}$ )	6,25 A
Boost dinámico ( $I_{DvN,Boost}$ )	10 A (5 s)
Selective Fuse Breaking ( $I_{SFB}$ )	30 A (15 ms)
Rendimiento	típ. 88,8 % (120 V AC)
Señalización LED	DC OK, indicación del grado de utilización
Peso / Dimensiones An. x Al. x Pr.	0,7 kg / 36 mm x 130 mm x 125 mm
Temperatura ambiente (servicio)	-25 °C ... 70 °C (> 60 °C Derating: 2,5 %/K)

Tipo	Código	Emb.
QUINT4-PS/1AC/24DC/5	2904600	1

### QUINT POWER, monofásica, 24 V DC, 10 A, 240 W

Fuente de alimentación QUINT POWER conmutada en primario con curva característica de salida seleccionable, tecnología SFB (Selective Fuse Breaking) e interfaz NFC, entrada: monofásica, salida: 24 V DC / 10 A

Para indicaciones de instalación acerca del empleo de accesorios para aplicaciones Ex e, ver los datos de artículo en el catálogo online: [phoenixcontact.net/products](http://phoenixcontact.net/products)



Datos técnicos	
Homologaciones	CE, RoHS, REACH, ClassNK, CB, Ex: Ex
Margen de tensión de entrada	100 V AC ... 240 V AC -15 % ... +10 % 110 V DC ... 250 V DC -18 % ... +40 %
Absorción de corriente (carga nominal)	3,4 A (100 V AC) / 2,8 A (120 V AC)
Puenteo de falla de red ( $I_{N}$ , típ.)	típ. 42 ms (120 V AC) / típ. 44 ms (230 V AC)
Tensión nominal de salida	24 V DC
Margen de ajuste de la tensión de salida	24 V DC ... 29,5 V DC (con potencia constante)
Corriente nominal de salida ( $I_N$ )	10 A
Boost estático ( $I_{Boost\ est.}$ )	12,5 A
Boost dinámico ( $I_{DvN,Boost}$ )	20 A (5 s)
Selective Fuse Breaking ( $I_{SFB}$ )	60 A (15 ms)
Rendimiento	típ. 92,5 % (120 V AC)
Señalización LED	DC OK, indicación del grado de utilización
Peso / Dimensiones An. x Al. x Pr.	0,9 kg / 50 mm x 130 mm x 125 mm
Temperatura ambiente (servicio)	-25 °C ... 70 °C (> 60 °C Derating: 2,5 %/K)

Tipo	Código	Emb.
QUINT4-PS/1AC/24DC/10	2904601	1

### QUINT POWER, monofásica, 24 V DC, 20 A, 480 W

Fuente de alimentación QUINT POWER conmutada en primario con curva característica de salida seleccionable, tecnología SFB (Selective Fuse Breaking) e interfaz NFC, entrada: monofásica, salida: 24 V DC / 20 A

Para indicaciones de instalación acerca del empleo de accesorios para aplicaciones Ex e, ver los datos de artículo en el catálogo online: [phoenixcontact.net/products](http://phoenixcontact.net/products)



Datos técnicos	
Homologaciones	CE, RoHS, REACH, ClassNK, CB, Ex: Ex
Margen de tensión de entrada	100 V AC ... 240 V AC -15 % ... +10 % 110 V DC ... 250 V DC -18 % ... +40 %
Absorción de corriente (carga nominal)	6,8 A (100 V AC) / 5,5 A (120 V AC)
Puenteo de falla de red ( $I_{N}$ , típ.)	típ. 28 ms (120 V AC) / típ. 29 ms (230 V AC)
Tensión nominal de salida	24 V DC
Margen de ajuste de la tensión de salida	24 V DC ... 29,5 V DC (con potencia constante)
Corriente nominal de salida ( $I_N$ )	20 A
Boost estático ( $I_{Boost\ est.}$ )	25 A
Boost dinámico ( $I_{DvN,Boost}$ )	30 A (5 s)
Selective Fuse Breaking ( $I_{SFB}$ )	120 A (15 ms)
Rendimiento	típ. 92,4 % (120 V AC)
Señalización LED	DC OK, indicación del grado de utilización
Peso / Dimensiones An. x Al. x Pr.	1,3 kg / 70 mm x 130 mm x 125 mm
Temperatura ambiente (servicio)	-25 °C ... 70 °C (> 60 °C Derating: 2,5 %/K)

Tipo	Código	Emb.
QUINT4-PS/1AC/24DC/20	2904602	1

### QUINT POWER, monofásica, 24 V DC, 40 A, 960 W

Fuente de alimentación QUINT POWER conmutada en primario con curva característica de salida seleccionable, tecnología SFB (Selective Fuse Breaking) e interfaz NFC, entrada: monofásica, salida: 24 V DC / 40 A

Para indicaciones de instalación acerca del empleo de accesorios para aplicaciones Ex e, ver los datos de artículo en el catálogo online: [phoenixcontact.net/products](http://phoenixcontact.net/products)



Datos técnicos	
Homologaciones	CE, RoHS, REACH, ClassNK CB, Ex: Ex
Margen de tensión de entrada	100 V AC ... 240 V AC -15 % ... +10 % 110 V DC ... 250 V DC -18 % ... +40 %
Absorción de corriente (carga nominal)	13,6 A (100 V AC) / 10 A (120 V AC)
Puenteo de falla de red (I <sub>N</sub> , típ.)	típ. 29 ms (120 V AC) / típ. 32 ms (230 V AC)
Tensión nominal de salida	24 V DC
Margen de ajuste de la tensión de salida	24 V DC ... 29,5 V DC (con potencia constante)
Corriente nominal de salida (I <sub>N</sub> )	40 A
Boost estático (I <sub>Boost est.</sub> )	45 A
Boost dinámico (I <sub>Dyn.Boost</sub> )	60 A (5 s)
Selective Fuse Breaking (I <sub>SFB</sub> )	215 A (15 ms)
Rendimiento	típ. 94,8 % (120 V AC)
Señalización LED	DC OK, indicación del grado de utilización
Peso / Dimensiones An. x Al. x Pr.	2,6 kg / 120 mm x 130 mm x 140 mm
Temperatura ambiente (servicio)	-25 °C ... 70 °C (> 60 °C Derating: 2,5 %/K)
	<b>Tipo</b> QUINT4-PS/1AC/24DC/40
	<b>Código</b> 2904603
	<b>Emb.</b> 1

### QUINT POWER, 3 fásica, 24 V DC, 5 A, 120 W

Fuente de alimentación QUINT POWER conmutada en primario con curva característica de salida seleccionable, tecnología SFB (Selective Fuse Breaking) e interfaz NFC, entrada: trifásica, salida: 24 V DC / 5 A

Para indicaciones de instalación acerca del empleo de accesorios para aplicaciones Ex e, ver los datos de artículo en el catálogo online: [phoenixcontact.net/products](http://phoenixcontact.net/products)



Datos técnicos	
Homologaciones	CE, RoHS, REACH, ClassNK CB, Ex: Ex
Margen de tensión de entrada	3x 400 V AC ... 500 V AC -20 % ... +10 % 2x 400 V AC ... 500 V AC -10 % ... +10 % ± 260 V DC ... 300 V DC -25 % ... +30 %
Absorción de corriente (carga nominal)	3x 0,53 A (400 V AC) / 3x 0,44 A (480 V AC)
Puenteo de falla de red (I <sub>N</sub> , típ.)	típ. 34 ms (3x 400 V AC) / típ. 50 ms (3x 480 V AC)
Tensión nominal de salida	24 V DC
Margen de ajuste de la tensión de salida	24 V DC ... 29,5 V DC (con potencia constante)
Corriente nominal de salida (I <sub>N</sub> )	5 A
Boost estático (I <sub>Boost est.</sub> )	6,25 A
Boost dinámico (I <sub>Dyn.Boost</sub> )	10 A (5 s)
Selective Fuse Breaking (I <sub>SFB</sub> )	30 A (15 ms)
Rendimiento	típ. 89 % (400 V AC)
Señalización LED	DC OK, indicación del grado de utilización
Peso / Dimensiones An. x Al. x Pr.	0,6 kg / 36 mm x 130 mm x 125 mm
Temperatura ambiente (servicio)	-25 °C ... 70 °C (> 60 °C Derating: 2,5 %/K)
	<b>Tipo</b> QUINT4-PS/3AC/24DC/5
	<b>Código</b> 2904620
	<b>Emb.</b> 1

### QUINT POWER, 3 fásica, 24 V DC, 10 A, 240 W

Fuente de alimentación QUINT POWER conmutada en primario con curva característica de salida seleccionable, tecnología SFB (Selective Fuse Breaking) e interfaz NFC, entrada: trifásica, salida: 24 V DC / 10 A

Para indicaciones de instalación acerca del empleo de accesorios para aplicaciones Ex e, ver los datos de artículo en el catálogo online: [phoenixcontact.net/products](http://phoenixcontact.net/products)



Datos técnicos	
Homologaciones	CE, RoHS, REACH, ClassNK CB, Ex: Ex
Margen de tensión de entrada	3x 400 V AC ... 500 V AC -20 % ... +10 % 2x 400 V AC ... 500 V AC -10 % ... +10 % ± 260 V DC ... 300 V DC -13 % ... +30 %
Absorción de corriente (carga nominal)	3x 0,5 A (400 V AC) / 3x 0,41 A (480 V AC)
Puenteo de falla de red (I <sub>N</sub> , típ.)	típ. 29 ms (3x 400 V AC) / típ. 26 ms (3x 480 V AC)
Tensión nominal de salida	24 V DC
Margen de ajuste de la tensión de salida	24 V DC ... 29,5 V DC (con potencia constante)
Corriente nominal de salida (I <sub>N</sub> )	10 A
Boost estático (I <sub>Boost est.</sub> )	12,5 A
Boost dinámico (I <sub>Dyn.Boost</sub> )	20 A (5 s)
Selective Fuse Breaking (I <sub>SFB</sub> )	60 A (15 ms)
Rendimiento	típ. 93 % (400 V AC)
Señalización LED	DC OK, indicación del grado de utilización
Peso / Dimensiones An. x Al. x Pr.	0,9 kg / 50 mm x 130 mm x 125 mm
Temperatura ambiente (servicio)	-25 °C ... 70 °C (> 60 °C Derating: 2,5 %/K)
	<b>Tipo</b> QUINT4-PS/3AC/24DC/10
	<b>Código</b> 2904621
	<b>Emb.</b> 1

# Fuentes de alimentación

## Fuentes de alimentación para cualquier aplicación

### QUINT POWER, 3 fásica, 24 V DC, 20 A, 480 W

Fuente de alimentación QUINT POWER conmutada en primario con curva característica de salida seleccionable, tecnología SFB (Selective Fuse Breaking) e interfaz NFC, entrada: trifásica, salida: 24 V DC / 20 A

Para indicaciones de instalación acerca del empleo de accesorios para aplicaciones Ex e, ver los datos de artículo en el catálogo online: [phoenixcontact.net/products](http://phoenixcontact.net/products)



Datos técnicos	
Homologaciones	ClassNK CB, Ex:
Margen de tensión de entrada	3x 400 V AC ... 500 V AC -20 % ... +10 % 2x 400 V AC ... 500 V AC -10 % ... +10 % ± 260 V DC ... 300 V DC -13 % ... +30 %
Absorción de corriente (carga nominal)	3x 0,99 A (400 V AC) / 3x 0,81 A (480 V AC)
Puenteo de falla de red ( $I_{N}$ , típ.)	típ. 33 ms (3x 400 V AC) / típ. 33 ms (3x 480 V AC)
Tensión nominal de salida	24 V DC
Margen de ajuste de la tensión de salida	24 V DC ... 29,5 V DC (con potencia constante)
Corriente nominal de salida ( $I_N$ )	20 A
Boost estático ( $I_{Boost\ est.}$ )	25 A
Boost dinámico ( $I_{Dyn.Boost}$ )	30 A (5 s)
Selective Fuse Breaking ( $I_{SFB}$ )	120 A (15 ms)
Rendimiento	típ. 93,9 % (400 V AC)
Señalización LED	DC OK, indicación del grado de utilización
Peso / Dimensiones An. x Al. x Pr.	1,1 kg / 70 mm x 130 mm x 125 mm
Temperatura ambiente (servicio)	-25 °C ... 70 °C (> 60 °C Derating: 2,5%/K)
<b>Tipo</b>	QUINT4-PS/3AC/24DC/20
<b>Código</b>	2904622
<b>Emb.</b>	1

### QUINT POWER, 3 fásica, 24 V DC, 40 A, 960 W

Fuente de alimentación QUINT POWER conmutada en primario con curva característica de salida seleccionable, tecnología SFB (Selective Fuse Breaking) e interfaz NFC, entrada: trifásica, salida: 24 V DC / 40 A

Para indicaciones de instalación acerca del empleo de accesorios para aplicaciones Ex e, ver los datos de artículo en el catálogo online: [phoenixcontact.net/products](http://phoenixcontact.net/products)



Datos técnicos	
Homologaciones	ClassNK CB, Ex:
Margen de tensión de entrada	3x 400 V AC ... 500 V AC -20 % ... +10 % 2x 400 V AC ... 500 V AC -10 % ... +10 % ± 260 V DC ... 300 V DC -13 % ... +30 %
Absorción de corriente (carga nominal)	3x 1,8 A (400 V AC) / 3x 1,5 A (480 V AC)
Puenteo de falla de red ( $I_N$ , típ.)	típ. 28 ms (3x 400 V AC) / típ. 28 ms (3x 480 V AC)
Tensión nominal de salida	24 V DC
Margen de ajuste de la tensión de salida	24 V DC ... 29,5 V DC (con potencia constante)
Corriente nominal de salida ( $I_N$ )	40 A
Boost estático ( $I_{Boost\ est.}$ )	45 A
Boost dinámico ( $I_{Dyn.Boost}$ )	60 A (5 s)
Selective Fuse Breaking ( $I_{SFB}$ )	215 A (15 ms)
Rendimiento	típ. 95,7 % (400 V AC)
Señalización LED	DC OK, indicación del grado de utilización
Peso / Dimensiones An. x Al. x Pr.	2,6 kg / 120 mm x 130 mm x 125 mm
Temperatura ambiente (servicio)	-25 °C ... 70 °C (> 60 °C Derating: 2,5%/K)
<b>Tipo</b>	QUINT4-PS/3AC/24DC/40
<b>Código</b>	2904623
<b>Emb.</b>	1

### TRIO POWER, monofásica, 24 V DC, 3 A, 72 W

Fuente de alimentación conmutada en primario TRIO POWER con conexión push-in para el montaje sobre carril, entrada: monofásica, salida: 24 V DC/3 A C2LPS

Para indicaciones de instalación acerca del empleo de accesorios para aplicaciones Ex e, ver los datos de artículo en el catálogo online: [phoenixcontact.net/products](http://phoenixcontact.net/products)



Datos técnicos	
Homologaciones	CB, Ex:
Margen de tensión de entrada	100 V AC ... 240 V AC -15 % ... +10 % 99 V DC ... 275 V DC
Absorción de corriente (carga nominal)	1,4 A (100 V AC) / 1 A (120 V AC)
Puenteo de falla de red ( $I_N$ , típ.)	típ. 10 ms (120 V AC) / típ. 20 ms (230 V AC)
Tensión nominal de salida	24 V DC ±1 %
Margen de ajuste de la tensión de salida	24 V DC ... 28 V DC (> 24 V DC, limitado por constante de potencia)
Corriente nominal de salida ( $I_N$ )	3 A
Boost dinámico ( $I_{Dyn.Boost}$ )	4,5 A (1 s)
Rendimiento	> 89 % (con 230 V AC y valores nominales)
Señalización DC OK	LED
Peso / Dimensiones An. x Al. x Pr.	0,35 kg / 30 mm x 130 mm x 115 mm
Temperatura ambiente (servicio)	-25 °C ... 70 °C (> 60 °C Derating: 2,5%/K)
<b>Tipo</b>	TRIO-PS-2G/1AC/24DC/3/C2LPS
<b>Código</b>	2903147
<b>Emb.</b>	1

### TRIO POWER, monofásica, 24 V DC, 5 A, 120 W

Fuente de alimentación conmutada en primario TRIO POWER con conexión push-in para el montaje sobre carril, entrada: monofásica, salida: 24 V DC/5 A

Para indicaciones de instalación acerca del empleo de accesorios para aplicaciones Ex e, ver los datos de artículo en el catálogo online: [phoenixcontact.net/products](http://phoenixcontact.net/products)



Datos técnicos	
Homologaciones	UL, CE, CB, Ex: Ex
Margen de tensión de entrada	100 V AC ... 240 V AC -15 % ... +10 % 99 V DC ... 275 V DC
Absorción de corriente (carga nominal)	2,2 A (100 V AC) / 1,9 A (120 V AC)
Puenteo de falla de red ( $I_{N}$ , típ.)	típ. 20 ms (120 V AC) / típ. 100 ms (230 V AC)
Tensión nominal de salida	24 V DC $\pm$ 1 %
Margen de ajuste de la tensión de salida	24 V DC ... 28 V DC (> 24 V DC, limitado por constante de potencia)
Corriente nominal de salida ( $I_N$ )	5 A
Boost dinámico ( $I_{DYN,BOOST}$ )	7,5 A (5 s)
Rendimiento	> 90 % (con 230 V AC y valores nominales)
Señalización DC OK	LED
Peso / Dimensiones An. x Al. x Pr.	0,45 kg / 35 mm x 130 mm x 115 mm
Temperatura ambiente (servicio)	-25 °C ... 70 °C (> 60 °C Derating: 2,5%/K)

Tipo	Código	Emb.
TRIO-PS-2G/1AC/24DC/5	2903148	1

### TRIO POWER, monofásica, 24 V DC, 10 A, 240 W

Fuente de alimentación conmutada en primario TRIO POWER con conexión push-in para el montaje sobre carril, entrada: monofásica, salida: 24 V DC/10 A

Para indicaciones de instalación acerca del empleo de accesorios para aplicaciones Ex e, ver los datos de artículo en el catálogo online: [phoenixcontact.net/products](http://phoenixcontact.net/products)



Datos técnicos	
Homologaciones	UL, CE, CB, Ex: Ex
Margen de tensión de entrada	100 V AC ... 240 V AC -15 % ... +10 % 110 V DC ... 250 V DC -10 % ... +10 %
Absorción de corriente (carga nominal)	3,1 A (100 V AC) / 2,4 A (120 V AC)
Puenteo de falla de red ( $I_{N}$ , típ.)	típ. 15 ms (120 V AC) / típ. 20 ms (230 V AC)
Tensión nominal de salida	24 V DC $\pm$ 1 %
Margen de ajuste de la tensión de salida	24 V DC ... 28 V DC (con potencia constante)
Corriente nominal de salida ( $I_N$ )	10 A
Boost dinámico ( $I_{DYN,BOOST}$ )	15 A (5 s)
Rendimiento	> 91 % (con 230 V AC y valores nominales)
Señalización DC OK	LED
Peso / Dimensiones An. x Al. x Pr.	1 kg / 42 mm x 130 mm x 160 mm
Temperatura ambiente (servicio)	-25 °C ... 70 °C (> 60 °C Derating: 2,5%/K)

Tipo	Código	Emb.
TRIO-PS-2G/1AC/24DC/10	2903149	1

### TRIO POWER, monofásica, 24 V DC, 20 A, 480 W

Fuente de alimentación conmutada en primario TRIO POWER con conexión push-in para el montaje sobre carril, entrada: monofásica, salida: 24 V DC/20 A

Para indicaciones de instalación acerca del empleo de accesorios para aplicaciones Ex e, ver los datos de artículo en el catálogo online: [phoenixcontact.net/products](http://phoenixcontact.net/products)



Datos técnicos	
Homologaciones	UL, CE, CB, Ex: Ex
Margen de tensión de entrada	100 V AC ... 240 V AC -15 % ... +10 % 110 V DC ... 250 V DC $\pm$ 10 %
Absorción de corriente (carga nominal)	5,6 A (100 V AC) / 4,3 A (120 V AC)
Puenteo de falla de red ( $I_{N}$ , típ.)	típ. 10 ms (120 V AC) / típ. 15 ms (230 V AC)
Tensión nominal de salida	24 V DC $\pm$ 1 %
Margen de ajuste de la tensión de salida	24 V DC ... 28 V DC (> 24 V DC, limitado por constante de potencia)
Corriente nominal de salida ( $I_N$ )	20 A
Boost dinámico ( $I_{DYN,BOOST}$ )	30 A (5 s)
Rendimiento	típ. 91,4 % (120 V AC)
Señalización DC OK	LED
Peso / Dimensiones An. x Al. x Pr.	1,5 kg / 68 mm x 130 mm x 160 mm
Temperatura ambiente (servicio)	-25 °C ... 70 °C (> 60 °C Derating: 2,5%/K)

Tipo	Código	Emb.
TRIO-PS-2G/1AC/24DC/20	2903151	1

### TRIO POWER, 3 fásica, 24 V DC, 5 A, 120 W

Fuente de alimentación conmutada en primario TRIO POWER con conexión push-in para el montaje sobre carril, entrada: trifásica, salida: 24 V DC/5 A

Para indicaciones de instalación acerca del empleo de accesorios para aplicaciones Ex e, ver los datos de artículo en el catálogo online: [phoenixcontact.net/products](http://phoenixcontact.net/products)



Datos técnicos	
Homologaciones	UL, CE, CB, Ex: Ex
Margen de tensión de entrada	3x 400 V AC ... 500 V AC -20 % ... +15 % 2x 400 V AC ... 500 V AC -10 % ... +15 %
Absorción de corriente (carga nominal)	3x 0,4 A (400 V AC) / 3x 0,3 A (500 V AC)
Puenteo de falla de red ( $I_{N}$ , típ.)	típ. 20 ms (400 V AC) / típ. 20 ms (500 V AC)
Tensión nominal de salida	24 V DC $\pm$ 1 %
Margen de ajuste de la tensión de salida	24 V DC ... 28 V DC (> 24 V DC, limitado por constante de potencia)
Corriente nominal de salida ( $I_N$ )	5 A
Boost dinámico ( $I_{DYN,BOOST}$ )	7,5 A (5 s)
Rendimiento	> 91 % (con 400 V AC y valores nominales)
Señalización DC OK	LED
Peso / Dimensiones An. x Al. x Pr.	0,4 kg / 35 mm x 130 mm x 115 mm
Temperatura ambiente (servicio)	-25 °C ... 70 °C (> 60 °C Derating: 2,5%/K)

Tipo	Código	Emb.
TRIO-PS-2G/3AC/24DC/5	2903153	1

# Fuentes de alimentación

## Fuentes de alimentación para cualquier aplicación

### TRIO POWER, 3 fásica, 24 V DC, 10 A, 240 W

Fuente de alimentación conmutada en primario TRIO POWER con conexión push-in para el montaje sobre carril, entrada: trifásica, salida: 24 V DC/10 A

Para indicaciones de instalación acerca del empleo de accesorios para aplicaciones Ex e, ver los datos de artículo en el catálogo online: [phoenixcontact.net/products](http://phoenixcontact.net/products)



Datos técnicos	
Homologaciones	UL, CE, RoHS, Ex: Ex
Margen de tensión de entrada	3x 400 V AC ... 500 V AC -20 % ... +15 % 2x 400 V AC ... 500 V AC -10 % ... +15 %
Absorción de corriente (carga nominal)	3x 0,6 A (400 V AC) / 3x 0,6 A (500 V AC)
Puenteo de falla de red (I <sub>N</sub> , típ.)	típ. 10 ms (400 V AC) / típ. 20 ms (500 V AC)
Tensión nominal de salida	24 V DC ±1 %
Margen de ajuste de la tensión de salida	24 V DC ... 28 V DC (> 24 V DC, limitado por constante de potencia)
Corriente nominal de salida (I <sub>N</sub> )	10 A
Boost dinámico (I <sub>Dyn.Boost</sub> )	15 A (5 s)
Rendimiento	> 92 % (con 400 V AC y valores nominales)
Señalización DC OK	LED
Peso / Dimensiones An. x Al. x Pr.	0,9 kg / 42 mm x 130 mm x 160 mm
Temperatura ambiente (servicio)	-25 °C ... 70 °C (> 60 °C Derating: 2,5%/K)

Tipo	Código	Emb.
TRIO-PS-2G/3AC/24DC/10	2903154	1

### TRIO POWER, 3 fásica, 24 V DC, 20 A, 480 W

Fuente de alimentación conmutada en primario TRIO POWER con conexión push-in para el montaje sobre carril, entrada: trifásica, salida: 24 V DC/20 A

Para indicaciones de instalación acerca del empleo de accesorios para aplicaciones Ex e, ver los datos de artículo en el catálogo online: [phoenixcontact.net/products](http://phoenixcontact.net/products)



Datos técnicos	
Homologaciones	UL, CE, RoHS, Ex: Ex
Margen de tensión de entrada	3x 400 V AC ... 500 V AC -20 % ... +15 % 2x 400 V AC ... 500 V AC -10 % ... +15 %
Absorción de corriente (carga nominal)	3x 1,2 A (400 V AC) / 3x 1 A (500 V AC)
Puenteo de falla de red (I <sub>N</sub> , típ.)	típ. 10 ms (400 V AC) / típ. 20 ms (500 V AC)
Tensión nominal de salida	24 V DC ±1 %
Margen de ajuste de la tensión de salida	24 V DC ... 28 V DC (> 24 V DC, limitado por constante de potencia)
Corriente nominal de salida (I <sub>N</sub> )	20 A
Boost dinámico (I <sub>Dyn.Boost</sub> )	30 A (5 s)
Rendimiento	> 93 % (400 V AC)
Señalización DC OK	LED
Peso / Dimensiones An. x Al. x Pr.	1,5 kg / 65 mm x 130 mm x 160 mm
Temperatura ambiente (servicio)	-25 °C ... 70 °C (> 60 °C Derating: 2,5%/K)

Tipo	Código	Emb.
TRIO-PS-2G/3AC/24DC/20	2903155	1

### UNO POWER, monofásica, 24 V DC, 1,25 A, 30 W

Fuente de alimentación conmutada en primario UNO POWER para montaje sobre carril, entrada: monofásica, salida: 24 V DC/30 W

Para indicaciones de instalación acerca del empleo de accesorios para aplicaciones Ex e, ver los datos de artículo en el catálogo online: [phoenixcontact.net/products](http://phoenixcontact.net/products)



Datos técnicos	
Homologaciones	UL, CE, RoHS, Ex: Ex
Margen de tensión de entrada	85 V AC ... 264 V AC
Absorción de corriente (carga nominal)	0,8 A (100 V AC) / 0,4 A (240 V AC)
Puenteo de falla de red (I <sub>N</sub> , típ.)	> 25 ms (120 V AC) / > 115 ms (230 V AC)
Tensión nominal de salida	24 V DC ±1 %
Corriente nominal de salida (I <sub>N</sub> )	1,25 A (-25 °C ... 55 °C)
Rendimiento	típ. 87 % (120 V AC)
Señalización DC OK	LED
Peso / Dimensiones An. x Al. x Pr.	0,15 kg / 22,5 mm x 90 mm x 84 mm
Temperatura ambiente (servicio)	-25 °C ... 70 °C (> 55 °C Derating: 2,5%/K)

Tipo	Código	Emb.
UNO-PS/1AC/24DC/30W	2902991	1

### UNO POWER, monofásica, 24 V DC, 2,5 A, 60 W

Fuente de alimentación conmutada en primario UNO POWER para montaje sobre carril, entrada: monofásica, salida: 24 V DC/60 W

Para indicaciones de instalación acerca del empleo de accesorios para aplicaciones Ex e, ver los datos de artículo en el catálogo online: [phoenixcontact.net/products](http://phoenixcontact.net/products)



Datos técnicos	
Homologaciones	UL, CE, RoHS, Ex: Ex
Margen de tensión de entrada	85 V AC ... 264 V AC
Absorción de corriente (carga nominal)	1,3 A (100 V AC) / 0,6 A (240 V AC)
Puenteo de falla de red (I <sub>N</sub> , típ.)	> 20 ms (120 V AC) / > 85 ms (230 V AC)
Tensión nominal de salida	24 V DC ±1 %
Corriente nominal de salida (I <sub>N</sub> )	2,5 A (-25 °C ... 55 °C)
Rendimiento	típ. 88 % (120 V AC)
Señalización DC OK	LED
Peso / Dimensiones An. x Al. x Pr.	0,2 kg / 35 mm x 90 mm x 84 mm
Temperatura ambiente (servicio)	-25 °C ... 70 °C (> 55 °C Derating: 2,5%/K)

Tipo	Código	Emb.
UNO-PS/1AC/24DC/60W	2902992	1

### UNO POWER, monofásica, 12 V DC, 2,5 A, 30 W

Fuente de alimentación conmutada en primario UNO POWER para montaje sobre carril, entrada: monofásica, salida: 12 V DC/30 W

Para indicaciones de instalación acerca del empleo de accesorios para aplicaciones Ex e, ver los datos de artículo en el catálogo online: [phoenixcontact.net/products](http://phoenixcontact.net/products)



Datos técnicos	
Homologaciones	UL, CE, CB, / Ex: Ex
Margen de tensión de entrada	85 V AC ... 264 V AC
Absorción de corriente (carga nominal)	0,8 A (100 V AC) / 0,4 A (240 V AC)
Puenteo de falla de red (I <sub>N</sub> , típ.)	> 20 ms (120 V AC) / > 110 ms (230 V AC)
Tensión nominal de salida	12 V DC ±1 %
Corriente nominal de salida (I <sub>N</sub> )	2,5 A (-25 °C ... 55 °C)
Rendimiento	típ. 86 % (120 V AC)
Señalización DC OK	LED
Peso / Dimensiones An. x Al. x Pr.	0,15 kg / 22,5 mm x 90 mm x 84 mm
Temperatura ambiente (servicio)	-25 °C ... 70 °C (> 55 °C Derating: 2,5 %/K)

Tipo	Código	Emb.
UNO-PS/1AC/12DC/ 30W	2902998	1

### UNO POWER, monofásica, 12 V DC, 4,6 A, 55 W

Fuente de alimentación conmutada en primario UNO POWER para montaje sobre carril, entrada: monofásica, salida: 12 V DC/55 W

Para indicaciones de instalación acerca del empleo de accesorios para aplicaciones Ex e, ver los datos de artículo en el catálogo online: [phoenixcontact.net/products](http://phoenixcontact.net/products)



Datos técnicos	
Homologaciones	UL, CE, CB, / Ex: Ex
Margen de tensión de entrada	85 V AC ... 264 V AC
Absorción de corriente (carga nominal)	1,3 A (100 V AC) / 0,6 A (240 V AC)
Puenteo de falla de red (I <sub>N</sub> , típ.)	> 20 ms (120 V AC) / > 90 ms (230 V AC)
Tensión nominal de salida	12 V DC ±1 %
Corriente nominal de salida (I <sub>N</sub> )	4,6 A (-25 °C ... 55 °C)
Rendimiento	típ. 87 % (120 V AC)
Señalización DC OK	LED
Peso / Dimensiones An. x Al. x Pr.	0,2 kg / 35 mm x 90 mm x 84 mm
Temperatura ambiente (servicio)	-25 °C ... 70 °C (> 55 °C Derating: 2,5 %/K)

Tipo	Código	Emb.
UNO-PS/1AC/12DC/ 55W	2902999	1

### UNO POWER, monofásica, 24 V DC, 6,25 A, 150 W

Fuente de alimentación conmutada en primario UNO para montaje sobre carril, entrada: monofásica, salida: 24 V DC/150 W

Para indicaciones de instalación acerca del empleo de accesorios para aplicaciones Ex e, ver los datos de artículo en el catálogo online: [phoenixcontact.net/products](http://phoenixcontact.net/products)



Datos técnicos	
Homologaciones	UL, CE, CB, / Ex: Ex
Margen de tensión de entrada	85 V AC ... 264 V AC
Absorción de corriente (carga nominal)	1,66 A (100 V AC) / 0,68 A (240 V AC)
Puenteo de falla de red (I <sub>N</sub> , típ.)	> 20 ms (120 V AC) / > 20 ms (230 V AC)
Tensión nominal de salida	24 V DC ±1 %
Margen de ajuste de la tensión de salida	24 V DC ... 28 V DC ±1 %
Corriente nominal de salida (I <sub>N</sub> )	6,25 A (-25 °C ... 55 °C)
Rendimiento	típ. 91 % (120 V AC)
Señalización DC OK	LED
Peso / Dimensiones An. x Al. x Pr.	0,5 kg / 37 mm x 130 mm x 125 mm
Temperatura ambiente (servicio)	-25 °C ... 70 °C (> 55 °C Derating: 2,5 %/K)

Tipo	Código	Emb.
UNO-PS/1AC/24DC/150W	2904376	1

### UNO POWER, monofásica, 24 V DC, 5 A



Datos técnicos	
Rendimiento	típ. 93 % (120 V AC)
Señalización LED	DC OK
Peso / Dimensiones An. x Al. x Pr.	0,31 kg / 35 mm x 130 mm x 129 mm
Temperatura ambiente (servicio)	-25 °C ... 70 °C (> 55 °C Derating: 2,5 %/K)

Tipo	Código	Emb.
UNO2-PS/1AC/24DC/120W	1110466	1



# Fuentes de alimentación

## Fuentes de alimentación para cualquier aplicación

### UNO POWER, monofásica, 24 V DC, 10 A



#### Datos técnicos

Rendimiento	tip. 92 % (120 V AC)
Señalización LED	DC OK
Peso / Dimensiones An. x Al. x Pr.	0,75 kg / 45 mm x 130 mm x 129 mm
Temperatura ambiente (servicio)	-25 °C ... 70 °C (> 55 °C Derating: 2,5 %/K)

#### Tipo

UNO2-PS/1AC/24DC/240W

#### Código

1096432

#### Emb.

1

### UNO POWER, monofásica, 24 V DC, 20 A



Para indicaciones de instalación acerca del empleo de accesorios para aplicaciones Ex e, ver los datos de artículo en el catálogo online: [phoenixcontact.net/products](http://phoenixcontact.net/products)

#### Datos técnicos

Homologaciones	☑ CB / Ex: ☑
Rendimiento	tip. 93 % (120 V AC)
Señalización LED	DC OK
Peso / Dimensiones An. x Al. x Pr.	1 kg / 59 mm x 130 mm x 129 mm
Temperatura ambiente (servicio)	-25 °C ... 70 °C (> 55 °C Derating: 2,5 %/K)

#### Tipo

UNO2-PS/1AC/24DC/480W

#### Código

2910105

#### Emb.

1



QUINT POWER, Convertidores DC/DC, monofásica, 24 V DC, 5 A

Para indicaciones de instalación acerca del empleo de accesorios para aplicaciones Ex e, ver los datos de artículo en el catálogo online: [phoenixcontact.net/products](http://phoenixcontact.net/products)



Datos técnicos	
Homologaciones	CE, RoHS, REACH, ClassNK CB, Ex: Ex: Ex
Margen de tensión de entrada	18 V DC ... 32 V DC
Absorción de corriente	6,9 A
Puenteo de falla de red (I <sub>N</sub> , típ.)	típ. 14 ms (24 V DC)
Tensión nominal de salida	24 V DC
Margen de ajuste de la tensión de salida	24 V DC ... 29,5 V DC (> 24 V DC, potencia constante)
Corriente nominal de salida (I <sub>N</sub> )	5 A
Boost estático (I <sub>Boost est.</sub> )	6,25 A
Boost dinámico (I <sub>Dyn.Boost</sub> )	10 A (5 s)
Selective Fuse Breaking (I <sub>SFB</sub> )	30 A (15 ms)
Disipación máx. (circuito abierto / carga nominal)	< 2 W < 10 W
Rendimiento	típ. 92,2 % (24 V DC)
Señalización LED	Indicación del grado de utilización, DC OK, U <sub>IN</sub> OK
Peso / Dimensiones An. x Al. x Pr.	0,6 kg / 36 mm x 130 mm x 125 mm
Temperatura ambiente (servicio)	-25 °C ... 70 °C (> 60 °C Derating: 2,5%/K)

Tipo	Código	Emb.
QUINT4-PS/24DC/24DC/5/SC	1046800	1

QUINT POWER, Convertidores DC/DC, monofásica, 24 V DC, 10 A

Convertidor DC/DC QUINT conmutado en primario para montaje sobre carril con tecnología SFB (Selective Fuse Breaking), conexión por tornillo, entrada: 24 V DC, salida: 24 V DC/10 A

Para indicaciones de instalación acerca del empleo de accesorios para aplicaciones Ex e, ver los datos de artículo en el catálogo online: [phoenixcontact.net/products](http://phoenixcontact.net/products)



Datos técnicos	
Homologaciones	CE, RoHS, REACH, ClassNK CB, Ex: Ex: Ex
Margen de tensión de entrada	18 V DC ... 32 V DC
Absorción de corriente	13,8 A
Puenteo de falla de red (I <sub>N</sub> , típ.)	típ. 11 ms (24 V DC)
Tensión nominal de salida	24 V DC
Margen de ajuste de la tensión de salida	24 V DC ... 29,5 V DC (> 24 V DC, potencia constante)
Corriente nominal de salida (I <sub>N</sub> )	10 A
Boost estático (I <sub>Boost est.</sub> )	12,5 A
Boost dinámico (I <sub>Dyn.Boost</sub> )	20 A (5 s)
Selective Fuse Breaking (I <sub>SFB</sub> )	60 A (15 ms)
Disipación máx. (circuito abierto / carga nominal)	< 5 W < 16 W
Rendimiento	típ. 93,3 % (24 V DC)
Señalización LED	Indicación del grado de utilización, DC OK, U <sub>IN</sub> OK
Peso / Dimensiones An. x Al. x Pr.	0,8 kg / 50 mm x 130 mm x 125 mm
Temperatura ambiente (servicio)	-25 °C ... 70 °C (> 60 °C Derating: 2,5%/K)

Tipo	Código	Emb.
QUINT4-PS/24DC/24DC/10/SC	1046803	1

QUINT POWER, Convertidores DC/DC, monofásica, 24 V DC, 20 A

Para indicaciones de instalación acerca del empleo de accesorios para aplicaciones Ex e, ver los datos de artículo en el catálogo online: [phoenixcontact.net/products](http://phoenixcontact.net/products)



Datos técnicos	
Homologaciones	CE, RoHS, REACH, ClassNK CB, Ex: Ex: Ex
Margen de tensión de entrada	18 V DC ... 32 V DC
Absorción de corriente	27 A
Puenteo de falla de red (I <sub>N</sub> , típ.)	típ. 16 ms (24 V DC)
Tensión nominal de salida	24 V DC
Margen de ajuste de la tensión de salida	24 V DC ... 29,5 V DC (> 24 V DC, potencia constante)
Corriente nominal de salida (I <sub>N</sub> )	20 A
Boost estático (I <sub>Boost est.</sub> )	25 A
Boost dinámico (I <sub>Dyn.Boost</sub> )	30 A (5 s)
Selective Fuse Breaking (I <sub>SFB</sub> )	120 A (15 ms)
Disipación máx. (circuito abierto / carga nominal)	< 4 W < 26,6 W
Rendimiento	típ. 94,7 % (24 V DC)
Señalización LED	Indicación del grado de utilización, DC OK, U <sub>IN</sub> OK
Peso / Dimensiones An. x Al. x Pr.	1,2 kg / 70 mm x 130 mm x 125 mm
Temperatura ambiente (servicio)	-25 °C ... 70 °C (> 60 °C Derating: 2,5%/K)

Tipo	Código	Emb.
QUINT4-PS/24DC/24DC/20/SC	1046805	1

### QUINT S-ORING, Módulo de redundancia 12 V DC ... 24 V DC, 40 A

Módulo de redundancia QUINT único activo para montaje sobre carril, entrada de entre 12 y 24 V CC, salida de entre 12 y 24 V CC / 1 x 40 A, incluido el adaptador universal para carril UTA 107/30 montado

Para indicaciones de instalación acerca del empleo de accesorios para aplicaciones Ex e, ver los datos de artículo en el catálogo online: [phoenixcontact.net/products](http://phoenixcontact.net/products)



Datos técnicos	
Homologaciones	UL, CE, RoHS, Ex: Ex
Margen de tensión de entrada	12 V DC ... 24 V DC
Corriente nominal de entrada $I_N$	40 A
Potencia disipada máxima con condición nominal	6 W ( $I_{OUT} = 40 A$ )
Rendimiento	tip. 99,1 % (12 V DC)
Tipo de señalización	Contacto de relé, flotante, corriente limitada
Peso / Dimensiones An. x Al. x Pr.	0,55 kg / 32 mm x 130 mm x 125 mm
Temperatura ambiente (servicio)	-40 °C ... 70 °C (> 60 °C Derating: 2,5 %/K)

Tipo	Código	Emb.
QUINT4-S-ORING/12-24DC/1X40	<a href="#">2907752</a>	1

### QUINT DIODE, Diodo 12 V DC ... 24 V DC, 2x 20 A, 1x 40 A

Módulo de diodos de carril simétrico 12-24 V CC/2x20 A o 1x40 A. Redundancia continua hasta el consumidor.

Para indicaciones de instalación acerca del empleo de accesorios para aplicaciones Ex e, ver los datos de artículo en el catálogo online: [phoenixcontact.net/products](http://phoenixcontact.net/products)



Datos técnicos	
Homologaciones	UL, CE, RoHS, Ex: Ex, INMETRO
Margen de tensión de entrada	12 V DC ... 24 V DC
Corriente nominal de entrada $I_N$	2x 20 A / 1x 40 A
Corriente de salida	40 A (Aumento de potencia) / 20 A (Redundancia)
Potencia disipada máxima con condición nominal	10 W ( $I_{OUT} = 20 A$ )
Rendimiento	> 97 %
Peso / Dimensiones An. x Al. x Pr.	0,75 kg / 50 mm x 130 mm x 125 mm
Temperatura ambiente (servicio)	-40 °C ... 70 °C (> 60 °C Derating: 2,5 %/K)

Tipo	Código	Emb.
QUINT4-DIODE/12-24DC/2X20/1X40	<a href="#">2907719</a>	1

### TRIO DIODE, Diodo 12 V DC ... 24 V DC, 2x 20 A, 1x 40 A

Módulo de redundancia, 12 V - 24 V DC, 2x 20 A, 1x 40 A



Datos técnicos	
Homologaciones	UL, CE, RoHS
Margen de tensión de entrada	12 V DC ... 24 V DC
Corriente nominal de entrada $I_N$	2x 20 A / 1x 40 A
Corriente de salida	20 A
Potencia disipada máxima con condición nominal	20 W ( $I_{OUT} = 20 A$ )
Rendimiento	> 97 %
Peso / Dimensiones An. x Al. x Pr.	0,4 kg / 41 mm x 130 mm x 115 mm
Temperatura ambiente (servicio)	-25 °C ... 70 °C (> 60 °C Derating: 2,5 %/K)

Tipo	Código	Emb.
TRIO2-DIODE/12-24DC/2X20/1X40	<a href="#">2907379</a>	1

### UNO DIODE, Módulo de redundancia 5 V DC ... 24 V DC, 2x 10 A, 1x 20 A

Módulo de redundancia, 5 V - 24 V DC, 2x 10 A, 1x 20 A.



Datos técnicos	
Homologaciones	UL, CE, RoHS
Margen de tensión de entrada	5 V DC ... 24 V DC
Corriente nominal de entrada $I_N$	2x 10 A / 1x 20 A
Corriente de salida	20 A
Potencia disipada máxima con condición nominal	5 W ( $I_{OUT} = 10 A$ )
Rendimiento	> 97 %
Peso / Dimensiones An. x Al. x Pr.	0,2 kg / 22,5 mm x 90 mm x 84 mm
Temperatura ambiente (servicio)	-25 °C ... 70 °C (> 55 °C Derating: 2,5 %/K)

Tipo	Código	Emb.
UNO-DIODE/5-24DC/2X10/1X20	<a href="#">2905489</a>	1

### QUINT UPS, 24 V DC, 24 V DC, 10 A, 240 W

SAI QUINT con IQ Technology, posibilidad de montaje sobre carril, entrada: 24 V DC, salida: 24 V DC / 10 A, corriente de carga: 3 A

Para indicaciones de instalación acerca del empleo de accesorios para aplicaciones Ex e, ver los datos de artículo en el catálogo online: [phoenixcontact.net/products](http://phoenixcontact.net/products)



Datos técnicos	
Homologaciones	UL 1741 / Ex: IEC
Margen de tensión de entrada	18 V DC ... 30 V DC
Absorción de corriente $I_N / I_{Max} / I_{No-Load} / I_{charge}$	10,1 A / 16,2 A / 48 mA / 3,5 A
Gama de tensión de salida Funcionamiento de red/por batería	18 V DC ... 30 V DC / 19 V DC ... 28 V DC
Corriente de salida $I_N$ Funcionamiento de red/por batería	10 A / 10 A
Boost estático ( $I_{Boost.est.}$ ) Funcionamiento de red/por batería	12,5 A / 12,5 A
Boost dinámico ( $I_{DYN.Boost}$ ) Funcionamiento de red/por batería	20 A (5 s) / 20 A (5 s)
Selective Fuse Breaking ( $I_{SFB}$ ) Funcionamiento de red/por batería	60 A (15 ms)
Potencia disipada en carga nominal Funcionamiento de red/por batería	8 W / 8 W
Rendimiento	tip. 98 %
Tipo de señalización	DC OK (verde) , Alarma (rojo) , Modo bat. (amarillo) , SOC (rojo, verde) , Datos (rojo, verde)
Peso / Dimensiones An. x Al. x Pr.	0,5 kg / 35 mm x 130 mm x 125 mm
Temperatura ambiente (servicio)	-25 °C ... 70 °C (> 60 °C Derating: 2,5 %/K)

Tipo	Código	Emb.
QUINT4-UPS/24DC/24DC/10	2907066	1

### QUINT UPS, 24 V DC, 24 V DC, 20 A, 480 W

SAI QUINT con IQ Technology, posibilidad de montaje sobre carril, entrada: 24 V DC, salida: 24 V DC / 20 A, corriente de carga: 5 A

Para indicaciones de instalación acerca del empleo de accesorios para aplicaciones Ex e, ver los datos de artículo en el catálogo online: [phoenixcontact.net/products](http://phoenixcontact.net/products)



Datos técnicos	
Homologaciones	UL 1741 / Ex: IEC
Margen de tensión de entrada	18 V DC ... 30 V DC
Absorción de corriente $I_N / I_{Max} / I_{No-Load} / I_{charge}$	20,1 A / 31,4 A / 50 mA / 6,1 A
Gama de tensión de salida Funcionamiento de red/por batería	18 V DC ... 30 V DC / 19 V DC ... 28 V DC
Corriente de salida $I_N$ Funcionamiento de red/por batería	20 A / 20 A
Boost estático ( $I_{Boost.est.}$ ) Funcionamiento de red/por batería	25 A / 25 A
Boost dinámico ( $I_{DYN.Boost}$ ) Funcionamiento de red/por batería	30 A (5 s) / 30 A (5 s)
Selective Fuse Breaking ( $I_{SFB}$ ) Funcionamiento de red/por batería	120 A (15 ms)
Potencia disipada en carga nominal Funcionamiento de red/por batería	10 W / 11 W
Rendimiento	tip. 98 %
Tipo de señalización	DC OK (verde) , Alarma (rojo) , Modo bat. (amarillo) , SOC (rojo, verde) , Datos (rojo, verde)
Peso / Dimensiones An. x Al. x Pr.	0,6 kg / 40 mm x 130 mm x 125 mm
Temperatura ambiente (servicio)	-25 °C ... 70 °C (> 60 °C Derating: 2,5 %/K)

Tipo	Código	Emb.
QUINT4-UPS/24DC/24DC/20	2907071	1

### QUINT UPS, 24 V DC, 24 V DC, 40 A, 960 W

SAI QUINT con IQ Technology, posibilidad de montaje sobre carril, entrada: 24 V DC, salida: 24 V DC / 40 A, corriente de carga: 5 A

Para indicaciones de instalación acerca del empleo de accesorios para aplicaciones Ex e, ver los datos de artículo en el catálogo online: [phoenixcontact.net/products](http://phoenixcontact.net/products)



Datos técnicos	
Homologaciones	UL 1741 / Ex: IEC
Margen de tensión de entrada	18 V DC ... 30 V DC
Absorción de corriente $I_N / I_{Max} / I_{No-Load} / I_{charge}$	40,1 A / 51,2 A / 50 mA / 6,1 A
Gama de tensión de salida Funcionamiento de red/por batería	18 V DC ... 30 V DC / 19 V DC ... 32 V DC
Corriente de salida $I_N$ Funcionamiento de red/por batería	40 A / 40 A
Boost estático ( $I_{Boost.est.}$ ) Funcionamiento de red/por batería	45 A / 45 A
Boost dinámico ( $I_{DYN.Boost}$ ) Funcionamiento de red/por batería	60 A (5 s) / 60 A (5 s)
Selective Fuse Breaking ( $I_{SFB}$ ) Funcionamiento de red/por batería	215 A (15 ms)
Rendimiento	tip. 98 %
Tipo de señalización	DC OK (verde) , Alarma (rojo) , Modo bat. (amarillo) , SOC (rojo, verde) , Datos (rojo, verde)
Peso / Dimensiones An. x Al. x Pr.	0,7 kg / 47 mm x 130 mm x 125 mm
Temperatura ambiente (servicio)	-25 °C ... 70 °C (> 60 °C Derating: 2,5 %/K)

Tipo	Código	Emb.
QUINT4-UPS/24DC/24DC/40	2907077	1

### QUINT UPS, monofásica, 90 V AC ... 264 V AC, 120 V AC / 230 V AC, 500 VA

QUINT UPS, IQ Technology, Montaje sobre carril, entrada: 120 V AC / 230 V AC, salida: 120 V AC / 230 V AC / 500 VA.



Datos técnicos	
Homologaciones	UL 1741 CB
Margen de tensión de entrada	90 V AC ... 264 V AC
Tensión de salida Funcionamiento de red/por batería	120 V AC ; 230 V AC / 120 V AC ; 230 V AC
Corriente de salida $I_N$ Funcionamiento de red/por batería	4,17 A (120 V AC) ; 2,17 A (230 V AC)
Potencia disipada en carga nominal Funcionamiento de red/por batería	tip. 10 W (120 V AC) ; tip. 11 W (230 V AC) / aprox. 57 W (120 V AC) ; aprox. 54 W (230 V AC)
Rendimiento	> 97 % (100 % de carga, con acumulador de energía cargado)
Tipo de señalización	Remoto; Bat.-Start; AC OK; Alarma; Battery Mode; Ready; P>P <sub>n</sub>
Peso / Dimensiones An. x Al. x Pr.	2,5 kg / 180 mm x 130 mm x 125 mm
Temperatura ambiente (servicio)	-25 °C ... 60 °C (> 50 °C: 2,5 % / K)

Tipo	Código	Emb.
QUINT4-UPS/1AC/1AC/500VA/USB	1067327	1

**Acumuladores de energía, 24 V DC, máx. 15 A, 1,3 Ah**

Acumulador de energía, AGM de plomo, tecnología VRLA, 24 V DC, 1,3 Ah, cambio de batería sin herramienta, detección y comunicación automáticas con QUINT UPS-IQ

Para indicaciones de instalación acerca del empleo de accesorios para aplicaciones Ex e, ver los datos de artículo en el catálogo online: [phoenixcontact.net/products](http://phoenixcontact.net/products)



Datos técnicos	
Tecnología batería	UPS-BAT/VRLA
Tensión de entrada	24 V DC
Corriente de carga	1 A
Capacidad	1,3 Ah
Índice de protección	IP20
Tensión nominal de salida	24 V DC
Corriente de salida I <sub>máx.</sub>	15 A
Tiempo buffer	20 min. (2 A) / 5 min. (5 A)
Dimensiones An. x Al. x Pr.	54 mm x 157 mm x 113 mm
Temperatura ambiente (servicio)	0 °C ... 40 °C

Tipo	Código	Emb.
UPS-BAT/VRLA/24DC/1.3AH	2320296	1

**Acumuladores de energía, 24 V DC, máx. 25 A, 3,4 Ah**

Acumulador de energía, AGM de plomo, tecnología VRLA, 24 V DC, 3,4 Ah, cambio de batería sin herramienta, detección y comunicación automáticas con QUINT UPS-IQ

Para indicaciones de instalación acerca del empleo de accesorios para aplicaciones Ex e, ver los datos de artículo en el catálogo online: [phoenixcontact.net/products](http://phoenixcontact.net/products)



Datos técnicos	
Tecnología batería	VRLA (Valve Regulated Lead Acid)
Tensión de entrada	24 V DC
Corriente de carga	1,36 A
Capacidad	3,4 Ah
Índice de protección	IP20
Tensión nominal de salida	24 V DC
Corriente de salida I <sub>máx.</sub>	25 A
Tiempo buffer	4,5 min. (20 A) / 3 min. (25 A)
Dimensiones An. x Al. x Pr.	85 mm x 191 mm x 110 mm
Temperatura ambiente (servicio)	0 °C ... 40 °C

Tipo	Código	Emb.
UPS-BAT/VRLA/24DC/3.4AH	2320306	1

**Acumuladores de energía, 24 V DC, máx. 50 A, 7,2 Ah**

Acumulador de energía, AGM de plomo, tecnología VRLA, 24 V DC, 7,2 Ah, cambio de batería sin herramienta, detección y comunicación automáticas con QUINT UPS-IQ

Para indicaciones de instalación acerca del empleo de accesorios para aplicaciones Ex e, ver los datos de artículo en el catálogo online: [phoenixcontact.net/products](http://phoenixcontact.net/products)



Datos técnicos	
Tecnología batería	VRLA
Tensión de entrada	24 V DC
Corriente de carga	2,88 A
Capacidad	7,2 Ah
Índice de protección	IP20
Tensión nominal de salida	24 V DC
Corriente de salida I <sub>máx.</sub>	50 A
Tiempo buffer	10 min. (20 A) / 3 min. (40 A)
Dimensiones An. x Al. x Pr.	135 mm x 202 mm x 110 mm
Temperatura ambiente (servicio)	0 °C ... 40 °C

Tipo	Código	Emb.
UPS-BAT/VRLA/24DC/7.2AH	2320319	1

**Acumuladores de energía, 24 V DC, máx. 50 A, 12 Ah**

Acumulador de energía, AGM de plomo, tecnología VRLA, 24 V DC, 12 Ah, cambio de batería sin herramienta, detección y comunicación automáticas con QUINT UPS-IQ

Para indicaciones de instalación acerca del empleo de accesorios para aplicaciones Ex e, ver los datos de artículo en el catálogo online: [phoenixcontact.net/products](http://phoenixcontact.net/products)



Datos técnicos	
Tecnología batería	VRLA
Tensión de entrada	24 V DC
Corriente de carga	4,8 A
Capacidad	12 Ah
Índice de protección	IP20
Tensión nominal de salida	24 V DC
Corriente de salida I <sub>máx.</sub>	50 A
Tiempo buffer	22,5 min. (20 A) / 9 min. (40 A)
Dimensiones An. x Al. x Pr.	202 mm x 202 mm x 110 mm
Temperatura ambiente (servicio)	0 °C ... 40 °C

Tipo	Código	Emb.
UPS-BAT/VRLA/24DC/12AH	2320322	1

### Módulo de capacidad QUINT, 24 V DC, 10 A, 8 kJ

Para indicaciones de instalación acerca del empleo de accesorios para aplicaciones Ex e, ver los datos de artículo en el catálogo online: [phoenixcontact.net/products](http://phoenixcontact.net/products)



Datos técnicos	
Medio de memoria	Condensador de doble capa
Tensión de entrada	24 V DC (SELV)
Absorción de corriente $I_N / I_{Max} / I_{No-Load} / I_{charge}$	13,5 A (máx.) / 13,5 A / 0,1 A (circuito abierto) / 1 A (proceso de carga)
Capacidad	8 kJ / 0,08 Ah
Índice de protección	IP20
Tensión de salida Funcionamiento de red/por batería	24 V DC / 22 V DC
Corriente de salida $I_N$ Funcionamiento de red/por batería	10 A / 10 A (en función de la corriente de salida)
Tiempo buffer	5 min. ; 30 s ; 30 s
Dimensiones An. x Al. x Pr.	118 mm x 130 mm x 125 mm
Temperatura ambiente (servicio)	-25 °C ... 60 °C

Tipo	Código	Emb.
QUINT4-CAP/24DC/10/8KJ	2320571	1

### QUINT BUFFER, 24 V DC, 20 A, 0,001 Ah

Módulo buffer QUINT con acumulador de energía libre de mantenimiento sobre condensador para montaje sobre carril, entrada: 24 V DC, salida: 24 V DC/20 A, incl. adaptador universal para carril UTA 107 montado.

Para indicaciones de instalación acerca del empleo de accesorios para aplicaciones Ex e, ver los datos de artículo en el catálogo online: [phoenixcontact.net/products](http://phoenixcontact.net/products)



Datos técnicos	
Tensión de entrada	24 V DC (SELV)
Absorción de corriente $I_N / I_{Max} / I_{No-Load} / I_{charge}$	20 A / 26 A / 0,2 A / 0,6 A
Capacidad	0,001 Ah
Índice de protección	IP20
Tensión de salida Funcionamiento de red/por batería	24 V DC
Corriente de salida $I_N$ Funcionamiento de red/por batería	20 A
Tiempo buffer	0,2 s ; 2 s
Dimensiones An. x Al. x Pr.	56 mm x 130 mm x 125 mm
Temperatura ambiente (servicio)	-25 °C ... 70 °C

Tipo	Código	Emb.
QUINT4-BUFFER/24DC/20	2907913	1

# Interrupedores para protección de equipos



### **Interruptores para protección de equipos**

Los interruptores para protección de equipos protegen su equipamiento frente a sobrecarga y corrientes de cortocircuito y, en caso de fallo, desconectan solo el circuito eléctrico afectado. Para lograr la protección por fusible ideal, nuestros interruptores de protección funcionan con distintas tecnologías: electrónica, magnetotérmica y térmica. Optimice su proceso de producción y reduzca los tiempos de parada con el empleo de nuestra protección contra sobrecorriente.

## **Visión general de los productos**

---

Interruptores electrónicos para protección de equipos

**128**

---



# Interruptores para protección de equipos

## Interruptores electrónicos para protección de equipos

### Interruptores de protección de aparatos, electrónicos

Fusible de un canal, electrónico para proteger consumidores de 24 V. Fácil distribución de potencial con bornas para carril del sistema CLIPLINE complete. Con salida de estado, entrada de reinicio y bloqueo electrónico. Para la instalación sobre carriles DIN.

Para indicaciones de instalación acerca del empleo de accesorios para aplicaciones Ex e, ver los datos de artículo en el catálogo online: [phoenixcontact.net/products](http://phoenixcontact.net/products)



#### Datos técnicos comunes

Homologaciones	☑️ <b>VA</b> ☑️ / Ex: <b>VA</b> ☑️
Tensión de dimensionamiento	24 V DC
Corriente asignada $I_N$	24 A DC (Corriente total entrada)
Tiempo de desconexión	≤ 10 ms (en caso de cortocircuito > 2,0 x $I_N$ ) / 1 s (1,2 ... 2,0 x $I_N$ )
Rango de tensión de entrada	7 V DC ... 30 V DC (Reinicio con flanco descendente)
Dimensiones An. / Al. / Pr.	6,2 mm / 105,8 mm / 55,6 mm
Temperatura ambiente (servicio)	-30 °C ... 60 °C

Corriente asignada $I_N$ , Salida de corriente nominal	Elemento Fail Safe	Carga máx. capacitiva	Tipo	Código	Emb.
1 A DC	5 A DC	19000 µF	PTCB E1 24DC/1A SI-R	1135751	1
2 A DC	5 A DC	20000 µF	PTCB E1 24DC/2A SI-R	1135749	1
4 A DC	5 A DC	26000 µF	PTCB E1 24DC/4A SI-R	1135745	1
6 A DC	15 A DC	34000 µF	PTCB E1 24DC/6A SI-R	1135740	1
8 A DC	15 A DC	34000 µF	PTCB E1 24DC/8A SI-R	1135734	1

### Interruptores de protección de aparatos, electrónicos

Fusible de un canal, electrónico para proteger consumidores de 24 V. Fácil distribución de potencial con bornas para carril del sistema CLIPLINE complete. Con salida de estado, entrada de reinicio y bloqueo electrónico. Para la instalación sobre carriles DIN.

Para indicaciones de instalación acerca del empleo de accesorios para aplicaciones Ex e, ver los datos de artículo en el catálogo online: [phoenixcontact.net/products](http://phoenixcontact.net/products)



#### Datos técnicos

Homologaciones	☑️ <b>VA</b> ☑️ / Ex: <b>VA</b> ☑️
Tensión de dimensionamiento	24 V DC
Corriente asignada $I_N$	24 A DC (Corriente total entrada)
Corriente asignada $I_N$ , ajustable	1 / 2 / 3 / 4 A DC
Elemento Fail Safe	5 A DC
Carga máx. capacitiva	26000 µF
Tiempo de desconexión	≤ 10 ms (en caso de cortocircuito > 2,0 x $I_N$ ) / 1 s (1,2 ... 2,0 x $I_N$ )
Rango de tensión de entrada	7 V DC ... 30 V DC (Reinicio con flanco descendente)
Dimensiones An. / Al. / Pr.	6,2 mm / 105,8 mm / 55,6 mm
Temperatura ambiente (servicio)	-30 °C ... 60 °C

<b>Tipo</b>	PTCB E1 24DC/1-4A SI-R	<b>Código</b>	1135753	<b>Emb.</b>	1
-------------	------------------------	---------------	---------	-------------	---

### Interruptores de protección de aparatos, electrónicos

Fusible de un canal, electrónico para proteger consumidores de 24 V. Fácil distribución de potencial con bornas para carril del sistema CLIPLINE complete. Con salida de estado, entrada de reinicio y bloqueo electrónico. Para la instalación sobre carriles DIN.

Para indicaciones de instalación acerca del empleo de accesorios para aplicaciones Ex e, ver los datos de artículo en el catálogo online: [phoenixcontact.net/products](http://phoenixcontact.net/products)



#### Datos técnicos

Homologaciones	☑️ <b>VA</b> ☑️ / Ex: <b>VA</b> ☑️
Tensión de dimensionamiento	24 V DC
Corriente asignada $I_N$	24 A DC (Corriente total entrada)
Corriente asignada $I_N$ , ajustable	1 / 2 / 3 / 4 / 5 / 6 / 7 / 8 A DC
Elemento Fail Safe	15 A DC
Carga máx. capacitiva	34000 µF
Tiempo de desconexión	≤ 10 ms (en caso de cortocircuito > 2,0 x $I_N$ ) / 1 s (1,2 ... 2,0 x $I_N$ )
Rango de tensión de entrada	7 V DC ... 30 V DC (Reinicio con flanco descendente)
Dimensiones An. / Al. / Pr.	6,2 mm / 105,8 mm / 55,6 mm
Temperatura ambiente (servicio)	-30 °C ... 60 °C

<b>Tipo</b>	PTCB E1 24DC/1-8A SI-R	<b>Código</b>	1135752	<b>Emb.</b>	1
-------------	------------------------	---------------	---------	-------------	---

### Interruptores de protección de aparatos, electrónicos

Interruptor de protección de equipos electrónico de un canal para proteger consumidores en 24 V DC en caso de sobrecarga y cortocircuito. Distribución de potencial sencilla con los componentes del sistema de bornas para carril CLIPLINE complete. Con corriente nominal fija. Para la instalación sobre carriles DIN.

Para indicaciones de instalación acerca del empleo de accesorios para aplicaciones Ex e, ver los datos de artículo en el catálogo online: [phoenixcontact.net/products](http://phoenixcontact.net/products)



#### Datos técnicos comunes

Homologaciones	☑️ <b>VA</b> ☑️ / Ex: <b>VA</b> ☑️
Tensión de dimensionamiento	24 V DC
Corriente asignada $I_N$	24 A DC (Corriente total entrada)
Tiempo de desconexión	≤ 10 ms (en caso de cortocircuito > 2,0 x $I_N$ ) / 1 s (1,2 ... 2,0 x $I_N$ )
Dimensiones An. / Al. / Pr.	6,2 mm / 105,8 mm / 55,6 mm
Temperatura ambiente (servicio)	-30 °C ... 60 °C
Tensión de servicio DC Contacto de indicación remota	0 V DC ... 30 V DC
Corriente de servicio DC Contacto de indicación remota	100 mA DC

Corriente asignada $I_N$ , Salida de corriente nominal	Elemento Fail Safe	Carga máx. capacitiva	Tipo	Código	Emb.
1 A DC	4 A DC	15000 µF	PTCB E1 24DC/1A NO	2909902	1
8 A DC	15 A DC	35000 µF	PTCB E1 24DC/8A NO	2909910	1

### Interrupidores de protección de aparatos, electrónicos

Interrupidor para protección de equipos electrónico multicanal para proteger cuatro consumidores en 24 V DC en caso de sobrecarga y cortocircuito. Con salida de estado, entrada de reset y bloqueo electrónico de las corrientes nominales ajustadas. Para la instalación sobre carriles DIN.



Datos técnicos	
Homologaciones	
Tensión de dimensionamiento	24 V DC
Corriente asignada $I_N$	máx. 16 A DC (IN+)
Corriente asignada $I_N$ , ajustable por canal de salida	1 / 2 / 3 / 4 A DC
Elemento Fail Safe	4 A DC
Carga máx. capacitiva	30000 $\mu$ F
Limitación de corriente activa	0,1 s (por canal de salida)
Tiempo de desconexión	$\leq 10$ ms (en caso de cortocircuito $> 2,0 \times I_N$ ) / 1 s (1,2 ... 2,0 $\times I_N$ )
Rango de tensión de entrada	7 V DC ... 30 V DC (Reinicio con flanco descendente)
Dimensiones An. / Al. / Pr.	36 mm / 90 mm / 98 mm
Temperatura ambiente (servicio)	-25 °C ... 60 °C
<b>Tipo</b>	CBMC E4 24DC/1-4A S-R
<b>Código</b>	1065727
<b>Emb.</b>	1

### Interrupidores de protección de aparatos, electrónicos

Interrupidor para protección de equipos electrónico multicanal para proteger cuatro consumidores en 24 V DC en caso de sobrecarga y cortocircuito. Con salida de estado, entrada de reset y bloqueo electrónico de las corrientes nominales ajustadas. Para la instalación sobre carriles DIN.



Datos técnicos	
Homologaciones	
Tensión de dimensionamiento	24 V DC
Corriente asignada $I_N$	máx. 40 A DC (IN+)
Corriente asignada $I_N$ , ajustable por canal de salida	1 / 2 / 3 / 4 / 5 / 6 / 7 / 8 / 9 / 10 A DC
Elemento Fail Safe	15 A DC
Carga máx. capacitiva	45000 $\mu$ F
Limitación de corriente activa	0,1 s (por canal de salida)
Tiempo de desconexión	$\leq 10$ ms (en caso de cortocircuito $> 2,0 \times I_N$ ) / 1 s (1,2 ... 2,0 $\times I_N$ )
Rango de tensión de entrada	7 V DC ... 30 V DC (Reinicio con flanco descendente)
Dimensiones An. / Al. / Pr.	36 mm / 90 mm / 98 mm
Temperatura ambiente (servicio)	-25 °C ... 60 °C
<b>Tipo</b>	CBMC E4 24DC/1-10A S-R
<b>Código</b>	1065729
<b>Emb.</b>	1

### Interrupidores de protección de aparatos, electrónicos

Interrupidor para protección de equipos electrónico multicanal con separación galvánica para proteger cuatro consumidores en 24 V DC en caso de sobrecarga y cortocircuito. Con bloqueo electrónico de las corrientes nominales ajustadas. Para la instalación sobre carriles DIN.



Datos técnicos	
Tensión de dimensionamiento	24 V DC
Corriente asignada $I_N$	máx. 32 A DC (IN+)
Corriente asignada $I_N$ , ajustable por canal de salida	1 / 2 / 3 / 4 / 5 / 6 / 7 / 8 A DC
Elemento Fail Safe	15 A DC
Carga máx. capacitiva	45000 $\mu$ F
Limitación de corriente activa	0,1 s (por canal de salida)
Tiempo de desconexión	$\leq 10$ ms (en caso de cortocircuito $> 2,0 \times I_N$ ) / 1 s (1,2 ... 2,0 $\times I_N$ )
Dimensiones An. / Al. / Pr.	36 mm / 90 mm / 98 mm
Temperatura ambiente (servicio)	-25 °C ... 60 °C
Tensión de servicio DC Contacto de indicación remota	0 V DC ... 30 V DC
Corriente de servicio DC Contacto de indicación remota	100 mA DC
<b>Tipo</b>	CBMC EG4 24DC/1-8A NO
<b>Código</b>	1065730
<b>Emb.</b>	1

# Arrancadores de motor y equipos de conmutación electrónicos



### **Arranadores de motor y equipos de conmutación electrónicos**

Los arranadores de motor conmutan e invierten motores rápidamente y con fiabilidad. Le ofrecemos arranadores de motor para conmutar e invertir motores asíncronos y también motores DC. Los equipos de conmutación electrónicos, p. ej. los contactores semiconductores, conmutan sin ruido y sin desgaste cargas óhmicas e inductivas. Mediante el empleo de nuestros equipos de conmutación aumentan la disponibilidad de la planta y aprovechan las ventajas de una manipulación sencilla.

## **Visión general de los productos**

---

Arranadores de motor CONTACTRON

**132**

---

### Controlador de arranque híbrido

Controlador de arranque híbrido para arrancar motores de 3~ AC hasta 550 V AC, con entrada de 230 V AC, corriente de salida de 9 A, función de parada de emergencia y desconexión por sobrecarga ajustable.



Para indicaciones de instalación acerca del empleo de accesorios para aplicaciones Ex e, ver los datos de artículo en el catálogo online: [phoenixcontact.net/products](http://phoenixcontact.net/products)

#### Datos técnicos comunes

Homologaciones	Ⓢ Ⓜ Ⓡ Ⓢ Ⓢ Ⓢ / Ex: Ⓢ
Tipo de conexión	Conexión por tornillo
Sección de conexión del circuito de control / AWG	0,2 mm <sup>2</sup> ... 2,5 mm <sup>2</sup> / 24 - 14
Sección de conexión del circuito de utilización / AWG	0,2 mm <sup>2</sup> ... 2,5 mm <sup>2</sup> / 24 - 14
Tensión asignada de alimentación de control U <sub>s</sub>	230 V AC
Corriente de alimentación de control de dimensionamiento I <sub>s</sub> a U <sub>s</sub>	4 mA
Tensión de accionamiento de dimensionamiento U <sub>c</sub>	230 V AC
Corriente de accionamiento de dimensionamiento I <sub>c</sub> a U <sub>c</sub>	7 mA (Tipo de entrada 1)
Margen de tensión de salida	42 V AC ... 550 V AC
Corriente de fuga	0 mA
Temperatura ambiente (servicio)	-25 °C ... 70 °C (observar derating)

Rango de corriente de carga	Tipo	Código	Emb.
1,5 A ... 9 A (véase derating)	ELR H3-IES-SC-230AC/500AC-9	2900570	1
180 mA ... 2,4 A (véase derating)	ELR H3-IES-SC-230AC/500AC-2	2900568	1

### Controlador de arranque híbrido

Controlador de arranque híbrido para invertir motores 3~ AC hasta 500 V AC y 9 A de corriente de salida, con tensión de control de 230 V AC, desconexión por sobrecarga ajustable y función de parada de emergencia hasta SIL 3 / PL e



Para indicaciones de instalación acerca del empleo de accesorios para aplicaciones Ex e, ver los datos de artículo en el catálogo online: [phoenixcontact.net/products](http://phoenixcontact.net/products)

#### Datos técnicos comunes

Homologaciones	Ⓢ Ⓜ Ⓡ Ⓢ Ⓢ Ⓢ / Ex: Ⓢ
Tipo de conexión	Conexión por tornillo
Sección de conexión del circuito de control / AWG	0,2 mm <sup>2</sup> ... 2,5 mm <sup>2</sup> / 24 - 14
Sección de conexión del circuito de utilización / AWG	0,2 mm <sup>2</sup> ... 2,5 mm <sup>2</sup> / 24 - 14
Tensión asignada de alimentación de control U <sub>s</sub>	230 V AC
Corriente de alimentación de control de dimensionamiento I <sub>s</sub> a U <sub>s</sub>	4 mA
Tensión de accionamiento de dimensionamiento U <sub>c</sub>	230 V AC
Corriente de accionamiento de dimensionamiento I <sub>c</sub> a U <sub>c</sub>	7 mA (Tipo de entrada 1)
Margen de tensión de salida	42 V AC ... 550 V AC
Corriente de fuga	0 mA
Temperatura ambiente (servicio)	-25 °C ... 70 °C (observar derating)

Rango de corriente de carga	Tipo	Código	Emb.
1,5 A ... 9 A (véase derating)	ELR H5-IES-SC-230AC/500AC-9	2900422	1
180 mA ... 2,4 A (véase derating)	ELR H5-IES-SC-230AC/500AC-2	2900420	1

### Controlador de arranque híbrido

Controlador de arranque híbrido para arrancar motores 3~ AC de hasta 500 V AC y 9 A de corriente de salida, con una tensión de control de 24 V DC, disyuntor de sobrecarga ajustable, función de parada de emergencia hasta SIL 3/PL e y conexión por tornillo.



Para indicaciones de instalación acerca del empleo de accesorios para aplicaciones Ex e, ver los datos de artículo en el catálogo online: [phoenixcontact.net/products](http://phoenixcontact.net/products)

#### Datos técnicos comunes

Homologaciones	Ⓢ Ⓜ Ⓡ Ⓢ Ⓢ Ⓢ / Ex: Ⓢ
Tipo de conexión	Conexión por tornillo
Sección de conexión del circuito de control / AWG	0,2 mm <sup>2</sup> ... 2,5 mm <sup>2</sup> / 24 - 14
Sección de conexión del circuito de utilización / AWG	0,2 mm <sup>2</sup> ... 2,5 mm <sup>2</sup> / 24 - 14
Tensión asignada de alimentación de control U <sub>s</sub>	24 V DC
Corriente de alimentación de control de dimensionamiento I <sub>s</sub> a U <sub>s</sub>	40 mA
Tensión de accionamiento de dimensionamiento U <sub>c</sub>	24 V DC
Corriente de accionamiento de dimensionamiento I <sub>c</sub> a U <sub>c</sub>	5 mA (Tipo de entrada 1)
Margen de tensión de salida	42 V AC ... 550 V AC
Corriente de fuga	0 mA
Temperatura ambiente (servicio)	-25 °C ... 70 °C (observar derating)

Rango de corriente de carga	Tipo	Código	Emb.
1,5 A ... 9 A (véase derating)	ELR H3-IES-SC- 24DC/500AC-9	2900569	1
180 mA ... 2,4 A (véase derating)	ELR H3-IES-SC- 24DC/500AC-2	2900567	1
75 mA ... 600 mA (véase derating)	ELR H3-IES-SC- 24DC/500AC-0,6	2900566	1

### Controlador de arranque híbrido

Controlador de arranque híbrido para invertir motores 3~ AC de hasta 500 V AC y 9 A de corriente de salida, con una tensión de control de 24 V DC, disyuntor de sobrecarga ajustable, función de parada de emergencia hasta SIL 3/PL e y conexión por tornillo.



Para indicaciones de instalación acerca del empleo de accesorios para aplicaciones Ex e, ver los datos de artículo en el catálogo online: [phoenixcontact.net/products](http://phoenixcontact.net/products)

#### Datos técnicos comunes

Homologaciones	CE, RoHS, REACH, CB, Ex: Ex
Tipo de conexión	Conexión por tornillo
Sección de conexión del circuito de control / AWG	0,2 mm <sup>2</sup> ... 2,5 mm <sup>2</sup> / 24 - 14
Sección de conexión del circuito de utilización / AWG	0,2 mm <sup>2</sup> ... 2,5 mm <sup>2</sup> / 24 - 14
Tensión asignada de alimentación de control U <sub>S</sub>	24 V DC
Corriente de alimentación de control de dimensionamiento I <sub>S</sub> a U <sub>S</sub>	40 mA
Tensión de accionamiento de dimensionamiento U <sub>C</sub>	24 V DC
Corriente de accionamiento de dimensionamiento I <sub>C</sub> a U <sub>C</sub>	5 mA (Tipo de entrada 1)
Margen de tensión de salida	42 V AC ... 550 V AC
Corriente de fuga	0 mA
Temperatura ambiente (servicio)	-25 °C ... 70 °C (observar derating)

Rango de corriente de carga	Tipo	Código	Emb.
1,5 A ... 9 A (véase derating)	ELR H5-IES-SC- 24DC/500AC-9	2900421	1
180 mA ... 2,4 A (véase derating)	ELR H5-IES-SC- 24DC/500AC-2	2900414	1
75 mA ... 600 mA (véase derating)	ELR H5-IES-SC- 24DC/500AC-0,6	2900582	1

### Controlador de arranque híbrido

Arrancador de motor híbrido como alternativa al circuito de protección clásico. Arranca motores de 3~ AC hasta 9 A, ofrece protección del motor y paro de emergencia hasta SIL 3 / PL e. Posibilidad de desconexión en grupo, alimentación y ampliación de relés mediante conectores de bus para carril.



#### Datos técnicos comunes

Homologaciones	CE, RoHS, REACH, CB, Ex: Ex
Tipo de conexión	Conexión por tornillo
Sección de conexión del circuito de control / AWG	0,2 mm <sup>2</sup> ... 2,5 mm <sup>2</sup> / 24 - 14
Sección de conexión del circuito de utilización / AWG	0,2 mm <sup>2</sup> ... 2,5 mm <sup>2</sup> / 24 - 14
Tensión asignada de alimentación de control U <sub>S</sub>	24 V DC
Corriente de alimentación de control de dimensionamiento I <sub>S</sub> a U <sub>S</sub>	60 mA
Tensión de accionamiento de dimensionamiento U <sub>C</sub>	24 V DC
Corriente de accionamiento de dimensionamiento I <sub>C</sub> a U <sub>C</sub>	7 mA
Margen de tensión de salida	42 V AC ... 550 V AC
Corriente de fuga	0 mA
Temperatura ambiente (servicio)	-25 °C ... 70 °C (observar derating)

Rango de corriente de carga	Tipo	Código	Emb.
1,5 A ... 9 A	ELR H3-IS-SC- 24DC/500AC-9-P	2908698	1
180 mA ... 3 A	ELR H3-IS-SC- 24DC/500AC-3-P	2908700	1

### Controlador de arranque híbrido

Arrancador de motor híbrido como alternativa al circuito de protección inversor clásico. Invierte motores de 3~ AC hasta 9 A, incl. protección del motor y paro de emergencia hasta SIL 3 / PL e. Posibilidad de desconexión en grupo, alimentación y ampliación de relés mediante conectores de bus para carril.



#### Datos técnicos comunes

Homologaciones	CE, RoHS, REACH, CB, Ex: Ex
Tipo de conexión	Conexión por tornillo
Sección de conexión del circuito de control / AWG	0,2 mm <sup>2</sup> ... 2,5 mm <sup>2</sup> / 24 - 14
Sección de conexión del circuito de utilización / AWG	0,2 mm <sup>2</sup> ... 2,5 mm <sup>2</sup> / 24 - 14
Tensión asignada de alimentación de control U <sub>S</sub>	24 V DC
Corriente de alimentación de control de dimensionamiento I <sub>S</sub> a U <sub>S</sub>	60 mA
Tensión de accionamiento de dimensionamiento U <sub>C</sub>	24 V DC
Corriente de accionamiento de dimensionamiento I <sub>C</sub> a U <sub>C</sub>	7 mA
Margen de tensión de salida	42 V AC ... 550 V AC
Corriente de fuga	0 mA
Temperatura ambiente (servicio)	-25 °C ... 70 °C (observar derating)

Rango de corriente de carga	Tipo	Código	Emb.
1,5 A ... 9 A	ELR H5-IS-SC- 24DC/500AC-9-P	2908697	1
180 mA ... 3 A	ELR H5-IS-SC- 24DC/500AC-3-P	2908699	1

### Controlador de arranque híbrido

Arrancador de motor híbrido como alternativa al circuito de contactores clásico. Arranca motores de 3~ AC hasta 9 A y ofrece protección para el motor. Posibilidad de alimentación y ampliación de relés mediante conectores de bus para carril.



Datos técnicos comunes	
Homologaciones	CE, CB
Tipo de conexión	Conexión por tornillo
Sección de conexión del circuito de control / AWG	0,2 mm <sup>2</sup> ... 2,5 mm <sup>2</sup> / 24 - 14
Sección de conexión del circuito de utilización / AWG	0,2 mm <sup>2</sup> ... 2,5 mm <sup>2</sup> / 24 - 14
Tensión asignada de alimentación de control U <sub>s</sub>	24 V DC
Corriente de alimentación de control de dimensionamiento I <sub>s</sub> a U <sub>s</sub>	60 mA
Tensión de accionamiento de dimensionamiento U <sub>c</sub>	24 V DC
Corriente de accionamiento de dimensionamiento I <sub>c</sub> a U <sub>c</sub>	7 mA
Margen de tensión de salida	42 V AC ... 550 V AC
Corriente de fuga	0 mA
Temperatura ambiente (servicio)	-25 °C ... 70 °C (observar derating)

Rango de corriente de carga	Tipo	Código	Emb.
1,5 A ... 9 A	ELR H3-I-SC- 24DC/500AC-9-P	2908694	1
180 mA ... 3 A	ELR H3-I-SC- 24DC/500AC-3-P	2908696	1

### Controlador de arranque híbrido

Arrancador de motor híbrido como alternativa al circuito de contactores inversores clásico. Invierte motores de 3~ AC hasta 9 A y ofrece protección para el motor. Posibilidad de alimentación y ampliación de relés mediante conectores de bus para carril.



Datos técnicos comunes	
Homologaciones	CE, CB
Tipo de conexión	Conexión por tornillo
Sección de conexión del circuito de control / AWG	0,2 mm <sup>2</sup> ... 2,5 mm <sup>2</sup> / 24 - 14
Sección de conexión del circuito de utilización / AWG	0,2 mm <sup>2</sup> ... 2,5 mm <sup>2</sup> / 24 - 14
Tensión asignada de alimentación de control U <sub>s</sub>	24 V DC
Corriente de alimentación de control de dimensionamiento I <sub>s</sub> a U <sub>s</sub>	60 mA
Tensión de accionamiento de dimensionamiento U <sub>c</sub>	24 V DC
Corriente de accionamiento de dimensionamiento I <sub>c</sub> a U <sub>c</sub>	7 mA
Margen de tensión de salida	42 V AC ... 550 V AC
Corriente de fuga	0 mA

Rango de corriente de carga	Temperatura ambiente (servicio)	Tipo	Código	Emb.
1,5 A ... 9 A	-25 °C ... 70 °C (observar derating)	ELR H5-I-SC- 24DC/500AC-9-P	2908693	1
180 mA ... 3 A	-25 °C ... 55 °C (observar derating)	ELR H5-I-SC- 24DC/500AC-3-P	2908695	1





# Acondicionadores de señal, indicadores de procesos y equipos en campo



### **Acondicionadores de señal/transductores de potencia**

Los acondicionadores de señal y transductores de potencia le permiten una transmisión de señales sin fallos en la técnica de medición, control y regulación. Desde acondicionadores de señal de 6 mm altamente compactos, transductores de potencia, acondicionadores de señal con seguridad funcional y hasta separadores de señales para circuitos intrínsecamente seguros en la zona Ex: con nuestros acondicionadores de señal y transductores de potencia podrá realizar todas las tareas de transmisión de señales sin errores en la tecnología MCR.

### **Indicadores de procesos y equipos en campo**

Los equipos en campo de la serie Field Analog registran y convierten las señales de termorresistencias, termopares, transmisores de resistencia y de tensión directamente in situ. Nuestros indicadores de procesos le permiten la supervisión y la visualización de señales analógicas y de temperatura, así como el control mediante entradas y salidas digitales y analógicas. Recibirá indicadores de procesos y equipos en campo para la instalación de armarios de control o para la instalación directa en campo.

## **Visión general de los productos**

Acondicionadores de señal	<b>138</b>
Indicadores de procesos y equipos en campo	<b>151</b>

### MINI Analog Pro, Amplificadores de separación, Señal de entrada Corriente, Señal de salida Tensión

Amplificador de separación de 3 vías con técnica de conexión enchufable y cambio calibrado de rango de medición para separación galvánica de señales analógicas unipolares y bipolares. Entrada/salida configurable a través del interruptor DIP. Técnica de conexión push-in, configuración estándar.

Para indicaciones de instalación acerca del empleo de accesorios para aplicaciones Ex e, ver los datos de artículo en el catálogo online: [phoenixcontact.net/products](http://phoenixcontact.net/products)

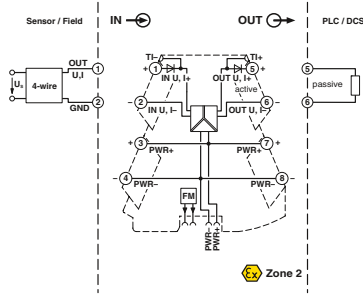

Datos técnicos comunes	
Señal de entrada	0 V ... 5 V (mediante selector DIP) / 1 V ... 5 V / -5 V ... 5 V / 0 V ... 10 V / 0 mA ... 20 mA / 4 mA ... 20 mA
Resistencia de entrada U / I	> 1000 kΩ / aprox. 63 Ω (+0,7 V para diodo de prueba)
Señal de salida	0 V ... 5 V / 1 V ... 5 V / -5 V ... 5 V / 0 V ... 10 V / 0 mA ... 20 mA (mediante selector DIP) / 4 mA ... 20 mA
Carga U / I	≥ 10 kΩ / ≤ 600 Ω (con 20 mA)
Tensión de alimentación	9,6 V DC ... 30 V DC
Error de transmisión	≤ 0,1 % (del valor final)
Coefficiente de temperatura	0,01 %/K
Dimensiones An. / Al. / Pr.	6,2 mm / 109,81 mm / 119,2 mm
Temperatura ambiente (servicio)	-40 °C ... 70 °C

Tipo de conexión	Sección de conexión rígido/flexible/AWG	Tipo	Código	Emb.
Conexión push-in	0,2 - 2,5 mm <sup>2</sup> / 0,14 - 2,5 mm <sup>2</sup> / 24 - 12	MINI MCR-2-UI-UI-PT	2902040	1
Conexión por tornillo	0,2 - 1,5 mm <sup>2</sup> / 0,14 - 2,5 mm <sup>2</sup> / 24 - 12	MINI MCR-2-UI-UI	2902037	1

Accesorios	Tipo	Código	Emb.
Conector de carril	ME 6,2 TBUS-2 1,5/5-ST-3,81 GY	2695439	10

### MINI Analog Pro, Amplificadores de separación, Señal de entrada Tensión, Señal de salida Tensión

Amplificador de separación de 3 carriles con entradas y salidas configurables mediante la transformación y división galvánica de señales analógicas en el área de mV y V tanto unipolar como bipolar. Técnica de conexión push-in, configuración estándar.

Para indicaciones de instalación acerca del empleo de accesorios para aplicaciones Ex e, ver los datos de artículo en el catálogo online: [phoenixcontact.net/products](http://phoenixcontact.net/products)

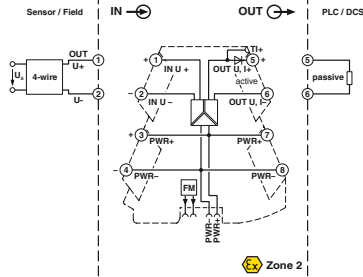

Datos técnicos comunes	
Señal de entrada	-50 mV ... 50 mV (mediante selector DIP) / 0 mV ... 50 mV / -60 mV ... 60 mV / 0 mV ... 60 mV
Resistencia de entrada U / I	> 10 kΩ
Señal de salida	0 V ... 5 V / 1 V ... 5 V / -5 V ... 5 V / 0 V ... 10 V / 0 mA ... 20 mA (mediante selector DIP) / 4 mA ... 20 mA
Carga U / I	≥ 10 kΩ / ≤ 600 Ω (con 20 mA)
Tensión de alimentación	9,6 V DC ... 30 V DC
Error de transmisión	≤ 0,1 % (del valor final)
Coefficiente de temperatura	0,01 %/K
Dimensiones An. / Al. / Pr.	6,2 mm / 109,81 mm / 119,2 mm
Temperatura ambiente (servicio)	-40 °C ... 70 °C

Tipo de conexión	Sección de conexión rígido/flexible/AWG	Tipo	Código	Emb.
Conexión push-in	0,2 - 2,5 mm <sup>2</sup> / 0,14 - 2,5 mm <sup>2</sup> / 24 - 12	MINI MCR-2-U-UI-PT	2902021	1
Conexión por tornillo	0,2 - 1,5 mm <sup>2</sup> / 0,14 - 2,5 mm <sup>2</sup> / 24 - 12	MINI MCR-2-U-UI	2902019	1

### MINI Analog Pro, Amplificadores de separación, Señal de entrada Tensión, Señal de salida Tensión

Amplificador de separación de 3 vías con técnica de conexión enchufable para la separación galvánica de señales analógicas unipolares y bipolares. Señal de entrada: 0 ... 10 V/±10 V, señal de salida: 0 ... 10 V/±10 V, técnica de conexión push-in.

Para indicaciones de instalación acerca del empleo de accesorios para aplicaciones Ex e, ver los datos de artículo en el catálogo online: [phoenixcontact.net/products](http://phoenixcontact.net/products)

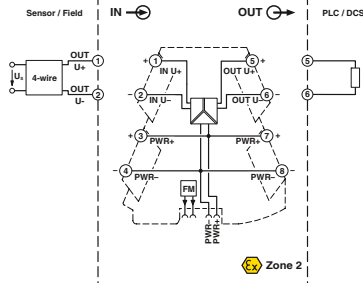

Datos técnicos comunes	
Señal de entrada	0 V ... 10 V / -10 V ... 10 V / 2 V ... 10 V
Resistencia de entrada U / I	aprox. 1 MΩ
Señal de salida	0 V ... 10 V / -10 V ... 10 V
Carga U / I	≥ 10 kΩ
Tensión de alimentación	9,6 V DC ... 30 V DC
Comportamiento de transmisión	1:1 a señal de entrada
Error de transmisión	0,1 % (del valor final)
Coefficiente de temperatura	0,01 %/K
Dimensiones An. / Al. / Pr.	6,2 mm / 109,81 mm / 119,2 mm
Temperatura ambiente (servicio)	-40 °C ... 70 °C

Tipo de conexión	Sección de conexión rígido/flexible/AWG	Tipo	Código	Emb.
Conexión push-in	0,2 - 2,5 mm <sup>2</sup> / 0,14 - 2,5 mm <sup>2</sup> / 24 - 12	MINI MCR-2-U-U-PT	2902043	1
Conexión por tornillo	0,2 - 1,5 mm <sup>2</sup> / 0,14 - 2,5 mm <sup>2</sup> / 24 - 12	MINI MCR-2-U-U	2902042	1

Accesorios	Tipo	Código	Emb.
Conector de carril	ME 6,2 TBUS-2 1,5/5-ST-3,81 GY	2695439	10

**MINI Analog Pro, Amplificadores de separación, Señal de entrada Tensión, Señal de salida Corriente**

Amplificador de separación de 3 vías con técnica de conexión enchufable para separación galvánica de señales analógicas. Señal de entrada: 0 ... 10 V, señal de salida: 4 ... 20 mA, técnica de conexión push-in

Para indicaciones de instalación acerca del empleo de accesorios para aplicaciones Ex e, ver los datos de artículo en el catálogo online: [phoenixcontact.net/products](http://phoenixcontact.net/products)

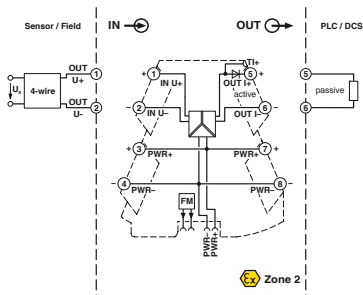

Datos técnicos comunes	
Señal de entrada	0 V ... 10 V
Resistencia de entrada U / I	aprox. 1 MΩ
Señal de salida	4 mA ... 20 mA
Carga U / I	≤ 600 Ω (con 20 mA)
Tensión de alimentación	9,6 V DC ... 30 V DC
Error de transmisión	0,05 % (del valor final)
Coefficiente de temperatura	0,01 %/K
Dimensiones An. / Al. / Pr.	6,2 mm / 109,81 mm / 119,2 mm
Temperatura ambiente (servicio)	-40 °C ... 70 °C

Tipo de conexión	Sección de conexión rígido/flexible/AWG	Tipo	Código	Emb.
Conexión push-in	0,2 - 2,5 mm <sup>2</sup> / 0,14 - 2,5 mm <sup>2</sup> / 24 - 12	MINI MCR-2-U-I4-PT	2902030	1
Conexión por tornillo	0,2 - 1,5 mm <sup>2</sup> / 0,14 - 2,5 mm <sup>2</sup> / 24 - 12	MINI MCR-2-U-I4	2902029	1

Accesorios	Tipo	Código	Emb.
Conector de carril	ME 6,2 TBUS-2 1,5/5-ST-3,81 GY	2695439	10

**MINI Analog Pro, Amplificadores de separación, Señal de entrada Corriente, Señal de salida Corriente**

Amplificador de separación de 3 vías con técnica de conexión enchufable para separación galvánica de señales analógicas. Señal de entrada: 0(4) mA ... 20 mA, señal de salida: 0(4) mA ... 20 mA, técnica de conexión push-in.

Para indicaciones de instalación acerca del empleo de accesorios para aplicaciones Ex e, ver los datos de artículo en el catálogo online: [phoenixcontact.net/products](http://phoenixcontact.net/products)

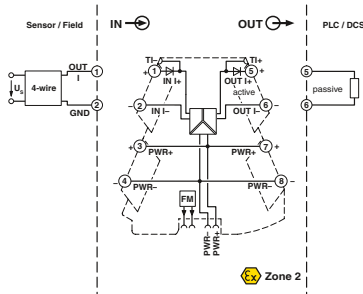

Datos técnicos comunes	
Señal de entrada	0 mA ... 20 mA / 4 mA ... 20 mA
Resistencia de entrada U / I	aprox. 63 Ω (+0,7 V para diodo de prueba)
Señal de salida	0 mA ... 20 mA / 4 mA ... 20 mA
Carga U / I	≤ 600 Ω (con 20 mA)
Tensión de alimentación	9,6 V DC ... 30 V DC
Comportamiento de transmisión	1:1 a señal de entrada
Error de transmisión	0,1 % (del valor final)
Coefficiente de temperatura	0,01 %/K
Dimensiones An. / Al. / Pr.	6,2 mm / 109,81 mm / 119,2 mm
Temperatura ambiente (servicio)	-40 °C ... 70 °C

Tipo de conexión	Sección de conexión rígido/flexible/AWG	Tipo	Código	Emb.
Conexión push-in	0,2 - 2,5 mm <sup>2</sup> / 0,14 - 2,5 mm <sup>2</sup> / 24 - 12	MINI MCR-2-I-I-PT	2901999	1
Conexión por tornillo	0,2 - 1,5 mm <sup>2</sup> / 0,14 - 2,5 mm <sup>2</sup> / 24 - 12	MINI MCR-2-I-I	2901998	1

Accesorios	Tipo	Código	Emb.
Conector de carril	ME 6,2 TBUS-2 1,5/5-ST-3,81 GY	2695439	10

**MINI Analog Pro, Amplificadores de separación, Señal de entrada Corriente, Señal de salida Tensión**

Amplificador de separación de 3 vías con técnica de conexión enchufable para separación galvánica de señales analógicas. Señal de entrada: 0 ... 20 mA, señal de salida: 0 ... 10 V, técnica de conexión push-in

Para indicaciones de instalación acerca del empleo de accesorios para aplicaciones Ex e, ver los datos de artículo en el catálogo online: [phoenixcontact.net/products](http://phoenixcontact.net/products)

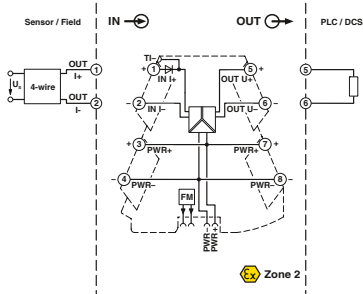

Datos técnicos comunes	
Señal de entrada	0 mA ... 20 mA
Resistencia de entrada U / I	aprox. 63 Ω (+0,7 V para diodo de prueba)
Señal de salida	0 V ... 10 V
Carga U / I	≥ 10 kΩ
Tensión de alimentación	9,6 V DC ... 30 V DC
Error de transmisión	0,1 % (del valor final)
Coefficiente de temperatura	0,01 %/K
Dimensiones An. / Al. / Pr.	6,2 mm / 109,81 mm / 119,2 mm
Temperatura ambiente (servicio)	-40 °C ... 70 °C

Tipo de conexión	Sección de conexión rígido/flexible/AWG	Tipo	Código	Emb.
Conexión push-in	0,2 - 2,5 mm <sup>2</sup> / 0,14 - 2,5 mm <sup>2</sup> / 24 - 12	MINI MCR-2-I0-U-PT	2902001	1
Conexión por tornillo	0,2 - 1,5 mm <sup>2</sup> / 0,14 - 2,5 mm <sup>2</sup> / 24 - 12	MINI MCR-2-I0-U	2902000	1

Accesorios	Tipo	Código	Emb.
Conector de carril	ME 6,2 TBUS-2 1,5/5-ST-3,81 GY	2695439	10

### MINI Analog Pro, Interruptor para valores límite

Interruptor de valores límite de configuración universal con salida de relé de conmutación y tecnología de conexión enchufable para conmutar valores límite analógicos. Configurable mediante interruptor DIP o por software. Tecnología de conexión push-in, configuración estándar.

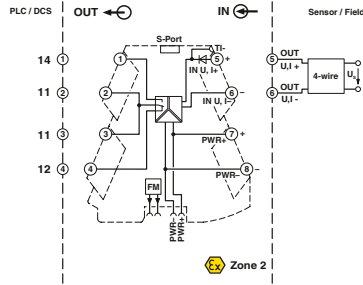

Para indicaciones de instalación acerca del empleo de accesorios para aplicaciones Ex e, ver los datos de artículo en el catálogo online: [phoenixcontact.net/products](http://phoenixcontact.net/products)

#### Datos técnicos comunes

Homologaciones	Ⓢ Ⓜ Ⓡ / Ex: Ⓢ Ⓜ Ⓡ
Salida de conmutación	Salida de relé
Tipo de contacto	1 contacto conmutado
Material del contacto	AgSnO <sub>2</sub> , dorado duro
Tensión de conmutación máxima	250 V AC 30 V DC 240 V AC (UL)
Corriente constante límite	6 A AC / 4 A DC
Corriente de conmutación máxima	6 A AC (250 V AC) 4 A DC (30 V DC)
Margen de ajuste del retardo de reacción	0 s ... 10 s (libremente ajustable mediante software)
Histéresis interna	libremente ajustable mediante software
Tensión de alimentación	9,6 V DC ... 30 V DC
Tensión de prueba	3 kV (50 Hz, 1 min.)
Dimensiones An. / Al. / Pr.	6,2 mm / 109,81 mm / 119,2 mm
Temperatura ambiente (servicio)	-40 °C ... 70 °C

Tipo de conexión	Sección de conexión rígido/flexible/AWG	Tipo	Código	Emb.
Conexión push-in	0,2 - 2,5 mm <sup>2</sup> / 0,14 - 2,5 mm <sup>2</sup> / 24 - 12	MINI MCR-2-UI-REL-PT	2902035	1
Conexión por tornillo	0,2 - 1,5 mm <sup>2</sup> / 0,14 - 2,5 mm <sup>2</sup> / 24 - 12	MINI MCR-2-UI-REL	2902033	1

Accesorios	Tipo	Código	Emb.
Conector de carril	ME 6,2 TBUS-2 1,5/5-ST-3,81 GY	2695439	10

### MINI Analog Pro, Amplificadores de separación, Señal de entrada Corriente, Señal de salida Tensión

Amplificador de separación de 4 vías de configuración universal, con salida de conmutación y tecnología de conexión enchufable para la separación galvánica de señales analógicas. Configurable a través del interruptor DIP o del software. Tecnología de conexión push-in, configuración estándar.

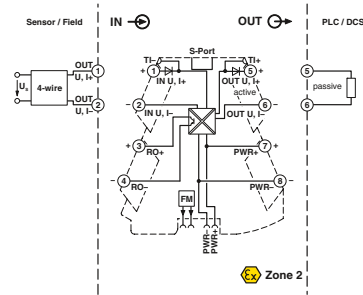

Para indicaciones de instalación acerca del empleo de accesorios para aplicaciones Ex e, ver los datos de artículo en el catálogo online: [phoenixcontact.net/products](http://phoenixcontact.net/products)

#### Datos técnicos comunes

Señal de entrada	0 V ... 10 V (mediante selector DIP) / 2 V ... 10 V / 0 V ... 5 V / 1 V ... 5 V / 0 mA ... 20 mA / 4 mA ... 20 mA
Resistencia de entrada U / I	> 120 kΩ / aprox. 50 Ω (+0,7 V para diodo de prueba)
Señal de salida	0 V ... 10 V / 2 V ... 10 V / 0 V ... 5 V / 1 V ... 5 V / 0 mA ... 20 mA (mediante selector DIP) / 4 mA ... 20 mA
Carga U / I	≥ 10 kΩ / ≤ 600 Ω (con 20 mA)
Tensión de alimentación	9,6 V DC ... 30 V DC
Error de transmisión	0,1 % (del valor final)
Coefficiente de temperatura	0,01 %/K
Dimensiones An. / Al. / Pr.	6,2 mm / 109,81 mm / 119,2 mm
Temperatura ambiente (servicio)	-40 °C ... 70 °C

Tipo de conexión	Sección de conexión rígido/flexible/AWG	Tipo	Código	Emb.
Conexión push-in	0,2 - 2,5 mm <sup>2</sup> / 0,14 - 2,5 mm <sup>2</sup> / 24 - 12	MINI MCR-2-UNI-UI-UIRO-PT	2902028	1
Conexión por tornillo	0,2 - 1,5 mm <sup>2</sup> / 0,14 - 2,5 mm <sup>2</sup> / 24 - 12	MINI MCR-2-UNI-UI-UIRO	2902026	1

Accesorios	Tipo	Código	Emb.
Conector de carril	ME 6,2 TBUS-2 1,5/5-ST-3,81 GY	2695439	10

### MINI Analog Pro, Duplicador señales, Señal de entrada Corriente, Señal de salida Tensión

Duplicador de señales universal configurable de 4 vías dotado con técnica de conexión enchufable, para la duplicación y la separación galvánica de señales analógicas. Configurable mediante interruptores DIP o por software. Técnica de conexión push-in, configuración estándar.

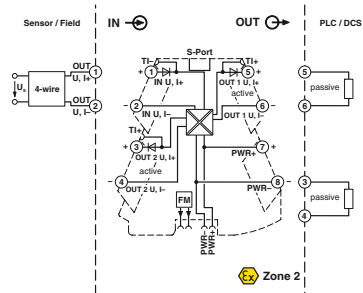

Para indicaciones de instalación acerca del empleo de accesorios para aplicaciones Ex e, ver los datos de artículo en el catálogo online: [phoenixcontact.net/products](http://phoenixcontact.net/products)

#### Datos técnicos comunes

Señal de entrada	0 V ... 10 V (mediante selector DIP) / 2 V ... 10 V / 0 V ... 5 V / 1 V ... 5 V / 0 mA ... 20 mA / 4 mA ... 20 mA
Resistencia de entrada U / I	> 120 kΩ / aprox. 50 Ω (+0,7 V para diodo de prueba)
Señal de salida	0 V ... 10 V / 2 V ... 10 V / 0 V ... 5 V / 1 V ... 5 V / 0 mA ... 20 mA (mediante selector DIP) / 4 mA ... 20 mA
Carga U / I	≥ 10 kΩ / ≤ 600 Ω (por canal)
Tensión de alimentación	9,6 V DC ... 30 V DC
Error de transmisión	0,05 % (del valor final)
Coefficiente de temperatura	0,01 %/K
Dimensiones An. / Al. / Pr.	6,2 mm / 109,81 mm / 119,2 mm
Temperatura ambiente (servicio)	-40 °C ... 70 °C

Tipo de conexión	Sección de conexión rígido/flexible/AWG	Tipo	Código	Emb.
Conexión push-in	0,2 - 2,5 mm <sup>2</sup> / 0,14 - 2,5 mm <sup>2</sup> / 24 - 12	MINI MCR-2-UNI-UI-2UI-PT	2905028	1
Conexión por tornillo	0,2 - 1,5 mm <sup>2</sup> / 0,14 - 2,5 mm <sup>2</sup> / 24 - 12	MINI MCR-2-UNI-UI-2UI	2905026	1

Accesorios	Tipo	Código	Emb.
Conector de carril	ME 6,2 TBUS-2 1,5/5-ST-3,81 GY	2695439	10

### MINI Analog Pro, Convertidor de frecuencia

Convertidor de frecuencia analógico con funcionalidad de valor límite y tecnología de conexión enchufable para convertir señales normalizadas en señales de frecuencia o señales moduladas por impulsos (PWM). Configurable mediante el interruptor DIP o el software. Tecnología de conexión push-in, configuración estándar.

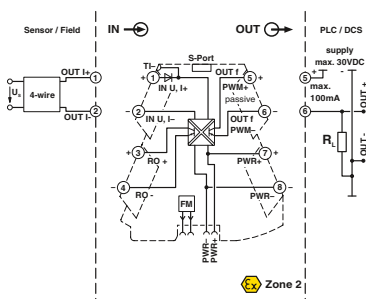

Para indicaciones de instalación acerca del empleo de accesorios para aplicaciones Ex e, ver los datos de artículo en el catálogo online: [phoenixcontact.net/products](http://phoenixcontact.net/products)

Datos técnicos comunes	
Homologaciones	☑️ ☑️ / Ex: ☑️ ☑️ ☑️
Señal de entrada	0 V ... 10 V / 2 V ... 10 V / 0 V ... 5 V / 1 V ... 5 V / 0 mA ... 20 mA / 4 mA ... 20 mA / 0 mA ... 10 mA / 2 mA ... 10 mA
Resistencia de entrada U / I	> 120 kΩ / aprox. 50 Ω (+0,7 V para diodo de prueba)
Señal de salida Salida de frecuencia	0 Hz ... 10 kHz (mediante selector DIP) / 0 Hz ... 5 kHz (mediante selector DIP) / 0 Hz ... 2,5 kHz (mediante selector DIP) / 0 Hz ... 1 kHz (mediante selector DIP) / 0 Hz ... 500 Hz (mediante selector DIP) / 0 Hz ... 250 Hz (mediante selector DIP) / 0 Hz ... 100 Hz (mediante selector DIP) / 0 Hz ... 50 Hz (mediante selector DIP)
Señal de salida Salida PWM	15,6 kHz (10 bits, mediante conmutador DIP) / 1,9 kHz (10 bits, mediante conmutador DIP) / 3,9 kHz (12 bits, mediante conmutador DIP) / 488 Hz (12 bits, mediante conmutador DIP) / 977 Hz (14 bits, mediante conmutador DIP) / 122 Hz (14 bits, mediante conmutador DIP) / 244 Hz (16 bits, mediante conmutador DIP) / 31 Hz (16 bits, mediante conmutador DIP)
Corriente de carga máxima	100 mA
Tensión de conmutación máxima	30 V DC
Tensión de alimentación	9,6 V DC ... 30 V DC
Dimensiones An. / Al. / Pr.	6,2 mm / 109,81 mm / 119,2 mm
Temperatura ambiente (servicio)	-40 °C ... 70 °C

Tipo de conexión	Sección de conexión rígido/flexible/AWG	Tipo	Código	Emb.
Conexión push-in	0,2 - 2,5 mm <sup>2</sup> / 0,14 - 2,5 mm <sup>2</sup> / 24 - 12	MINI MCR-2-UI-FRO-PT	2902032	1
Conexión por tornillo	0,2 - 1,5 mm <sup>2</sup> / 0,14 - 2,5 mm <sup>2</sup> / 24 - 12	MINI MCR-2-UI-FRO	2902031	1

Accesorios	Tipo	Código	Emb.
Conector de carril	ME 6,2 TBUS-2 1,5/5-ST-3,81 GY	2695439	10

### MINI Analog Pro, Convertidor de frecuencia

Convertidor de frecuencia configurable de forma universal para la conversión de señales de frecuencia (Hz/rpm) y modulación por ancho de pulsos en señales normalizadas. Posibilidad de tensiones de sensores superiores a 8,2 V DC, en combinación con MINI MCR-2-SPS-PT 1033201. Tecnología de conexión push-in.

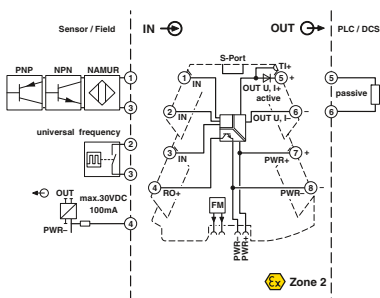

Para indicaciones de instalación acerca del empleo de accesorios para aplicaciones Ex e, ver los datos de artículo en el catálogo online: [phoenixcontact.net/products](http://phoenixcontact.net/products)

Datos técnicos comunes	
Homologaciones	☑️ ☑️ / Ex: ☑️ ☑️ ☑️
Tensión de alimentación	9,6 V DC ... 30 V DC
Error de transmisión	0,1 % (Frecuencia (Hz/rpm))
Dimensiones An. / Al. / Pr.	6,2 mm / 109,81 mm / 119,2 mm
Temperatura ambiente (servicio)	-40 °C ... 70 °C

Tipo de conexión	Sección de conexión rígido/flexible/AWG	Tipo	Código	Emb.
Conexión push-in	0,2 - 2,5 mm <sup>2</sup> / 0,14 - 2,5 mm <sup>2</sup> / 24 - 12	MINI MCR-2-F-UI-PT	2902058	1
Conexión por tornillo	0,2 - 1,5 mm <sup>2</sup> / 0,14 - 2,5 mm <sup>2</sup> / 24 - 12	MINI MCR-2-F-UI	2902056	1

Accesorios	Tipo	Código	Emb.
Conector de carril	ME 6,2 TBUS-2 1,5/5-ST-3,81 GY	2695439	10



### MINI Analog Pro, Convertidores de posición de potenciómetro

Convertidor de posición de potenciómetro configurable con técnica de conexión enchufable para la conexión de potenciómetros de 0 Ω ... 100 Ω a 0 kΩ ... 100 kΩ. Configurable a través del interruptor DIP o del software. Técnica de conexión push-in, configuración estándar

Para indicaciones de instalación acerca del empleo de accesorios para aplicaciones Ex e, ver los datos de artículo en el catálogo online: [phoenixcontact.net/products](http://phoenixcontact.net/products)

#### Datos técnicos comunes

Homologaciones	☉ / Ex: ☉ ☉ ☉ ☉ ☉ ☉ ☉ ☉
Tensión de alimentación	9,6 V DC ... 30 V DC
Error de transmisión	< 0,1 % (R < 240 Ω = < 0,2 %)
Dimensiones An. / Al. / Pr.	6,2 mm / 109,81 mm / 119,2 mm
Temperatura ambiente (servicio)	-40 °C ... 70 °C

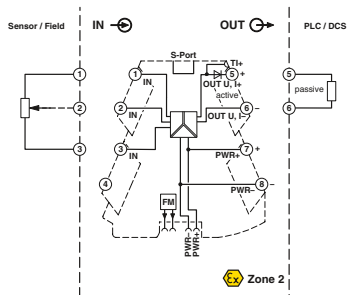

Tipo de conexión	Sección de conexión rígido/flexible/AWG	Tipo	Código	Emb.
Conexión push-in	0,2 - 2,5 mm <sup>2</sup> / 0,14 - 2,5 mm <sup>2</sup> / 24 - 12	MINI MCR-2-POT-UI-PT	2902017	1
Conexión por tornillo	0,2 - 1,5 mm <sup>2</sup> / 0,14 - 2,5 mm <sup>2</sup> / 24 - 12	MINI MCR-2-POT-UI	2902016	1

Accesorios	Tipo	Código	Emb.
Conector de carril	ME 6,2 TBUS-2 1,5/5-ST-3,81 GY	2695439	10

### MINI Analog Pro, Amplificador separador de alimentación, Señal de entrada Corriente, Señal de salida Corriente

Amplificador separador de alimentación de 3 vías con técnica de conexión enchufable. Transparencia HART, señal de entrada 0(4) mA ... 20 mA, señal de salida 0(4) mA ... 20 mA. El dispositivo puede usarse tanto en modo de separador como en modo de amplificador separador de alimentación. Técnica de conexión push-in

Para indicaciones de instalación acerca del empleo de accesorios para aplicaciones Ex e, ver los datos de artículo en el catálogo online: [phoenixcontact.net/products](http://phoenixcontact.net/products)

#### Datos técnicos comunes

Señal de entrada	0 mA ... 20 mA / 4 mA ... 20 mA
Resistencia de entrada U / I	aprox. 68 Ω (+0,7 V para diodo de prueba)
Señal de salida	0 mA ... 20 mA (Modo de separador) / 4 mA ... 20 mA
Carga U / I	≤ 600 Ω (con 20 mA)
Tensión de alimentación	9,6 V DC ... 30 V DC
Error de transmisión	0,05 % (del valor final en modo de separador de alimentación)
Coefficiente de temperatura	0,0075 %/K
Dimensiones An. / Al. / Pr.	6,2 mm / 109,81 mm / 119,2 mm
Temperatura ambiente (servicio)	-40 °C ... 70 °C

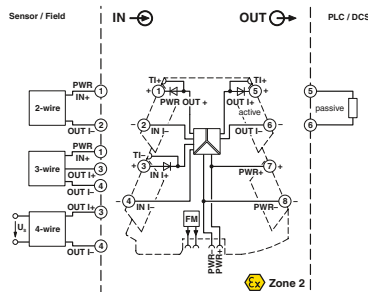

Tipo de conexión	Sección de conexión rígido/flexible/AWG	Tipo	Código	Emb.
Conexión push-in	0,2 - 2,5 mm <sup>2</sup> / 0,14 - 2,5 mm <sup>2</sup> / 24 - 12	MINI MCR-2-RPSS-I-I-PT	2902015	1
Conexión por tornillo	0,2 - 1,5 mm <sup>2</sup> / 0,14 - 2,5 mm <sup>2</sup> / 24 - 12	MINI MCR-2-RPSS-I-I	2902014	1

Accesorios	Tipo	Código	Emb.
Conector de carril	ME 6,2 TBUS-2 1,5/5-ST-3,81 GY	2695439	10

### MINI Analog Pro, Amplificador de seccionador

Amplificador de separación NAMUR configurable con tecnología de conexión enchufable para iniciadores de proximidad, contactos libres de potencial y contactos de conmutación conectados resistivamente. 2 salidas de transistor. Configurable mediante el interruptor DIP. Tecnología de conexión push-in.

Para indicaciones de instalación acerca del empleo de accesorios para aplicaciones Ex e, ver los datos de artículo en el catálogo online: [phoenixcontact.net/products](http://phoenixcontact.net/products)

#### Datos técnicos comunes

Homologaciones	☉ ☉ ☉ ☉ ☉ ☉ ☉ ☉
Señal de entrada	☉ ☉ ☉ ☉ ☉ ☉ ☉ ☉
Tensión de circuito abierto	8,2 V DC ± 10 %
Detección de fallo de cable	> 6 mA (en caso de cortocircuito) / < 0,35 mA (en caso de rotura)
Puntos de conmutación (según IEC 60947-5-6)	> 2,1 mA (conductor) / < 1,2 mA (bloqueante)
Tipo de contacto	Comportamiento del contacto NA 2x
Tensión de conmutación máxima	30 V DC
Tensión de alimentación	9,6 V DC ... 30 V DC
Salida de conmutación	Salida de transistor, pasiva
Número de canales	1
Dimensiones An. / Al. / Pr.	6,2 mm / 109,81 mm / 119,2 mm
Temperatura ambiente (servicio)	-40 °C ... 70 °C

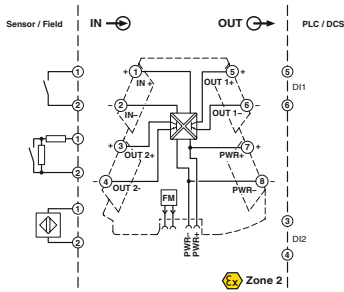

Corriente de conexión máxima	Tipo de conexión	Sección de conexión rígido/flexible/AWG	Tipo	Código	Emb.
50 mA	Conexión push-in	0,2 - 2,5 mm <sup>2</sup> / 0,14 - 2,5 mm <sup>2</sup> / 24 - 12	MINI MCR-2-NAM-2RO-PT	2902005	1
50 mA DC	Conexión por tornillo	0,2 - 1,5 mm <sup>2</sup> / 0,14 - 2,5 mm <sup>2</sup> / 24 - 12	MINI MCR-2-NAM-2RO	2902004	1

Accesorios	Tipo	Código	Emb.
Conector de carril	ME 6,2 TBUS-2 1,5/5-ST-3,81 GY	2695439	10

### MINI Analog Pro, Convertidor de temperatura

Convertidor de temperatura configurable con técnica de conexión enchufable para la conexión de termorresistencias y transmisores de resistencia de 2, 3, 4 conductores. Configurable a través del interruptor DIP o del software. Técnica de conexión push-in, configuración estándar

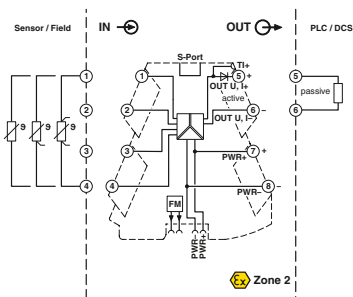

Para indicaciones de instalación acerca del empleo de accesorios para aplicaciones Ex e, ver los datos de artículo en el catálogo online: [phoenixcontact.net/products](http://phoenixcontact.net/products)

Datos técnicos comunes	
Margen de temperatura	-200 °C ... 850 °C (Rango en función del tipo de sensor, rango ajustable libremente mediante software o de -150 °C a 850 °C en etapas mediante el conmutador DIP)
Alcance de medición	≥ 20 K
Tipos de sensores utilizables	Sensores Pt, Ni, Cu
Margen de señal de entrada	0 Ω ... 4000 Ω (Alcance de medición mínimo: 10% del rango de medición elegido)
Señal de salida	0 V ... 5 V / 1 V ... 5 V / 0 V ... 10 V / 10 V ... 0 V / 0 mA ... 20 mA (mediante selector DIP) / 4 mA ... 20 mA
Carga U / I	≥ 10 kΩ / ≤ 600 Ω (con 20 mA)
Tensión de alimentación	9,6 V DC ... 30 V DC
Coefficiente de temperatura	0,01 %/K
Dimensiones An. / Al. / Pr.	6,2 mm / 109,81 mm / 119,2 mm
Temperatura ambiente (servicio)	-40 °C ... 70 °C

Tipo de conexión	Sección de conexión rígido/flexible/AWG	Tipo	Código	Emb.
Conexión push-in	0,2 - 2,5 mm <sup>2</sup> / 0,14 - 2,5 mm <sup>2</sup> / 24 - 12	MINI MCR-2-RTD-UI-PT	2902052	1
Conexión por tornillo	0,2 - 1,5 mm <sup>2</sup> / 0,14 - 2,5 mm <sup>2</sup> / 24 - 12	MINI MCR-2-RTD-UI	2902049	1

Accesorios	Tipo	Código	Emb.
Conector de carril	ME 6,2 TBUS-2 1,5/5-ST-3,81 GY	2695439	10

### MINI Analog Pro, Convertidor de temperatura

Convertidor de temperatura configurable con técnica de conexión enchufable para la conexión de termopares. Configurable a través del interruptor DIP o del software. Técnica de conexión push-in, configuración estándar

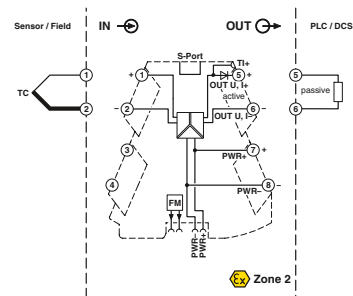

Para indicaciones de instalación acerca del empleo de accesorios para aplicaciones Ex e, ver los datos de artículo en el catálogo online: [phoenixcontact.net/products](http://phoenixcontact.net/products)

Datos técnicos comunes	
Margen de temperatura	-250 °C ... 2500 °C (Rango en función del tipo de sensor, rango ajustable libremente mediante software o de -150 °C a 1350 °C en etapas mediante el conmutador DIP)
Alcance de medición	min. 50 K
Tipos de sensores utilizables	B, C, E, J, K, N, R, S, T, L, U, A-1, A-2, A-3, M, L
Señal de salida	0 V ... 5 V / 1 V ... 5 V / 0 V ... 10 V / 10 V ... 0 V / 0 mA ... 20 mA (mediante selector DIP) / 4 mA ... 20 mA
Carga U / I	≥ 10 kΩ / ≤ 600 Ω (con 20 mA)
Tensión de alimentación	9,6 V DC ... 30 V DC
Coefficiente de temperatura	≤ 0,01 %/K
Dimensiones An. / Al. / Pr.	6,2 mm / 109,81 mm / 119,2 mm
Temperatura ambiente (servicio)	-40 °C ... 70 °C

Tipo de conexión	Sección de conexión rígido/flexible/AWG	Tipo	Código	Emb.
Conexión push-in	0,2 - 2,5 mm <sup>2</sup> / 0,14 - 2,5 mm <sup>2</sup> / 24 - 12	MINI MCR-2-TC-UI-PT	2905249	1
Conexión por tornillo	0,2 - 1,5 mm <sup>2</sup> / 0,14 - 2,5 mm <sup>2</sup> / 24 - 12	MINI MCR-2-TC-UI	2902055	1

Accesorios	Tipo	Código	Emb.
Conector de carril	ME 6,2 TBUS-2 1,5/5-ST-3,81 GY	2695439	10

### MINI Analog Pro, Interruptor para valores límite

Interruptor de valor límite de temperatura de configuración universal con salida de relé de cierre para la conexión de termoresistencias y termopares de 2, 3 y 4 conductores. Configurable mediante interruptores DIP o por software. Tecnología de conexión push-in

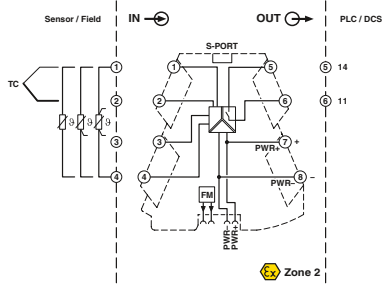

Para indicaciones de instalación acerca del empleo de accesorios para aplicaciones Ex e, ver los datos de artículo en el catálogo online: [phoenixcontact.net/products](http://phoenixcontact.net/products)

#### Datos técnicos comunes

Homologaciones	CE / Ex: Ex
Margen de temperatura	-250 °C ... 2500 °C
Alcance de medición	min. 20 K
Señal de entrada	Sensores Pt, Ni, Cu B, E, J, K, N, R, S, T, L, U, A-1, A-2, A-3, M, L
Margen de señal de entrada	0 Ω ... 4000 Ω -500 mV ... 500 mV
Salida de conmutación	Salida de relé
Tipo de contacto	1 contacto abierto
Material del contacto	AgSnO <sub>2</sub> , dorado duro
Tensión de conmutación máxima	250 V AC 30 V DC 240 V AC (UL)
Corriente constante límite	6 A AC / 4 A DC
Corriente de conmutación máxima	6 A AC (250 V AC) 4 A DC (30 V DC)
Margen de ajuste del retardo de reacción	0 s ... 10 s (libremente ajustable mediante software)
Histéresis interna	libremente ajustable mediante software
Tensión de alimentación	9,6 V DC ... 30 V DC
Tensión de prueba	3 kV (50 Hz, 1 min.)
Dimensiones An. / Al. / Pr.	6,2 mm / 109,81 mm / 119,2 mm
Temperatura ambiente (servicio)	-40 °C ... 70 °C

Tipo de conexión	Sección de conexión rígido/flexible/AWG	Tipo	Código	Emb.
Conexión push-in	0,2 - 2,5 mm <sup>2</sup> / 0,14 - 2,5 mm <sup>2</sup> / 24 - 12	MINI MCR-2-T-REL-PT	2905633	1
Conexión por tornillo	0,2 - 1,5 mm <sup>2</sup> / 0,14 - 2,5 mm <sup>2</sup> / 24 - 12	MINI MCR-2-T-REL	2905632	1

Accesorios	Tipo	Código	Emb.
Conector de carril	ME 6,2 TBUS-2 1,5/5-ST-3,81 GY	2695439	10

### Módulo de alimentación

Módulo de alimentación con técnica de conexión enchufable para aportar la tensión de alimentación al conector de bus para carril. Supervisión de las tensiones de alimentación en combinación con el módulo de monitorización de fallos. Técnica de conexión push-in



Para indicaciones de instalación acerca del empleo de accesorios para aplicaciones Ex e, ver los datos de artículo en el catálogo online: [phoenixcontact.net/products](http://phoenixcontact.net/products)

#### Datos técnicos comunes

Homologaciones	CE / Ex: Ex
Margen de tensión de entrada	9,9 V DC ... 30 V DC
Tensión de salida	9,6 V DC ... 29,7 V DC
Corriente de salida	≤ 3,2 A
Dimensiones An. / Al. / Pr.	6,2 mm / 109,81 mm / 119,2 mm
Temperatura ambiente (servicio)	-40 °C ... 70 °C

Tipo de conexión	Tipo	Código	Emb.
Conexión push-in	MINI MCR-2-PTB-PT	2902067	1
Conexión por tornillo	MINI MCR-2-PTB	2902066	1

Accesorios	Tipo	Código	Emb.
Conector de carril	ME 6,2 TBUS-2 1,5/5-ST-3,81 GY	2695439	10

### Módulo de comunicación

Ocho amplificadores de separación MINI Analog Pro y transductores de medida pueden integrarse fácil y rápidamente con un adaptador de comunicación en una red Modbus/TCP.

Para indicaciones de instalación acerca del empleo de accesorios para aplicaciones Ex e, ver los datos de artículo en el catálogo online: [phoenixcontact.net/products](http://phoenixcontact.net/products)



#### Datos técnicos

Homologaciones	CE / Ex: Ex
Protocolo de comunicación	Modbus/TCP
Tipo de conexión	RJ45
Temperatura ambiente (servicio)	-40 °C ... 55 °C
Dimensiones An. / Al. / Pr.	51,1 mm / 104,1 mm / 61 mm

Tipo	Código	Emb.
MINI MCR-2-V8-MOD-TCP	2905635	1

### Módulo de comunicación

Ocho amplificadores de separación MINI Analog Pro y transductores de medida pueden integrarse fácil y rápidamente con un adaptador de comunicación en una red Modbus/RTU.

Para indicaciones de instalación acerca del empleo de accesorios para aplicaciones Ex e, ver los datos de artículo en el catálogo online: [phoenixcontact.net/products](http://phoenixcontact.net/products)



Datos técnicos	
Homologaciones	Ex / Ex:
Protocolo de comunicación	Modbus/RTU
Tipo de conexión	Hembra de conexión D-SUB
Temperatura ambiente (servicio)	-40 °C ... 65 °C
Dimensiones An. / Al. / Pr.	51,1 mm / 104,1 mm / 56,8 mm

Tipo	Código	Emb.
MINI MCR-2-V8-MOD-RTU	2905634	1

### Módulo de comunicación

Ocho amplificadores de separación MINI Analog Pro y transductores de medida pueden integrarse fácil y rápidamente con un adaptador de comunicación en una red PROFIBUS DP.

Para indicaciones de instalación acerca del empleo de accesorios para aplicaciones Ex e, ver los datos de artículo en el catálogo online: [phoenixcontact.net/products](http://phoenixcontact.net/products)



Datos técnicos	
Homologaciones	Ex / Ex:
Protocolo de comunicación	PROFIBUS DP
Tipo de conexión	Hembra de conexión D-SUB
Temperatura ambiente (servicio)	-40 °C ... 60 °C
Dimensiones An. / Al. / Pr.	51,1 mm / 104,1 mm / 56,8 mm

Tipo	Código	Emb.
MINI MCR-2-V8-PB-DP	2905636	1

### Adaptador de sistema

Los ocho amplificadores de separación y transductores de medida MINI Analog Pro se pueden conectar a un sistema de control mediante un adaptador y un cableado de sistema con un gasto de cableado mínimo y sin ningún tipo de fallo.

Para indicaciones de instalación acerca del empleo de accesorios para aplicaciones Ex e, ver los datos de artículo en el catálogo online: [phoenixcontact.net/products](http://phoenixcontact.net/products)



Datos técnicos	
Homologaciones	Ex / Ex:
Conexión al nivel de señales	Conector macho IDC/FLK
Temperatura ambiente (servicio)	-40 °C ... 70 °C
Dimensiones An. / Al. / Pr.	51,1 mm / 104,1 mm / 56,8 mm

Tipo	Código	Emb.
MINI MCR-2-V8-FLK 16	2901993	1

### Amplificador de separación i Ex con seguridad funcional SIL, Amplificador separador de alimentación

Acondicionador de señal de entrada y de alimentación con seguridad intrínseca, con transparencia HART. Transmite señales de 0/4-20 mA alimentadas o activas desde la zona Ex a una carga (activa o pasiva) hasta la zona segura. Separación galvánica de 3 vías, SIL 2 según IEC 61508 con conexión push-in

Para indicaciones de instalación acerca del empleo de accesorios para aplicaciones Ex e, ver los datos de artículo en el catálogo online: [phoenixcontact.net/products](http://phoenixcontact.net/products)

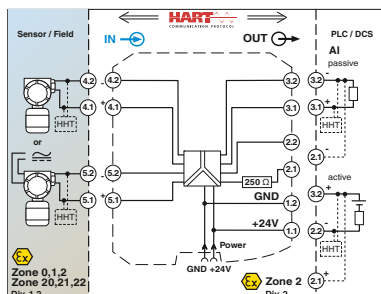

Datos técnicos comunes	
Tensión de alimentación	19,2 V DC ... 30 V DC
Error de transmisión	< 0,1 % (del valor final)
Coefficiente de temperatura	< 0,01 %/K
Temperatura ambiente (servicio)	-20 °C ... 60 °C (Posición de montaje discrecional)

Dimensiones An. / Al. / Pr.	Tipo de conexión	Sección de conexión rígido/flexible/AWG	Tipo	Código	Emb.
12,5 mm / 116 mm / 114,5 mm	Conexión push-in	0,2 - 1,5 mm <sup>2</sup> / 0,2 - 1,5 mm <sup>2</sup> / 24 - 16	MACX MCR-EX-SL-RPSSI-I-SP	2924016	1
12,5 mm / 112,5 mm / 114,5 mm	Conexión por tornillo	0,2 - 2,5 mm <sup>2</sup> / 0,2 - 2,5 mm <sup>2</sup> / 24 - 14	MACX MCR-EX-SL-RPSSI-I	2865340	1

Accesorios	Tipo	Código	Emb.
Conector de carril	ME 6,2 TBUS-2 1,5/5-ST-3,81 GN	2869728	10
Módulo de alimentación	MACX MCR-PTB	2865625	1

### Amplificadores de separación Ex i con seguridad funcional SIL y PL, Amplificador separador de alimentación

Acondicionador de señal de alimentación de transductor de potencia con seguridad intrínseca y acondicionador de señal de entrada, transparente HART. Transfiere señales alimentadas o activas de 0/4 mA ... 20 mA separadas galvánicamente desde la zona Ex a dos cargas en la zona segura. Separación galvánica de 4 vías; conexión push-in, SIL, PL.

Para indicaciones de instalación acerca del empleo de accesorios para aplicaciones Ex e, ver los datos de artículo en el catálogo online: [phoenixcontact.net/products](http://phoenixcontact.net/products)

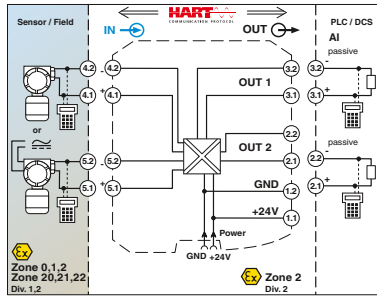

Datos técnicos comunes	
Tensión de alimentación	19,2 V DC ... 30 V DC
Error de transmisión	< 0,1 % (del valor final)
Coefficiente de temperatura	< 0,01 %/K
Temperatura ambiente (servicio)	-20 °C ... 60 °C (Posición de montaje discrecional)

Dimensiones An. / Al. / Pr.	Tipo de conexión	Sección de conexión rígido/flexible/AWG	Tipo	Código	Emb.
12,5 mm / 116 mm / 114,5 mm	Conexión push-in	0,2 - 1,5 mm <sup>2</sup> / 0,2 - 1,5 mm <sup>2</sup> / 24 - 16	MACX MCR-EX-SL-RPSSI-2I-SP	2924236	1
12,5 mm / 112,5 mm / 114,5 mm	Conexión por tornillo	0,2 - 2,5 mm <sup>2</sup> / 0,2 - 2,5 mm <sup>2</sup> / 24 - 14	MACX MCR-EX-SL-RPSSI-2I	2865366	1

Accesorios	Tipo	Código	Emb.
Conector de carril	ME 6,2 TBUS-2 1,5/5-ST-3,81 GN	2869728	10
Módulo de alimentación	MACX MCR-PTB	2865625	1

### Amplificadores de separación Ex i con seguridad funcional SIL y PL, Amplificador separador de alimentación

Acondicionador de señal de alimentación para transductor de potencia de seguridad intrínseca, 2 canales, transparente HART. Alimenta transductores de potencia de 2 conductores de seguridad intrínseca y transmite la señal de 4 ... 20 mA desde la zona Ex hacia la zona segura. Separación galvánica de 5 vías; conexión push-in, hasta SIL 3, PL.

Para indicaciones de instalación acerca del empleo de accesorios para aplicaciones Ex e, ver los datos de artículo en el catálogo online: [phoenixcontact.net/products](http://phoenixcontact.net/products)

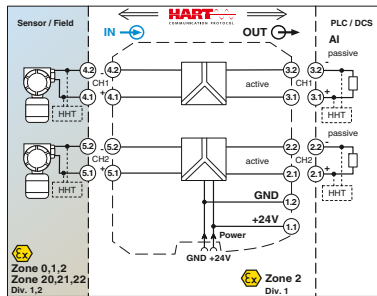

Datos técnicos comunes	
Tensión de alimentación	19,2 V DC ... 30 V DC
Error de transmisión	< 0,1 % (del valor final)
Coefficiente de temperatura	< 0,01 %/K
Temperatura ambiente (servicio)	-20 °C ... 60 °C (Posición de montaje discrecional)

Dimensiones An. / Al. / Pr.	Tipo de conexión	Sección de conexión rígido/flexible/AWG	Tipo	Código	Emb.
12,5 mm / 116 mm / 114,5 mm	Conexión push-in	0,2 - 1,5 mm <sup>2</sup> / 0,2 - 1,5 mm <sup>2</sup> / 24 - 16	MACX MCR-EX-SL-RPSSI-2I-2I-SP	2924676	1
12,5 mm / 112,5 mm / 114,5 mm	Conexión por tornillo	0,2 - 2,5 mm <sup>2</sup> / 0,2 - 2,5 mm <sup>2</sup> / 24 - 14	MACX MCR-EX-SL-RPSSI-2I-2I	2865382	1

Accesorios	Tipo	Código	Emb.
Conector de carril	ME 6,2 TBUS-2 1,5/5-ST-3,81 GN	2869728	10
Módulo de alimentación	MACX MCR-PTB	2865625	1

### Amplificador de separación i Ex con seguridad funcional SIL, Amplificador de seccionador

Amplificador de separación NAMUR, Ex i. Para el funcionamiento de detectores de proximidad y conmutadores en la zona Ex. Las señales son transmitidas a través de una salida de relé (contacto conmutado) a la zona segura. Detección de fallo de cable (LFD), separación de 3 vías, SIL 2.

Para indicaciones de instalación acerca del empleo de accesorios para aplicaciones Ex e, ver los datos de artículo en el catálogo online: [phoenixcontact.net/products](http://phoenixcontact.net/products)

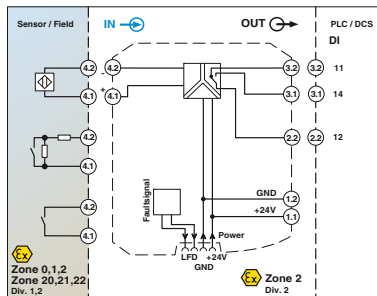

Datos técnicos comunes	
Homologaciones	Ⓢ Ⓜ Ⓟ Funcional Safety / Ex: Ⓢ Ⓜ Ⓟ INMETRO KC-s
Señal de entrada	Detectores de proximidad NAMUR (IEC/EN 60947-5-6)
Tensión en circuito abierto	~ 8 V DC
Puntos de conmutación (según IEC 60947-5-6)	> 2,1 mA (conductor) / < 1,2 mA (bloqueante)
Tipo de contacto	1 contacto conmutado
Material del contacto	AgSnO <sub>2</sub> , dorado duro
Tensión de conmutación máxima	250 V AC (2 A)
Absorción de corriente	21 mA (24 V DC)
Frecuencia de conmutación máx.	≤ 20 Hz (Sin carga)
Tensión de alimentación	19,2 V DC ... 30 V DC
Salida de conmutación	Salida de relé
Número de canales	1
Temperatura ambiente (servicio)	-20 °C ... 60 °C (Posición de montaje discrecional)

Dimensiones An. / Al. / Pr.	Tipo de conexión	Sección de conexión rígido/flexible/AWG	Tipo	Código	Emb.
12,5 mm / 116 mm / 114,5 mm	Conexión push-in	0,2 - 1,5 mm <sup>2</sup> / 0,2 - 1,5 mm <sup>2</sup> / 24 - 16	MACX MCR-EX-SL-NAM-R-SP	2924045	1
12,5 mm / 112,5 mm / 114,5 mm	Conexión por tornillo	0,2 - 2,5 mm <sup>2</sup> / 0,2 - 2,5 mm <sup>2</sup> / 24 - 14	MACX MCR-EX-SL-NAM-R	2865434	1

Accesorios	Tipo	Código	Emb.
Conector de carril	ME 6,2 TBUS-2 1,5/5-ST-3,81 GN	2869728	10
Módulo de alimentación	MACX MCR-PTB	2865625	1



**Amplificador de separación i Ex con seguridad funcional SIL, Amplificador de seccionador**

Amplificador de separación NAMUR Ex i, 2 canales. Para el funcionamiento de detectores de proximidad y conmutadores en la zona Ex. Las señales son transmitidas a través de salidas de relé (contactos abiertos) a la zona segura. Detección de fallos (LFD), separación de 3 vías, SIL 2.

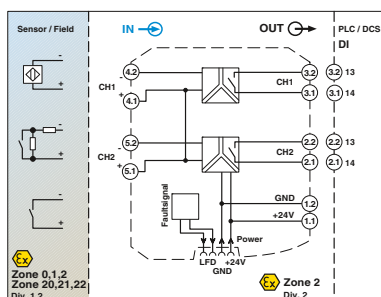

Para indicaciones de instalación acerca del empleo de accesorios para aplicaciones Ex e, ver los datos de artículo en el catálogo online: [phoenixcontact.net/products](http://phoenixcontact.net/products)

Datos técnicos comunes	
Homologaciones	☉ ☽ ☼ Functional Safety / Ex: ☉ ☽ ☼ INMETRO KC-s ☽
Señal de entrada	Detectores de proximidad NAMUR (IEC/EN 60947-5-6)
Tensión en circuito abierto	~ 8 V DC
Detección de fallo de cable	Conectable/desconectable mediante interruptor DIP
Puntos de conmutación (según IEC 60947-5-6)	> 2,1 mA (conductor) / < 1,2 mA (bloqueante)
Tipo de contacto	1 contacto abierto por canal
Material del contacto	AgSnO <sub>2</sub> , dorado duro
Tensión de conmutación máxima	250 V AC (2 A)
Absorción de corriente	35 mA (24 V DC)
Frecuencia de conmutación máx.	≤ 20 Hz (Sin carga)
Tensión de alimentación	19,2 V DC ... 30 V DC
Salida de conmutación	Salida de relé
Número de canales	2
Temperatura ambiente (servicio)	-20 °C ... 60 °C (Posición de montaje discrecional)

Dimensiones An. / Al. / Pr.	Tipo de conexión	Sección de conexión rígido/flexible/AWG	Tipo	Código	Emb.
12,5 mm / 116 mm / 114,5 mm	Conexión push-in	0,2 - 1,5 mm <sup>2</sup> / 0,2 - 1,5 mm <sup>2</sup> / 24 - 16	MACX MCR-EX-SL-2NAM-RO-SP	2924087	1
12,5 mm / 112,5 mm / 114,5 mm	Conexión por tornillo	0,2 - 2,5 mm <sup>2</sup> / 0,2 - 2,5 mm <sup>2</sup> / 24 - 14	MACX MCR-EX-SL-2NAM-RO	2865476	1

Accesorios	Tipo	Código	Emb.
Conector de carril	ME 6,2 TBUS-2 1,5/5-ST-3,81 GN	2869728	10
Módulo de alimentación	MACX MCR-PTB	2865625	1

**Amplificador de separación i Ex con seguridad funcional SIL, Amplificador de seccionador**

Amplificador de separación NAMUR Ex i, 2 canales. Para el funcionamiento de detectores de proximidad y conmutadores en la zona Ex. Las señales son transmitidas a través de salidas de transistor (pasivas) a la zona segura. Detección de fallos (LFD), separación de 3 vías, SIL 2.

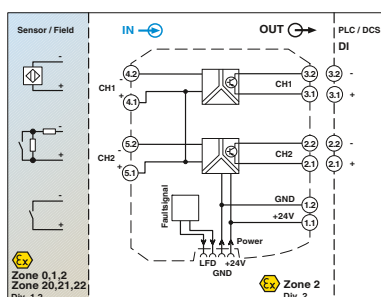

Para indicaciones de instalación acerca del empleo de accesorios para aplicaciones Ex e, ver los datos de artículo en el catálogo online: [phoenixcontact.net/products](http://phoenixcontact.net/products)

Datos técnicos comunes	
Homologaciones	☉ ☽ ☼ Functional Safety / Ex: ☉ ☽ ☼ INMETRO KC-s ☽
Señal de entrada	Detectores de proximidad NAMUR (IEC/EN 60947-5-6)
Tensión en circuito abierto	~ 8 V DC
Puntos de conmutación (según IEC 60947-5-6)	> 2,1 mA (conductor) / < 1,2 mA (bloqueante)
Tensión de conmutación máxima	30 V DC
Absorción de corriente	< 34 mA (24 V DC)
Frecuencia de conmutación máx.	≤ 5 kHz
Tensión de alimentación	19,2 V DC ... 30 V DC
Salida de conmutación	1 salida de transistor pasiva (por canal)
Número de canales	2
Temperatura ambiente (servicio)	-20 °C ... 60 °C (Posición de montaje discrecional)

Dimensiones An. / Al. / Pr.	Tipo de conexión	Sección de conexión rígido/flexible/AWG	Tipo	Código	Emb.
12,5 mm / 116 mm / 114,5 mm	Conexión push-in	0,2 - 1,5 mm <sup>2</sup> / 0,2 - 1,5 mm <sup>2</sup> / 24 - 16	MACX MCR-EX-SL-2NAM-T-SP	2924090	1
12,5 mm / 112,5 mm / 114,5 mm	Conexión por tornillo	0,2 - 2,5 mm <sup>2</sup> / 0,2 - 2,5 mm <sup>2</sup> / 24 - 14	MACX MCR-EX-SL-2NAM-T	2865489	1

Accesorios	Tipo	Código	Emb.
Conector de carril	ME 6,2 TBUS-2 1,5/5-ST-3,81 GN	2869728	10
Módulo de alimentación	MACX MCR-PTB	2865625	1

**Amplificador de separación i Ex con seguridad funcional SIL, Amplificador separador de salida**

Acondicionador de señal de salida con seguridad intrínseca, con transparencia HART. Separa y transmite señales de 0/4 mA ... 20 mA de forma intrínsecamente segura a una carga en la zona Ex. Separación galvánica de 3 vías, detección de fallo de línea (desconectable mediante conmutador DIP), SIL 2 (SC3), conexión push-in.

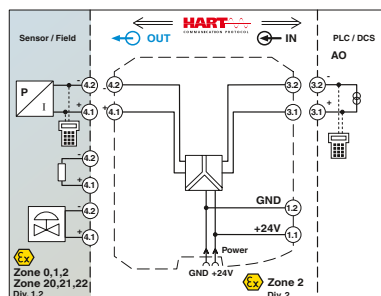

Para indicaciones de instalación acerca del empleo de accesorios para aplicaciones Ex e, ver los datos de artículo en el catálogo online: [phoenixcontact.net/products](http://phoenixcontact.net/products)

Datos técnicos comunes	
Homologaciones	☉ ☽ ☼ Functional Safety / Ex: ☉ ☽ ☼ INMETRO KC-s ☽
Señal de entrada	0 mA ... 20 mA / 0,2 mA ... 20 mA
Señal de salida	0 mA ... 20 mA (Función (detección de cortocircuito OFF)) / 0,2 mA ... 20 mA
Tensión de alimentación	19,2 V DC ... 30 V DC (24 V DC -20 %...+25 %)
Error de transmisión máximo	0,1 % (del valor final)
Temperatura ambiente (servicio)	-40 °C ... 70 °C (Posición de montaje discrecional)

Dimensiones An. / Al. / Pr.	Tipo de conexión	Sección de conexión rígido/flexible/AWG	Tipo	Código	Emb.
12,5 mm / 116 mm / 114,5 mm	Conexión push-in	0,2 - 1,5 mm <sup>2</sup> / 0,2 - 1,5 mm <sup>2</sup> / 24 - 16	MACX MCR-EX-IDS-I-SP	2908062	1
12,5 mm / 112,5 mm / 114,5 mm	Conexión por tornillo	0,2 - 2,5 mm <sup>2</sup> / 0,2 - 2,5 mm <sup>2</sup> / 24 - 14	MACX MCR-EX-IDS-I	2908060	1

### Amplificador de separación i Ex con seguridad funcional SIL, Amplificador separador de salida

Acondicionador de señal de salida de 2 canales con seguridad intrínseca, con transparencia HART. Separa y transmite señales de 0/4 mA ... 20 mA de forma intrínsecamente segura a una carga en la zona Ex. Separación galvánica de 4 vías, detección de fallo de línea, SIL 2 (SC3) según IEC 61508, conexión push-in.

Para indicaciones de instalación acerca del empleo de accesorios para aplicaciones Ex e, ver los datos de artículo en el catálogo online: [phoenixcontact.net/products](http://phoenixcontact.net/products)

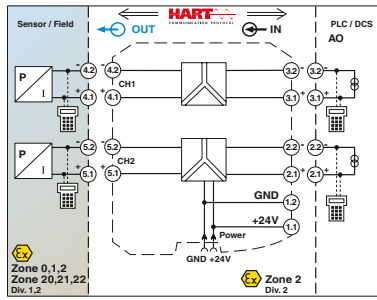

#### Datos técnicos comunes

Homologaciones	Ⓢ Ⓣ Ⓡ Ⓜ Ⓝ / Ex: Ⓢ Ⓣ Ⓡ Ⓜ Ⓝ INMETRO
Señal de entrada	0,2 mA ... 20 mA / 4 mA ... 20 mA
Señal de salida	0,2 mA ... 20 mA (Función) / 4 mA ... 20 mA
Tensión de alimentación	19,2 V DC ... 30 V DC (24 V DC -20 %...+25 %)
Error de transmisión máximo	0,1 % (del valor final)
Temperatura ambiente (servicio)	-40 °C ... 70 °C (Posición de montaje discrecional)

Dimensiones An. / Al. / Pr.	Tipo de conexión	Sección de conexión rígido/flexible/AWG	Tipo	Código	Emb.
12,5 mm / 116 mm / 114,5 mm	Conexión push-in	0,2 - 1,5 mm <sup>2</sup> / 0,2 - 1,5 mm <sup>2</sup> / 24 - 16	MACX MCR-EX-IDS-2I-2L-SP	2904931	1
12,5 mm / 112,5 mm / 114,5 mm	Conexión por tornillo	0,2 - 2,5 mm <sup>2</sup> / 0,2 - 2,5 mm <sup>2</sup> / 24 - 14	MACX MCR-EX-IDS-2I-2I	2865421	1

### Amplificadores de separación Ex i con seguridad funcional SIL y PL, Interruptor para valores límite

Interruptor de valores límite con entrada de seguridad intrínseca para señales de tensión y corriente activas y una salida de relé de valor límite (contacto conmutado). Ajustable con el conmutador DIP y el potenciómetro, separación galvánica de 3 vías, hasta SIL2 (SC3), PLC cat.1, conexión push-in.

Para indicaciones de instalación acerca del empleo de accesorios para aplicaciones Ex e, ver los datos de artículo en el catálogo online: [phoenixcontact.net/products](http://phoenixcontact.net/products)

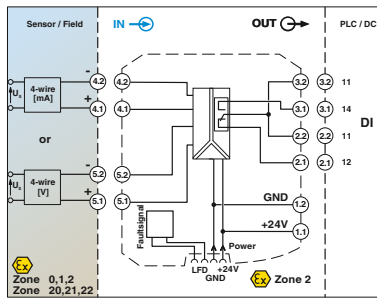

#### Datos técnicos comunes

Homologaciones	Ⓢ Ⓣ Ⓡ Ⓜ Ⓝ / Ex: X Ⓢ Ⓣ Ⓡ Ⓜ Ⓝ
Salida de conmutación	Salida de relé
Tipo de contacto	1 contacto conmutado
Material del contacto	AgSnO <sub>2</sub> , dorado duro
Corriente de conmutación máxima	≤ 4 A AC (cos phi = 1) ≤ 1 A DC (Carga resistiva, 24 V DC, 50 mW) ≤ 0,2 A DC (Carga resistiva, 120 V DC)
Tensión de alimentación	9,6 V DC ... 30 V DC
Absorción de corriente	90 mA (10 V DC)
Temperatura ambiente (servicio)	-20 °C ... 65 °C (Posición de montaje discrecional)
Sección de conexión rígido/flexible/AWG	0,2 - 2,5 mm <sup>2</sup> / 0,2 - 2,5 mm <sup>2</sup> / 24 - 14

Dimensiones An. / Al. / Pr.	Tipo de conexión	Tipo	Código	Emb.
12,5 mm / 116 mm / 114,5 mm	Conexión push-in	MACX MCR-EX-SL-UI-REL-SP	2906165	1
12,5 mm / 112,5 mm / 114,5 mm	Conexión por tornillo	MACX MCR-EX-SL-UI-REL	2906164	1

### Amplificadores de separación Ex i con seguridad funcional SIL y PL, Convertidor de temperatura

Convertidor de temperatura programable con salida analógica y 3 relés de valor límite, salidas de señal con seguridad intrínseca, termorresistencias en tecnología de 2, 3 o 4 conductores, termopares, separación galvánica, amplia gama de alimentación, conexión push-in, SIL, PL.

Para indicaciones de instalación acerca del empleo de accesorios para aplicaciones Ex e, ver los datos de artículo en el catálogo online: [phoenixcontact.net/products](http://phoenixcontact.net/products)

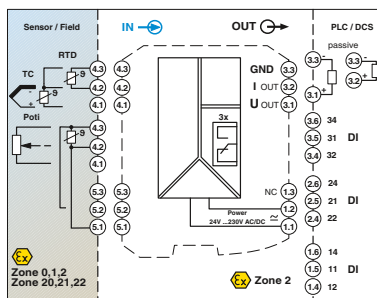

#### Datos técnicos comunes

Margen de temperatura	-250 °C ... 2500 °C (Rango en función del tipo de sensor)
Tipos de sensores utilizables	Sensores Pt, Ni, Cu: 2, 3 y 4 conductores B, E, J, K, N, R, S, T, L, U, CA, DA, A1G, A2G, A3G, MG, LG
Margen de señal de entrada	0 Ω ... 50 kΩ -1000 mV ... 1000 mV
Tensión de alimentación	24 V ... 230 V AC/DC
Error de transmisión	0,1 % (p. ej. con Pt 100, margen 300 K, 4 ... 20 mA)
Coefficiente de temperatura	0,01 %/K
Temperatura ambiente (servicio)	-20 °C ... 65 °C

Dimensiones An. / Al. / Pr.	Tipo de conexión	Sección de conexión rígido/flexible/AWG	Tipo	Código	Emb.
35 mm / 116 mm / 114,5 mm	Conexión push-in	0,2 - 1,5 mm <sup>2</sup> / 0,2 - 1,5 mm <sup>2</sup> / 24 - 16	MACX MCR-EX-T-UIREL-UP-SP	2924799	1
35 mm / 112,5 mm / 114,5 mm	Conexión por tornillo	0,2 - 2,5 mm <sup>2</sup> / 0,2 - 2,5 mm <sup>2</sup> / 24 - 14	MACX MCR-EX-T-UIREL-UP	2865751	1

Accesorios	Tipo	Código	Emb.
Conector de carril	ME 6,2 TBUS-2 1,5/5-ST-3.81 GN	2869728	10
Módulo de alimentación	MACX MCR-PTB	2865625	1



### Amplificador de separación i Ex con seguridad funcional SIL, Convertidor de temperatura

Convertidor de temperatura con seguridad intrínseca: convierte las señales de las termoresistencias instaladas en la zona Ex y transmite una señal de 0/4-20 mA a una carga en el área segura. De libre programación, separación de 3 vías, nivel de integridad de seguridad, conexión push-in, configuración estándar.

Para indicaciones de instalación acerca del empleo de accesorios para aplicaciones Ex e, ver los datos de artículo en el catálogo online: [phoenixcontact.net/products](http://phoenixcontact.net/products)

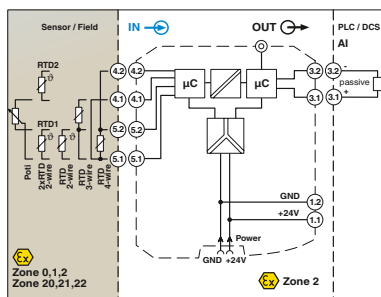

Datos técnicos comunes	
Margen de temperatura	-200 °C ... 850 °C (Rango en función del tipo de sensor)
Alcance de medición	≥ 50 K
Tipos de sensores utilizables	Sensores Pt, Ni, Cu: 2, 3 y 4 conductores
Margen de señal de entrada	0 Ω ... 50 kΩ
Tensión de alimentación	19,2 V DC ... 30 V DC
Temperatura ambiente (servicio)	-40 °C ... 70 °C (Posición de montaje discrecional)

Dimensiones An. / Al. / Pr.	Tipo de conexión	Sección de conexión rígido/flexible/AWG	Tipo	Código	Emb.
12,5 mm / 116 mm / 114,5 mm	Conexión push-in	0,2 - 1,5 mm <sup>2</sup> / 0,2 - 1,5 mm <sup>2</sup> / 24 - 16	MACX MCR-EX-RTD-I-SP	1050252	1
12,5 mm / 112,5 mm / 114,5 mm	Conexión por tornillo	0,2 - 2,5 mm <sup>2</sup> / 0,2 - 2,5 mm <sup>2</sup> / 24 - 14	MACX MCR-EX-RTD-I	1050222	1

### Amplificador de separación i Ex con seguridad funcional SIL, Bloque de control de válvulas

Bloque de control de válvulas Ex i. Para la activación con seguridad intrínseca de válvulas magnéticas Ex i, componentes de alarma o LEDs instalados en la zona Ex. Limitación de corriente a 40 mA. Para gases hasta el grupo IIC, alimentados en bucle, separación galvánica, SIL 3, conexión push-in.

Para indicaciones de instalación acerca del empleo de accesorios para aplicaciones Ex e, ver los datos de artículo en el catálogo online: [phoenixcontact.net/products](http://phoenixcontact.net/products)

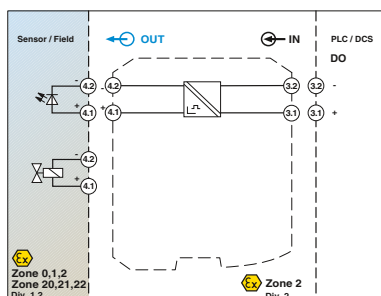

Datos técnicos comunes	
Homologaciones	Ⓢ Ⓡ Ⓜ Functional Safety / Ex: Ⓢ Ⓡ Ⓜ INMETRO
Señal de entrada	19,2 V DC ... 30 V DC (24 V DC -20 %...+25 %)
Tensión en vacío en la salida	21,9 V DC
Tensión de salida	10 V DC (con 40 mA)
Limitador de corriente en la salida	40 mA
Resistencia interior	287 Ω (Resistencia interior R <sub>i</sub> )
Temperatura ambiente (servicio)	-40 °C ... 60 °C (Cualquier posición de montaje; debe tenerse en cuenta la curva de reducción de rendimiento en la hoja de características)

Dimensiones An. / Al. / Pr.	Sección de conexión rígido/flexible/AWG	Tipo	Código	Emb.
12,5 mm / 116 mm / 114,5 mm	0,2 - 1,5 mm <sup>2</sup> / 0,2 - 1,5 mm <sup>2</sup> / 24 - 16	MACX MCR-EX-SL-SD-21-40-LP-SP	2924139	1
12,5 mm / 112,5 mm / 114,5 mm	0,2 - 2,5 mm <sup>2</sup> / 0,2 - 2,5 mm <sup>2</sup> / 24 - 14	MACX MCR-EX-SL-SD-21-40-LP	2865764	1

Accesorios	Tipo	Código	Emb.
Conector de carril	ME 6,2 TBUS-2 1,5/5-ST-3,81 GN	2869728	10
Módulo de alimentación	MACX MCR-PTB	2865625	1

### Amplificador de separación i Ex con seguridad funcional SIL, Bloque de control de válvulas

Bloque de control de válvulas Ex i. Para la activación con seguridad intrínseca de válvulas magnéticas Ex i, componentes de alarma o LEDs instalados en la zona Ex. Limitación de corriente a 48 mA. Para gases hasta el grupo IIC, alimentados en bucle, separación galvánica, SIL 3, conexión push-in.

Para indicaciones de instalación acerca del empleo de accesorios para aplicaciones Ex e, ver los datos de artículo en el catálogo online: [phoenixcontact.net/products](http://phoenixcontact.net/products)

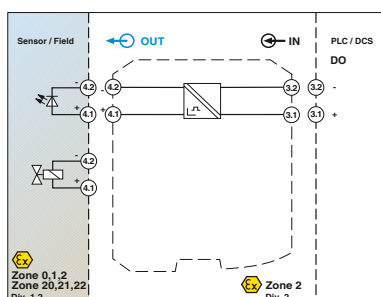

Datos técnicos comunes	
Homologaciones	Ⓢ Ⓡ Ⓜ Functional Safety / Ex: Ⓢ Ⓡ Ⓜ INMETRO
Señal de entrada	19,2 V DC ... 30 V DC (24 V DC -20 %...+25 %)
Tensión en vacío en la salida	24 V DC
Tensión de salida	10,5 V DC (Con 48 mA)
Limitador de corriente en la salida	48 mA
Resistencia interior	275,7 Ω (Resistencia interior R <sub>i</sub> )
Temperatura ambiente (servicio)	-40 °C ... 60 °C (Cualquier posición de montaje; debe tenerse en cuenta la curva de reducción de rendimiento en la hoja de características)

Dimensiones An. / Al. / Pr.	Sección de conexión rígido/flexible/AWG	Tipo	Código	Emb.
12,5 mm / 116 mm / 114,5 mm	0,2 - 1,5 mm <sup>2</sup> / 0,2 - 1,5 mm <sup>2</sup> / 24 - 16	MACX MCR-EX-SL-SD-24-48-LP-SP	2924126	1
12,5 mm / 112,5 mm / 114,5 mm	0,2 - 2,5 mm <sup>2</sup> / 0,2 - 2,5 mm <sup>2</sup> / 24 - 14	MACX MCR-EX-SL-SD-24-48-LP	2865609	1

Accesorios	Tipo	Código	Emb.
Conector de carril	ME 6,2 TBUS-2 1,5/5-ST-3,81 GN	2869728	10
Módulo de alimentación	MACX MCR-PTB	2865625	1

### Amplificador de separación i Ex con seguridad funcional SIL, Bloque de control de válvulas

Bloque de control de válvulas Ex i. Para la activación con seguridad intrínseca de válvulas magnéticas Ex i, componentes de alarma o LEDs instalados en la zona Ex. Limitación de corriente a 58 mA. Para gases hasta el grupo IIB, alimentados en bucle, separación galvánica, SIL 3. Conexión push-in.

Para indicaciones de instalación acerca del empleo de accesorios para aplicaciones Ex e, ver los datos de artículo en el catálogo online: [phoenixcontact.net/products](http://phoenixcontact.net/products)

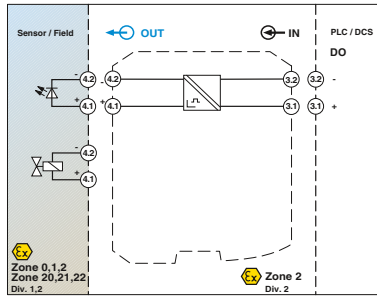

#### Datos técnicos comunes

Homologaciones	Ⓢ Ⓡ Ⓣ Functional Safety / Ex: Ⓢ Ⓡ Ⓣ INMETRO
Señal de entrada	19,2 V DC ... 30 V DC (24 V DC -20 %...+25 %)
Tensión en vacío en la salida	21,9 V DC
Tensión de salida	12,9 V DC (con 58 mA)
Limitador de corriente en la salida	58 mA
Resistencia interior	133,4 Ω (Resistencia interior R <sub>i</sub> )
Temperatura ambiente (servicio)	-40 °C ... 60 °C (Cualquier posición de montaje; debe tenerse en cuenta la curva de reducción de rendimiento en la hoja de características)

Dimensiones An. / Al. / Pr.	Sección de conexión rígido/flexible/AWG	Tipo	Código	Emb.
12,5 mm / 116 mm / 114,5 mm	0,2 - 1,5 mm <sup>2</sup> / 0,2 - 1,5 mm <sup>2</sup> / 24 - 16	MACX MCR-EX-SL-SD-21-60-LP-SP	2924100	1
12,5 mm / 112,5 mm / 114,5 mm	0,2 - 2,5 mm <sup>2</sup> / 0,2 - 2,5 mm <sup>2</sup> / 24 - 14	MACX MCR-EX-SL-SD-21-60-LP	2865515	1

Accesorios	Tipo	Código	Emb.
Conector de carril	ME 6,2 TBUS-2 1,5/5-ST-3,81 GN	2869728	10
Módulo de alimentación	MACX MCR-PTB	2865625	1

### Indicador digital

Indicador de procesos Ex-I multifuncional en la carcasa integrada en el panel para la supervisión y representación de valores de medición analógicos. Las entradas universales permiten la conexión de corriente, tensión, RTDs y TCs. Dos salidas de inversores de relé y una salida analógica.

Para indicaciones de instalación acerca del empleo de accesorios para aplicaciones Ex e, ver los datos de artículo en el catálogo online: [phoenixcontact.net/products](http://phoenixcontact.net/products)



Datos técnicos	
Homologaciones	
Señal de entrada	0 mA ... 20 mA +10 % 4 mA ... 20 mA +10 % 0 V ... 10 V 2 V ... 10 V 0 V ... 5 V 0 V ... 1 V 1 V ... 5 V -1 V ... 1 V -10 V ... 10 V -30 V ... 30 V -100 mV ... 100 mV
Tipos de sensores utilizables (RTD)	Sensores Pt, Ni, Cu
Tipos de sensores utilizables (TC)	J, K, T, N, B, S, R, U, L, C, D
Señal de salida	0 mA ... 20 mA 4 mA ... 20 mA 0 V ... 10 V 2 V ... 10 V 0 V ... 5 V 1 V ... 5 V
Salida de conmutación	2 contactos conmutados Transistor
Tensión de alimentación	24 V AC/DC ... 230 V AC/DC (-20 % ... +10 %, 50 Hz ... 60 Hz)
Indicación	Pantalla LC de segmento 7, con iluminación de fondo, matriz Dot para texto/gráfico de barras
Resolución	13 Bit
Temperatura ambiente (servicio)	-20 °C ... 60 °C
Dimensiones An. / Al. / Pr.	96 mm / 48 mm / 175 mm

Tipo	Código	Emb.
FA MCR-EX-D-TUI-UI-2REL-UP	2907216	1

#### Accesorios

Tipo	Código	Emb.	
Adaptador programación	MCR-PAC-T-USB	2309000	1

### Indicador digital

Indicador de procesos multifuncional en la carcasa integrada en el panel para la supervisión y representación de valores de medición analógicos. Las entradas universales permiten la conexión de corriente, tensión, RTDs y TCs. Dos salidas de inversores de relé y una salida analógica.



Datos técnicos	
Homologaciones	
Señal de entrada	0 mA ... 20 mA +10 % 4 mA ... 20 mA +10 % 0 V ... 10 V 2 V ... 10 V 0 V ... 5 V 0 V ... 1 V 1 V ... 5 V -1 V ... 1 V -10 V ... 10 V -30 V ... 30 V -100 mV ... 100 mV
Tipos de sensores utilizables (RTD)	Sensores Pt, Ni, Cu
Tipos de sensores utilizables (TC)	J, K, T, N, B, S, R, U, L, C, D
Señal de salida	0 mA ... 20 mA 4 mA ... 20 mA 0 V ... 10 V 2 V ... 10 V 0 V ... 5 V 1 V ... 5 V
Salida de conmutación	2 contactos conmutados Transistor
Tensión de alimentación	24 V AC/DC ... 230 V AC/DC (-20 % ... +10 %, 50 Hz ... 60 Hz)
Indicación	Pantalla LC de segmento 7, con iluminación de fondo, matriz Dot para texto/gráfico de barras
Resolución	13 Bit
Temperatura ambiente (servicio)	-20 °C ... 60 °C
Dimensiones An. / Al. / Pr.	96 mm / 48 mm / 151,8 mm

Tipo	Código	Emb.
FA MCR-D-TUI-UI-2REL-UP	2907064	1

#### Accesorios

Tipo	Código	Emb.	
Adaptador programación	MCR-PAC-T-USB	2309000	1

### Indicador digital

Indicador de proceso alimentado por bucle de salida con comunicación HART para el montaje en armario de control



#### Datos técnicos

Homologaciones	CE, ENEC
Señal de entrada	4 mA ... 20 mA
Señal de salida	4 mA ... 20 mA
Tensión de alimentación	alimentada por bucle, no es necesaria ninguna alimentación externa
Indicación	Pantalla LC de segmento 7, con iluminación de fondo, matriz Dot para texto/gráfico de barras
Temperatura ambiente (servicio)	-40 °C ... 60 °C
Dimensiones An. / Al. / Pr.	96 mm / 48 mm / 41,5 mm

#### Tipo

FA MCR-DS-I-I-OLP

#### Código

2908781

#### Emb.

1



# Módulos lógicos y de relé



## Relés y optoacopladores

Los relés son interruptores controlados eléctricamente que realizan numerosas funciones de automatización. Le ayudamos en los procesos de conmutación, desconexión, supervisión, refuerzo o multiplicación con relés y optoacopladores inteligentes. Aquí encontrará el relé adecuado para su aplicación, ya sea un relé de estado sólido, un relé electromecánico, un relé de acoplamiento, un optoacoplador o un relé de temporización o hasta el módulo lógico.

## Visión general de los productos

Módulos de relés	<b>156</b>
Relés de temporización	<b>188</b>
Relés de control	<b>189</b>



### Módulo de relés, RIF-0, 1 contacto conmutado, 12 V DC

Módulo de relé premontado con conexión push-in, compuesto de: zócalo de relé con eyector y relé con contacto de potencia. Tipo de contacto: 1 contacto inversor. Tensión de entrada: 12 V DC

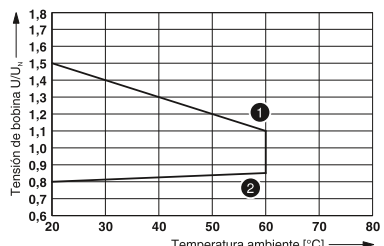

#### Datos técnicos comunes

Tensión de entrada $U_N$	12 V DC
Margen admisible (referido a $U_N$ )	Ver el diagrama
Corriente típica de entrada para $U_N$	16 mA
Tiempo de reacción típico para $U_N$	5 ms
Tiempo típico de apertura para $U_N$	8 ms
Tipo de contacto	1 contacto conmutado
Material del contacto	AgSnO
Tensión de activación máx.	250 V AC/DC
Tensión de activación mín.	5 V (para 100 mA)
Corriente constante límite	6 A
Corriente máx. de cierre	10 A (4 s)
Corriente de conmutación mín.	10 mA (para 12 V)
Vida útil mecánica	aprox. $2 \times 10^7$ periodicidades de cambio de estado
Temperatura ambiente (servicio)	-40 °C ... 60 °C
Normas/disposiciones	DIN EN 50178

Dimensiones An. / Al. / Pr.	Tipo de conexión	Sección de conexión rígido/flexible/AWG	Tipo	Código	Emb.
6,2 mm / 93 mm / 78 mm	Conexión push-in	0,14 - 1,5 mm <sup>2</sup> / 0,14 - 1,5 mm <sup>2</sup> / 24 - 16	RIF-0-RPT-12DC/21	2903371	10
6,2 mm / 84 mm / 82 mm	Conexión por tornillo	0,5 - 4 mm <sup>2</sup> / 0,5 - 2,5 mm <sup>2</sup> / 20 - 12	RIF-0-RSC-12DC/21	2903375	10

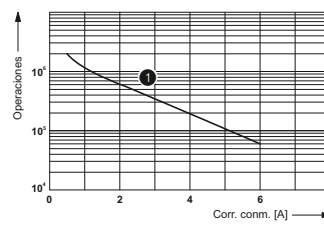
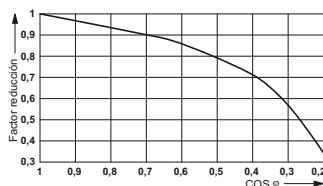
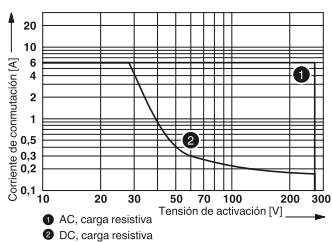

Potencia de ruptura

Factor de reducción de la vida útil

Vida útil eléctrica

### Módulo de relés, RIF-0, 1 contacto conmutado, 24 V DC

Módulo de relé premontado con conexión push-in, compuesto de: zócalo de relé con eyector y relé con contacto de potencia. Tipo de contacto: 1 contacto inversor. Tensión de entrada: 24 V DC

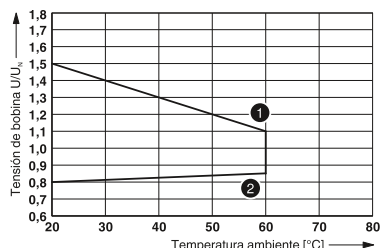

#### Datos técnicos comunes

Tensión de entrada $U_N$	24 V DC
Margen admisible (referido a $U_N$ )	Ver el diagrama
Corriente típica de entrada para $U_N$	9 mA
Tiempo de reacción típico para $U_N$	5 ms
Tiempo típico de apertura para $U_N$	8 ms
Tipo de contacto	1 contacto conmutado
Material del contacto	AgSnO
Tensión de activación máx.	250 V AC/DC
Tensión de activación mín.	5 V (para 100 mA)
Corriente constante límite	6 A
Corriente máx. de cierre	10 A (4 s)
Corriente de conmutación mín.	10 mA (para 12 V)
Vida útil mecánica	aprox. $2 \times 10^7$ periodicidades de cambio de estado
Temperatura ambiente (servicio)	-40 °C ... 60 °C
Normas/disposiciones	DIN EN 50178

Dimensiones An. / Al. / Pr.	Tipo de conexión	Sección de conexión rígido/flexible/AWG	Tipo	Código	Emb.
6,2 mm / 93 mm / 78 mm	Conexión push-in	0,14 - 1,5 mm <sup>2</sup> / 0,14 - 1,5 mm <sup>2</sup> / 24 - 16	RIF-0-RPT-24DC/21	2903370	10
6,2 mm / 84 mm / 82 mm	Conexión por tornillo	0,5 - 4 mm <sup>2</sup> / 0,5 - 2,5 mm <sup>2</sup> / 20 - 12	RIF-0-RSC-24DC/21	2903374	10

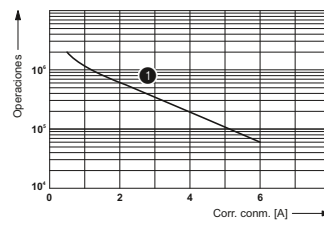
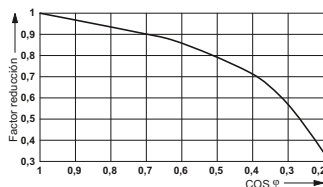
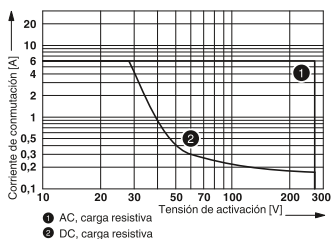

Potencia de ruptura

Factor de reducción de la vida útil

Vida útil eléctrica

### Módulo de relés, RIF-0, 1 contacto abierto, 12 V DC

Módulo de relé premontado con conexión push-in, compuesto de: zócalo de relé con eyector y relé con contacto de potencia. Tipo de contacto: 1 contacto normalmente abierto. Tensión de entrada 12 V DC

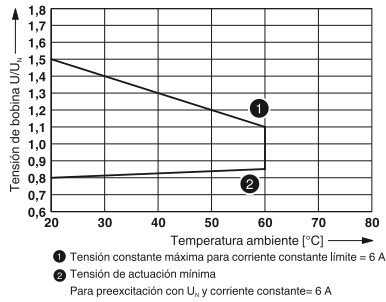

Datos técnicos comunes	
Tensión de entrada $U_N$	12 V DC
Margen admisible (referido a $U_N$ )	Ver el diagrama
Corriente típica de entrada para $U_N$	16 mA
Tiempo de reacción típico para $U_N$	5 ms
Tiempo típico de apertura para $U_N$	8 ms
Tipo de contacto	1 contacto abierto
Material del contacto	AgSnO
Tensión de activación máx.	250 V AC/DC
Tensión de activación mín.	5 V (para 100 mA)
Corriente constante límite	6 A
Corriente máx. de cierre	10 A (4 s)
Corriente de conmutación mín.	10 mA (para 12 V)
Vida útil mecánica	aprox. $2 \times 10^7$ periodicidades de cambio de estado
Temperatura ambiente (servicio)	-40 °C ... 60 °C
Normas/disposiciones	DIN EN 50178

Dimensiones An. / Al. / Pr.	Tipo de conexión	Sección de conexión rígido/flexible/AWG	Tipo	Código	Emb.
6,2 mm / 93 mm / 66 mm	Conexión push-in	0,14 - 1,5 mm <sup>2</sup> / 0,14 - 1,5 mm <sup>2</sup> / 24 - 16	RIF-0-RPT-12DC/ 1	2903362	10
6,2 mm / 84 mm / 68 mm	Conexión por tornillo	0,5 - 4 mm <sup>2</sup> / 0,5 - 2,5 mm <sup>2</sup> / 20 - 12	RIF-0-RSC-12DC/ 1	2903367	10

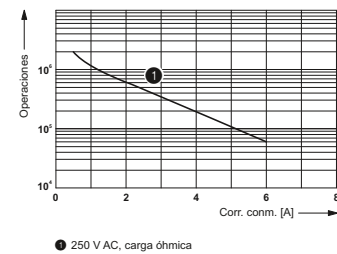
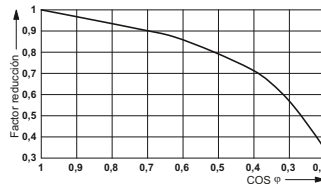
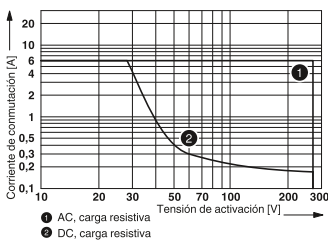

Potencia de ruptura

Factor de reducción de la vida útil

Vida útil eléctrica

### Módulo de relés, RIF-0, 1 contacto abierto, 24 V DC

Módulo de relé premontado con conexión push-in, compuesto de: zócalo de relé con eyector y relé con contacto de potencia. Tipo de contacto: 1 contacto normalmente abierto. Tensión de entrada: 24 V DC

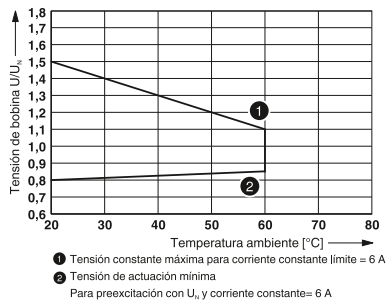

Datos técnicos comunes	
Tensión de entrada $U_N$	24 V DC
Margen admisible (referido a $U_N$ )	Ver el diagrama
Corriente típica de entrada para $U_N$	9 mA
Tiempo de reacción típico para $U_N$	5 ms
Tiempo típico de apertura para $U_N$	8 ms
Tipo de contacto	1 contacto abierto
Material del contacto	AgSnO
Tensión de activación máx.	250 V AC/DC
Tensión de activación mín.	5 V (para 100 mA)
Corriente constante límite	6 A
Corriente máx. de cierre	10 A (4 s)
Corriente de conmutación mín.	10 mA (para 12 V)
Vida útil mecánica	aprox. $2 \times 10^7$ periodicidades de cambio de estado
Temperatura ambiente (servicio)	-40 °C ... 60 °C
Normas/disposiciones	DIN EN 50178

Dimensiones An. / Al. / Pr.	Tipo de conexión	Sección de conexión rígido/flexible/AWG	Tipo	Código	Emb.
6,2 mm / 93 mm / 66 mm	Conexión push-in	0,14 - 1,5 mm <sup>2</sup> / 0,14 - 1,5 mm <sup>2</sup> / 24 - 16	RIF-0-RPT-24DC/ 1	2903361	10
6,2 mm / 84 mm / 68 mm	Conexión por tornillo	0,5 - 4 mm <sup>2</sup> / 0,5 - 2,5 mm <sup>2</sup> / 20 - 12	RIF-0-RSC-24DC/ 1	2903366	10

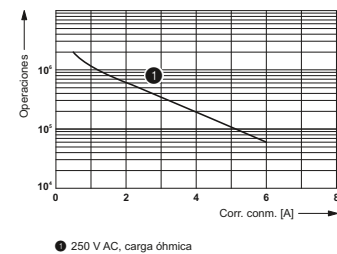
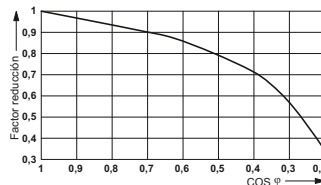
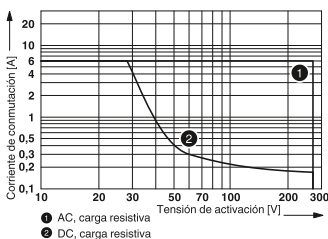

Potencia de ruptura

Factor de reducción de la vida útil

Vida útil eléctrica

### Módulo de relés de estado sólido

Módulo de relé de estado sólido premontado con conexión push-in, compuesto de: zócalo de relé con eyector y relé de estado sólido miniatura enchufable. Tensión de entrada: 24 V DC. Salida: 3-33 V DC/3 A



#### Datos técnicos comunes

Homologaciones	UL
Tensión de accionamiento de dimensionamiento $U_C$	24 V DC
Margen de tensión de accionamiento de dimensionamiento, referido a $U_C$	0,8 ... 1,2
Corriente de accionamiento de dimensionamiento $I_C$	8,5 mA
Frecuencia de transmisión $f_{límite}$	300 Hz
Corriente constante límite	3 A (ver curva derating)
Caída de tensión con corriente constante límite máxima	< 200 mV
Temperatura ambiente (servicio)	-25 °C ... 60 °C

Tipo de conexión	Sección de conexión / AWG	Tipo	Código	Emb.
Conexión push-in	0,14 mm <sup>2</sup> ... 1,5 mm <sup>2</sup> / 24 - 16	RIF-0-OPT-24DC/24DC/2	2905293	10
Conexión por tornillo	0,5 mm <sup>2</sup> ... 2,5 mm <sup>2</sup> / 20 - 12	RIF-0-OSC-24DC/24DC/2	2905657	10

### Módulo de relés, RIF-1, 1 contacto conmutado, 24 V DC

Módulo de relé premontado con conexión push-in, compuesto de: zócalo de relé, relé con contacto de potencia, módulo de indicación/antiparasitario enchufable y brida de sujeción. Tipo de contacto: 1 contacto inversor. Tensión de entrada: 24 V DC

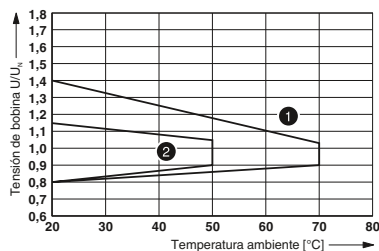

#### Datos técnicos comunes

Tensión de entrada $U_N$	24 V DC
Margen admisible (referido a $U_N$ )	Ver el diagrama
Corriente típica de entrada para $U_N$	18 mA
Tiempo de reacción típico para $U_N$	8 ms
Tiempo típico de apertura para $U_N$	10 ms
Tipo de contacto	1 contacto conmutado
Material del contacto	AgNi
Tensión de activación máx.	250 V AC/DC
Tensión de activación mín.	12 V (para 10 mA)
Corriente constante límite	11 A (ver el diagrama)
Corriente máx. de cierre	50 A (20 ms, contac. abierto)
Corriente de conmutación mín.	10 mA (para 12 V)
Vida útil mecánica	aprox. 3x 10 <sup>7</sup> operaciones
Temperatura ambiente (servicio)	-40 °C ... 70 °C
Normas/disposiciones	DIN EN 50178

Dimensiones An. / Al. / Pr.	Tipo de conexión	Sección de conexión rígido/flexible/AWG	Tipo	Código	Emb.
16 mm / 93 mm / 75 mm	Conexión push-in	0,14 - 1,5 mm <sup>2</sup> / 0,14 - 1,5 mm <sup>2</sup> / 26 - 16	RIF-1-RPT-LDP-24DC/1X21	2903342	10
16 mm / 89 mm / 75 mm	Conexión por tornillo	0,5 - 4 mm <sup>2</sup> / 0,5 - 4 mm <sup>2</sup> / 20 - 10	RIF-1-RSC-LDP-24DC/1X21	2903358	10

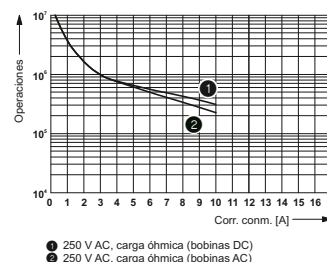
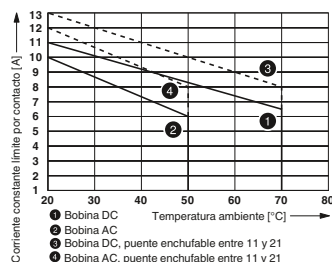
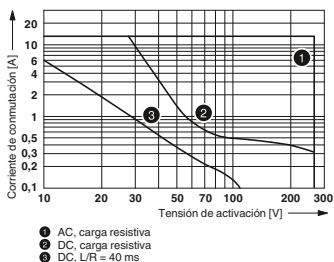

Potencia de ruptura

Contactos semejantes

Vida útil eléctrica

### Módulo de relés, RIF-1, 1 contacto conmutado, 24 V AC

Módulo de relé premontado con conexión push-in, compuesto de: zócalo de relé, relé con contacto de potencia, módulo de indicación/antiparasitario enchufable y brida de sujeción. Tipo de contacto: 1 contacto inversor. Tensión de entrada: 24 V AC

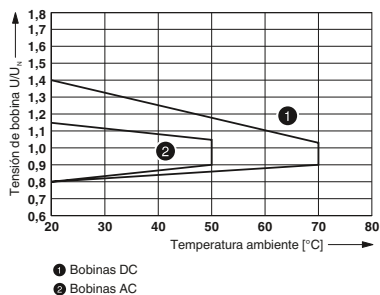

Datos técnicos comunes	
Tensión de entrada $U_N$	24 V AC
Margen admisible (referido a $U_N$ )	Ver el diagrama
Corriente típica de entrada para $U_N$	33 mA
Tiempo de reacción típico para $U_N$	3 ms ... 12 ms
Tiempo típico de apertura para $U_N$	3 ms ... 20 ms
Tipo de contacto	1 contacto conmutado
Material del contacto	AgNi
Tensión de activación máx.	250 V AC/DC
Tensión de activación mín.	12 V (para 10 mA)
Corriente constante límite	10 A (ver el diagrama)
Corriente máx. de cierre	25 A (20 ms, contac. abierto)
Corriente de conmutación mín.	10 mA (para 12 V)
Vida útil mecánica	aprox. $10^7$ periodicidades de cambio de estado
Temperatura ambiente (servicio)	-40 °C ... 50 °C
Normas/disposiciones	DIN EN 50178

Dimensiones An. / Al. / Pr.	Tipo de conexión	Sección de conexión rígido/flexible/AWG	Tipo	Código	Emb.
16 mm / 93 mm / 75 mm	Conexión push-in	0,14 - 1,5 mm <sup>2</sup> / 0,14 - 1,5 mm <sup>2</sup> / 26 - 16	RIF-1-RPT-LV-24AC/1X21	2903341	10
16 mm / 89 mm / 75 mm	Conexión por tornillo	0,5 - 4 mm <sup>2</sup> / 0,5 - 4 mm <sup>2</sup> / 20 - 10	RIF-1-RSC-LV-24AC/1X21	2903357	10

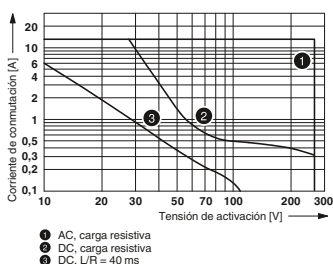

Potencia de ruptura

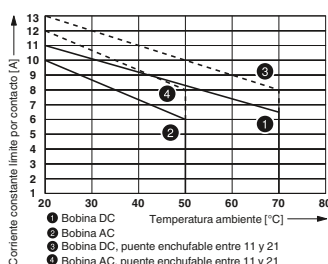

Contactos semejantes

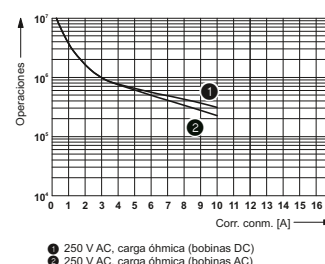

Vida útil eléctrica

### Módulo de relés, RIF-1, 1 contacto conmutado, 120 V AC

Módulo de relé premontado con conexión push-in, compuesto de: zócalo de relé, relé con contacto de potencia, módulo de indicación/antiparasitario enchufable y brida de sujeción. Tipo de contacto: 1 contacto inversor. Tensión de entrada: 120 V AC

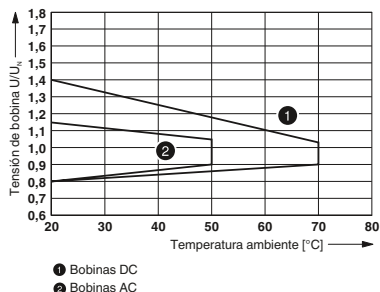

Datos técnicos comunes	
Tensión de entrada $U_N$	120 V AC
Margen admisible (referido a $U_N$ )	Ver el diagrama
Corriente típica de entrada para $U_N$	8 mA
Tiempo de reacción típico para $U_N$	3 ms ... 12 ms
Tiempo típico de apertura para $U_N$	3 ms ... 20 ms
Tipo de contacto	1 contacto conmutado
Material del contacto	AgNi
Tensión de activación máx.	250 V AC/DC
Tensión de activación mín.	12 V (para 10 mA)
Corriente constante límite	10 A (ver el diagrama)
Corriente máx. de cierre	25 A (20 ms, contac. abierto)
Corriente de conmutación mín.	10 mA (para 12 V)
Vida útil mecánica	aprox. $10^7$ periodicidades de cambio de estado
Temperatura ambiente (servicio)	-40 °C ... 50 °C
Normas/disposiciones	DIN EN 50178

Dimensiones An. / Al. / Pr.	Tipo de conexión	Sección de conexión rígido/flexible/AWG	Tipo	Código	Emb.
16 mm / 93 mm / 75 mm	Conexión push-in	0,14 - 1,5 mm <sup>2</sup> / 0,14 - 1,5 mm <sup>2</sup> / 26 - 16	RIF-1-RPT-LV-120AC/1X21	2903340	10
16 mm / 89 mm / 75 mm	Conexión por tornillo	0,5 - 4 mm <sup>2</sup> / 0,5 - 4 mm <sup>2</sup> / 20 - 10	RIF-1-RSC-LV-120AC/1X21	2903356	10

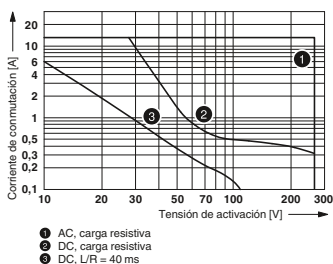

Potencia de ruptura

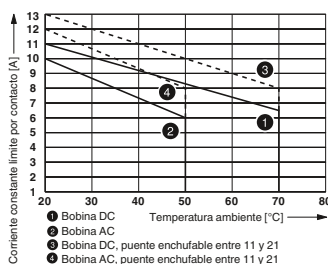

Contactos semejantes

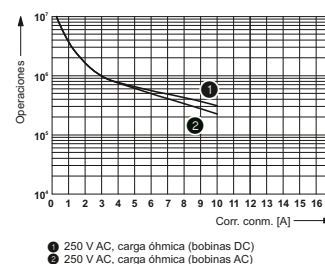

Vida útil eléctrica

### Módulo de relés, RIF-1, 1 contacto conmutado, 230 V AC

Módulo de relé premontado con conexión push-in, compuesto de: zócalo de relé, relé con contacto de potencia, módulo de indicación/antiparasitario enchufable y brida de sujeción. Tipo de contacto: 1 contacto conmutado. Tensión de entrada: 230 V AC

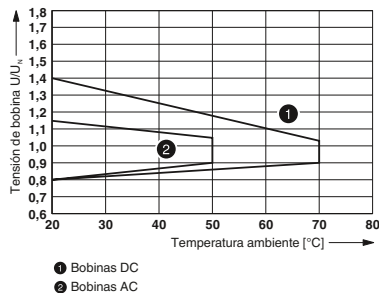

#### Datos técnicos comunes

Tensión de entrada $U_N$	230 V AC
Margen admisible (referido a $U_N$ )	Ver el diagrama
Corriente típica de entrada para $U_N$	6 mA
Tiempo de reacción típico para $U_N$	3 ms ... 12 ms
Tiempo típico de apertura para $U_N$	3 ms ... 20 ms
Tipo de contacto	1 contacto conmutado
Material del contacto	AgNi
Tensión de activación máx.	250 V AC/DC
Tensión de activación mín.	12 V (para 10 mA)
Corriente constante límite	10 A (ver el diagrama)
Corriente máx. de cierre	25 A (20 ms, contac. abierto)
Corriente de conmutación mín.	10 mA (para 12 V)
Vida útil mecánica	aprox. $10^7$ periodicidades de cambio de estado
Temperatura ambiente (servicio)	-40 °C ... 50 °C
Normas/disposiciones	DIN EN 50178

Dimensiones An. / Al. / Pr.	Tipo de conexión	Sección de conexión rígido/flexible/AWG	Tipo	Código	Emb.
16 mm / 93 mm / 75 mm	Conexión push-in	0,14 - 1,5 mm <sup>2</sup> / 0,14 - 1,5 mm <sup>2</sup> / 26 - 16	RIF-1-RPT-LV-230AC/1X21	2903339	10
16 mm / 89 mm / 75 mm	Conexión por tornillo	0,5 - 4 mm <sup>2</sup> / 0,5 - 4 mm <sup>2</sup> / 20 - 10	RIF-1-RSC-LV-230AC/1X21	2903355	10

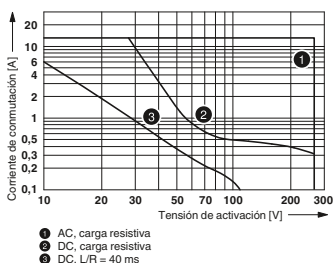

Potencia de ruptura

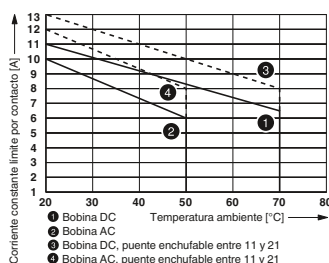

Contactos semejantes

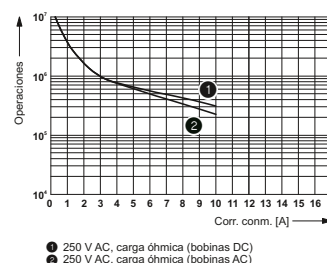

Vida útil eléctrica

### Módulo de relés, RIF-1, 2 contactos conmutados, 24 V DC

Módulo de relé premontado con conexión push-in, compuesto de: zócalo de relé, relé con contacto de potencia, módulo de indicación/antiparasitario enchufable y brida de sujeción. Tipo de contacto: 2 contactos inversores. Tensión de entrada: 24 V DC

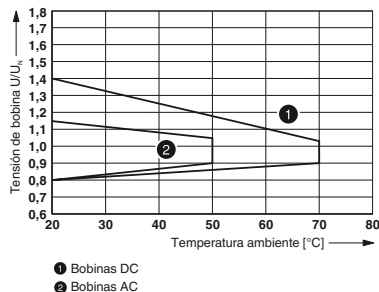

#### Datos técnicos comunes

Tensión de entrada $U_N$	24 V DC
Margen admisible (referido a $U_N$ )	Ver el diagrama
Corriente típica de entrada para $U_N$	18 mA
Tiempo de reacción típico para $U_N$	8 ms
Tiempo típico de apertura para $U_N$	10 ms
Tipo de contacto	2 contactos conmutados
Material del contacto	AgNi
Tensión de activación máx.	250 V AC/DC
Tensión de activación mín.	5 V (para 10 mA)
Corriente constante límite	8 A (ver el diagrama)
Corriente máx. de cierre	25 A (20 ms, contac. abierto)
Corriente de conmutación mín.	10 mA (con 5 V)
Vida útil mecánica	aprox. $3 \times 10^7$ operaciones
Temperatura ambiente (servicio)	-40 °C ... 70 °C
Normas/disposiciones	DIN EN 50178

Dimensiones An. / Al. / Pr.	Tipo de conexión	Sección de conexión rígido/flexible/AWG	Tipo	Código	Emb.
16 mm / 93 mm / 75 mm	Conexión push-in	0,14 - 1,5 mm <sup>2</sup> / 0,14 - 1,5 mm <sup>2</sup> / 26 - 16	RIF-1-RPT-LDP-24DC/2X21	2903334	10
16 mm / 89 mm / 75 mm	Conexión por tornillo	0,5 - 4 mm <sup>2</sup> / 0,5 - 4 mm <sup>2</sup> / 20 - 10	RIF-1-RSC-LDP-24DC/2X21	2903350	10

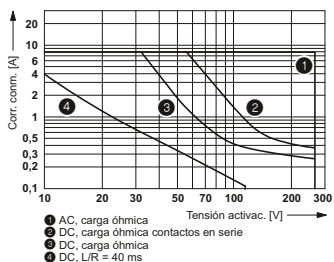

Potencia de ruptura

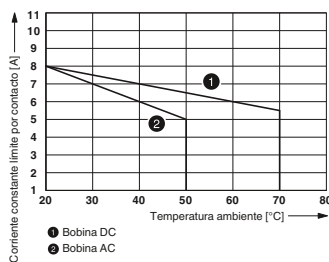

Contactos semejantes

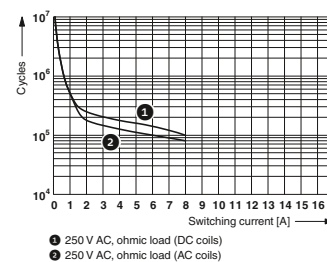

Vida útil eléctrica

### Módulo de relés, RIF-1, 2 contactos conmutados, 24 V AC

Módulo de relé premontado con conexión push-in, compuesto de: zócalo de relé, relé con contacto de potencia, módulo de indicación/antiparasitario enchufable y brida de sujeción. Tipo de contacto: 2 contactos conmutados. Tensión de entrada: 24 V AC

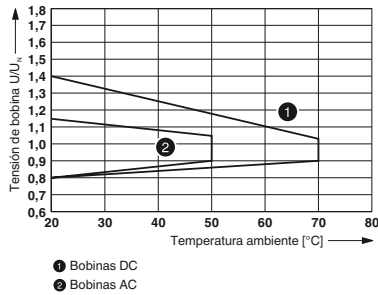

Datos técnicos comunes	
Tensión de entrada $U_N$	24 V AC
Margen admisible (referido a $U_N$ )	Ver el diagrama
Corriente típica de entrada para $U_N$	33 mA
Tiempo de reacción típico para $U_N$	3 ms ... 12 ms
Tiempo típico de apertura para $U_N$	3 ms ... 20 ms
Tipo de contacto	2 contactos conmutados
Material del contacto	AgNi
Tensión de activación máx.	250 V AC/DC
Tensión de activación mín.	5 V (para 10 mA)
Corriente constante límite	8 A (ver el diagrama)
Corriente máx. de cierre	12 A (20 ms, contac. abierto)
Corriente de conmutación mín.	10 mA (con 5 V)
Vida útil mecánica	aprox. $10^7$ periodicidades de cambio de estado
Temperatura ambiente (servicio)	-40 °C ... 50 °C
Normas/disposiciones	DIN EN 50178

Dimensiones An. / Al. / Pr.	Tipo de conexión	Sección de conexión rígido/flexible/AWG	Tipo	Código	Emb.
16 mm / 93 mm / 75 mm	Conexión push-in	0,14 - 1,5 mm <sup>2</sup> / 0,14 - 1,5 mm <sup>2</sup> / 26 - 16	RIF-1-RPT-LV-24AC/2X21	2903333	10
16 mm / 93 mm / 75 mm	Conexión push-in	0,14 - 1,5 mm <sup>2</sup> / 0,14 - 1,5 mm <sup>2</sup> / 26 - 16	RIF-1-RPT-LV-24AC/2X21	2903333	10
16 mm / 89 mm / 75 mm	Conexión por tornillo	0,5 - 4 mm <sup>2</sup> / 0,5 - 4 mm <sup>2</sup> / 20 - 10	RIF-1-RSC-LV-24AC/2X21	2903349	10

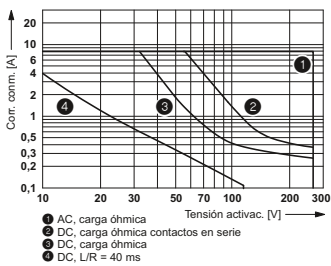

Potencia de ruptura

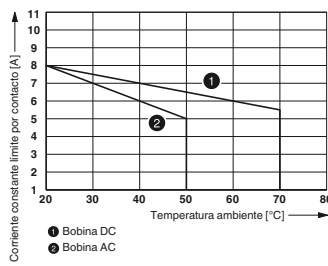

Contactos semejantes

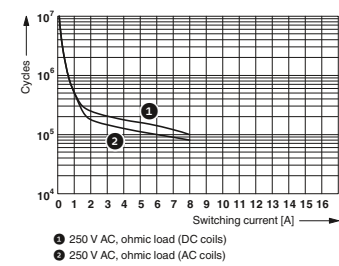

Vida útil eléctrica

### Módulo de relés, RIF-1, 2 contactos conmutados, 120 V AC

Módulo de relé premontado con conexión push-in, compuesto de: zócalo de relé, relé con contacto de potencia, módulo de indicación/antiparasitario enchufable y brida de sujeción. Tipo de contacto: 2 contactos conmutados. Tensión de entrada: 120 V AC

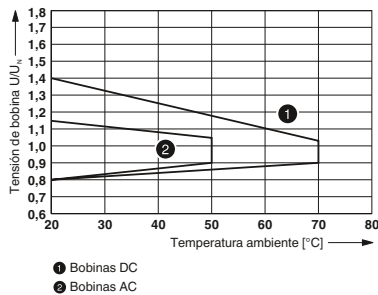

Datos técnicos comunes	
Tensión de entrada $U_N$	120 V AC
Margen admisible (referido a $U_N$ )	Ver el diagrama
Corriente típica de entrada para $U_N$	8 mA
Tiempo de reacción típico para $U_N$	3 ms ... 12 ms
Tiempo típico de apertura para $U_N$	3 ms ... 20 ms
Tipo de contacto	2 contactos conmutados
Material del contacto	AgNi
Tensión de activación máx.	250 V AC/DC
Tensión de activación mín.	5 V (para 10 mA)
Corriente constante límite	8 A (ver el diagrama)
Corriente máx. de cierre	12 A (20 ms, contac. abierto)
Corriente de conmutación mín.	10 mA (con 5 V)
Vida útil mecánica	aprox. $10^7$ periodicidades de cambio de estado
Temperatura ambiente (servicio)	-40 °C ... 50 °C
Normas/disposiciones	DIN EN 50178

Dimensiones An. / Al. / Pr.	Tipo de conexión	Sección de conexión rígido/flexible/AWG	Tipo	Código	Emb.
16 mm / 93 mm / 75 mm	Conexión push-in	0,14 - 1,5 mm <sup>2</sup> / 0,14 - 1,5 mm <sup>2</sup> / 26 - 16	RIF-1-RPT-LV-120AC/2X21	2903332	10
16 mm / 89 mm / 75 mm	Conexión por tornillo	0,5 - 4 mm <sup>2</sup> / 0,5 - 4 mm <sup>2</sup> / 20 - 10	RIF-1-RSC-LV-120AC/2X21	2903348	10

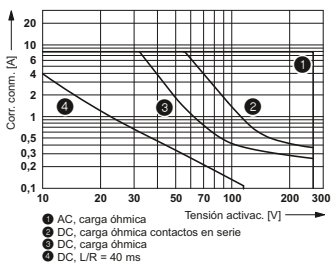

Potencia de ruptura

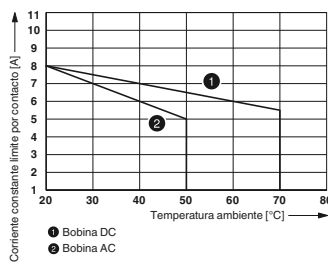

Contactos semejantes

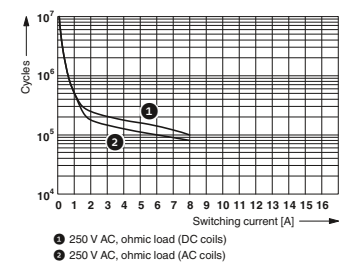

Vida útil eléctrica



### Módulo de relés, RIF-1, 2 contactos conmutados, 230 V AC

Módulo de relé premontado con conexión push-in, compuesto de: zócalo de relé, relé con contacto de potencia, módulo de indicación/antiparasitario enchufable y brida de sujeción. Tipo de contacto: 2 contactos inversores. Tensión de entrada: 230 V AC

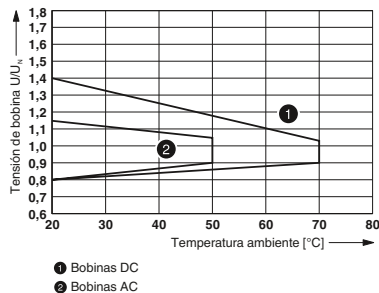

Datos técnicos comunes	
Tensión de entrada $U_N$	230 V AC
Margen admisible (referido a $U_N$ )	Ver el diagrama
Corriente típica de entrada para $U_N$	6 mA
Tiempo de reacción típico para $U_N$	3 ms ... 12 ms
Tiempo típico de apertura para $U_N$	3 ms ... 20 ms
Tipo de contacto	2 contactos conmutados
Material del contacto	AgNi
Tensión de activación máx.	250 V AC/DC
Tensión de activación mín.	5 V (para 10 mA)
Corriente constante límite	8 A (ver el diagrama)
Corriente máx. de cierre	12 A (20 ms, contac. abierto)
Corriente de conmutación mín.	10 mA (con 5 V)
Vida útil mecánica	aprox. $10^7$ periodicidades de cambio de estado
Temperatura ambiente (servicio)	-40 °C ... 50 °C
Normas/disposiciones	DIN EN 50178

Dimensiones An. / Al. / Pr.	Tipo de conexión	Sección de conexión rígido/flexible/AWG	Tipo	Código	Emb.
16 mm / 93 mm / 75 mm	Conexión push-in	0,14 - 1,5 mm <sup>2</sup> / 0,14 - 1,5 mm <sup>2</sup> / 26 - 16	RIF-1-RPT-LV-230AC/2X21	2903331	10
16 mm / 89 mm / 75 mm	Conexión por tornillo	0,5 - 4 mm <sup>2</sup> / 0,5 - 4 mm <sup>2</sup> / 20 - 10	RIF-1-RSC-LV-230AC/2X21	2903347	10

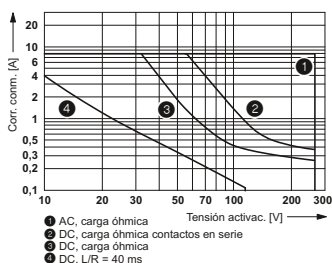

Potencia de ruptura

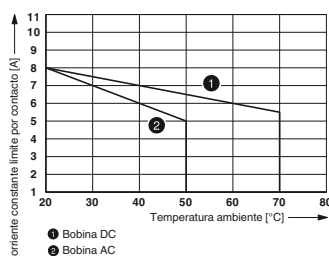

Contactos semejantes

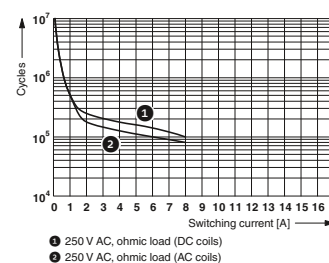

Vida útil eléctrica

### Módulo de relés, RIF-2, 2 contactos conmutados, 24 V DC

Módulo de relé premontado con conexión push-in, compuesto de: zócalo de relé, relé con contacto de potencia y brida de sujeción. Tipo de contacto: 2 contactos inversores. Tensión de entrada: 24 V DC

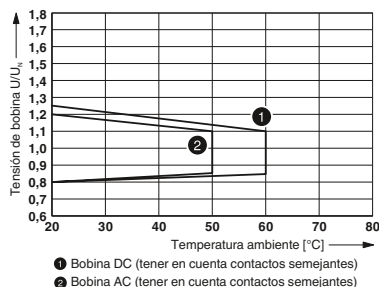

Datos técnicos comunes	
Tensión de entrada $U_N$	24 V DC
Margen admisible (referido a $U_N$ )	Ver el diagrama
Corriente típica de entrada para $U_N$	42 mA
Tiempo de reacción típico para $U_N$	13 ms
Tiempo típico de apertura para $U_N$	14 ms
Tipo de contacto	2 contactos conmutados
Material del contacto	AgNi
Tensión de activación máx.	250 V AC/DC
Tensión de activación mín.	5 V (a 24 mA)
Corriente constante límite	10 A (ver el diagrama)
Corriente máx. de cierre	30 A (20 ms, contac. abierto)
Corriente de conmutación mín.	5 mA (con 24 V)
Vida útil mecánica	aprox. $2 \times 10^7$ periodicidades de cambio de estado
Temperatura ambiente (servicio)	-40 °C ... 60 °C
Normas/disposiciones	DIN EN 50178

Dimensiones An. / Al. / Pr.	Tipo de conexión	Sección de conexión rígido/flexible/AWG	Tipo	Código	Emb.
31 mm / 96 mm / 75 mm	Conexión push-in	0,14 - 1,5 mm <sup>2</sup> / 0,14 - 1,5 mm <sup>2</sup> / 26 - 16	RIF-2-RPT-LDP-24DC/2X21	2903315	10
27 mm / 89 mm / 75 mm	Conexión por tornillo	0,5 - 4 mm <sup>2</sup> / 0,5 - 4 mm <sup>2</sup> / 20 - 10	RIF-2-RSC-LDP-24DC/2X21	2903326	10

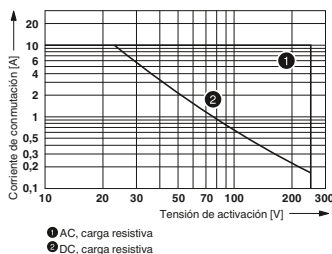

Potencia de ruptura

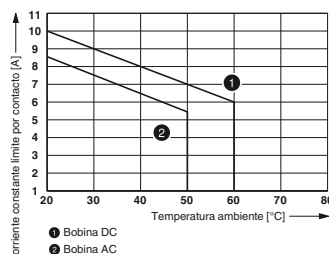

Contactos semejantes

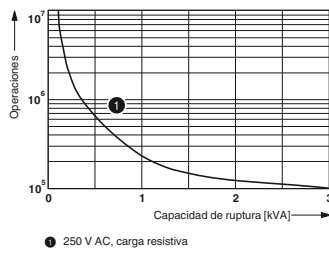

Vida útil eléctrica



### Módulo de relés, RIF-2, 2 contactos conmutados, 24 V AC

Módulo de relé premontado con conexión push-in, compuesto de: zócalo de relé, relé con contacto de potencia, módulo de indicación/antiparasitario enchufable y brida de sujeción. Tipo de contacto: 2 contactos inversores. Tensión de entrada: 24 V AC

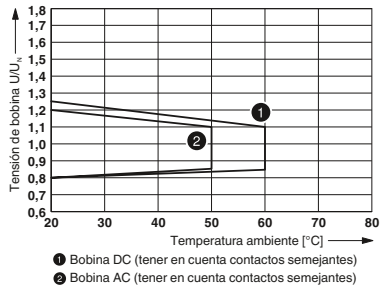

#### Datos técnicos comunes

Tensión de entrada $U_N$	24 V AC
Margen admisible (referido a $U_N$ )	Ver el diagrama
Corriente típica de entrada para $U_N$	66 mA
Tiempo de reacción típico para $U_N$	5 ms ... 15 ms
Tiempo típico de apertura para $U_N$	5 ms ... 20 ms
Tipo de contacto	2 contactos conmutados
Material del contacto	AgNi
Tensión de activación máx.	250 V AC/DC
Tensión de activación mín.	5 V (a 24 mA)
Corriente constante límite	8,5 A (ver el diagrama)
Corriente máx. de cierre	30 A (20 ms, contac. abierto)
Corriente de conmutación mín.	5 mA (con 24 V)
Vida útil mecánica	aprox. $2 \times 10^7$ periodicidades de cambio de estado
Temperatura ambiente (servicio)	-40 °C ... 50 °C
Normas/disposiciones	DIN EN 50178

#### Dimensiones An. / Al. / Pr.

31 mm / 96 mm / 75 mm  
27 mm / 89 mm / 75 mm

#### Tipo de conexión

Conexión push-in  
Conexión por tornillo

#### Sección de conexión rígido/flexible/AWG

0,14 - 1,5 mm<sup>2</sup> / 0,14 - 1,5 mm<sup>2</sup> / 26 - 16  
0,5 - 4 mm<sup>2</sup> / 0,5 - 4 mm<sup>2</sup> / 20 - 10

#### Tipo

RIF-2-RPT-LV-24AC/2X21  
RIF-2-RSC-LV-24AC/2X21

#### Código

2903313  
2903323

#### Emb.

10  
10

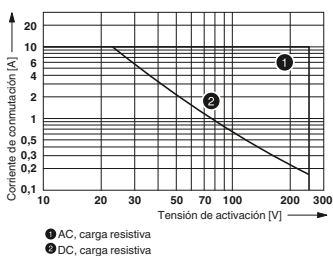

Potencia de ruptura

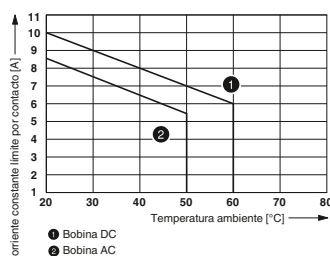

Contactos semejantes

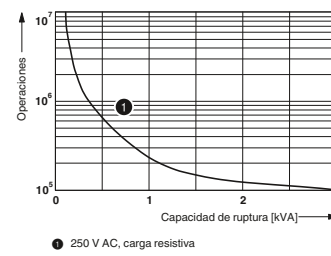

Vida útil eléctrica

### Módulo de relés, RIF-2, 2 contactos conmutados, 120 V AC

Módulo de relé premontado con conexión push-in, compuesto de: zócalo de relé, relé con contacto de potencia, módulo de indicación/antiparasitario enchufable y brida de sujeción. Tipo de contacto: 2 contactos inversores. Tensión de entrada: 120 V AC

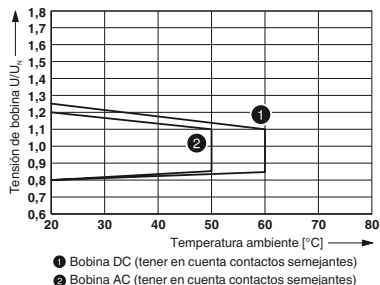
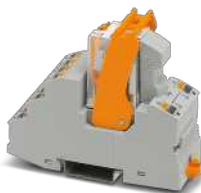

#### Datos técnicos comunes

Tensión de entrada $U_N$	120 V AC
Margen admisible (referido a $U_N$ )	Ver el diagrama
Corriente típica de entrada para $U_N$	13 mA
Tiempo de reacción típico para $U_N$	5 ms ... 15 ms
Tiempo típico de apertura para $U_N$	5 ms ... 20 ms
Tipo de contacto	2 contactos conmutados
Material del contacto	AgNi
Tensión de activación máx.	250 V AC/DC
Tensión de activación mín.	5 V (a 24 mA)
Corriente constante límite	8,5 A (ver el diagrama)
Corriente máx. de cierre	30 A (20 ms, contac. abierto)
Corriente de conmutación mín.	5 mA (con 24 V)
Vida útil mecánica	aprox. $2 \times 10^7$ periodicidades de cambio de estado
Temperatura ambiente (servicio)	-40 °C ... 50 °C
Normas/disposiciones	DIN EN 50178

#### Dimensiones An. / Al. / Pr.

31 mm / 96 mm / 75 mm  
27 mm / 89 mm / 75 mm

#### Tipo de conexión

Conexión push-in  
Conexión por tornillo

#### Sección de conexión rígido/flexible/AWG

0,14 - 1,5 mm<sup>2</sup> / 0,14 - 1,5 mm<sup>2</sup> / 26 - 16  
0,5 - 4 mm<sup>2</sup> / 0,5 - 4 mm<sup>2</sup> / 20 - 10

#### Tipo

RIF-2-RPT-LV-120AC/2X21  
RIF-2-RSC-LV-120AC/2X21

#### Código

2903311  
2903322

#### Emb.

10  
10

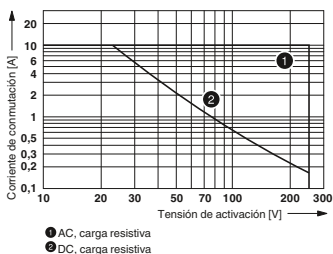

Potencia de ruptura

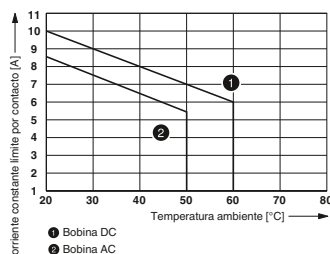

Contactos semejantes

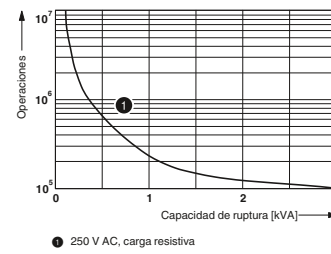

Vida útil eléctrica

### Módulo de relés, RIF-2, 2 contactos conmutados, 230 V AC

Módulo de relé premontado con conexión push-in, compuesto de: zócalo de relé, relé con contacto de potencia, módulo de indicación/antiparasitario enchufable y brida de sujeción. Tipo de contacto: 2 contactos inversores. Tensión de entrada: 230 V AC

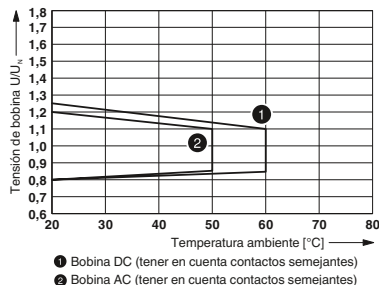

#### Datos técnicos comunes

Tensión de entrada $U_N$	230 V AC
Margen admisible (referido a $U_N$ )	Ver el diagrama
Corriente típica de entrada para $U_N$	6,5 mA
Tiempo de reacción típico para $U_N$	5 ms ... 15 ms
Tiempo típico de apertura para $U_N$	5 ms ... 20 ms
Tipo de contacto	2 contactos conmutados
Material del contacto	AgNi
Tensión de activación máx.	250 V AC/DC
Tensión de activación mín.	5 V (a 24 mA)
Corriente constante límite	8,5 A (ver el diagrama)
Corriente máx. de cierre	30 A (20 ms, contac. abierto)
Corriente de conmutación mín.	5 mA (con 24 V)
Vida útil mecánica	aprox. $2 \times 10^7$ periodicidades de cambio de estado
Temperatura ambiente (servicio)	-40 °C ... 50 °C
Normas/disposiciones	DIN EN 50178

#### Dimensiones An. / Al. / Pr.

31 mm / 96 mm / 75 mm

27 mm / 89 mm / 75 mm

#### Tipo de conexión

Conexión push-in

Conexión por tornillo

#### Sección de conexión rígido/flexible/AWG

0,14 - 1,5 mm<sup>2</sup> / 0,14 - 1,5 mm<sup>2</sup> / 26 - 16

0,5 - 4 mm<sup>2</sup> / 0,5 - 4 mm<sup>2</sup> / 20 - 10

#### Tipo

RIF-2-RPT-LV-230AC/2X21

RIF-2-RSC-LV-230AC/2X21

#### Código

2903310

2903321

#### Emb.

10

10

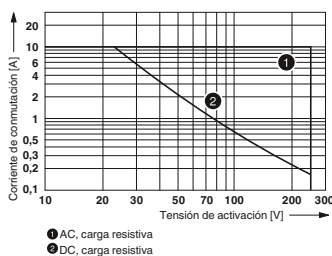

Potencia de ruptura

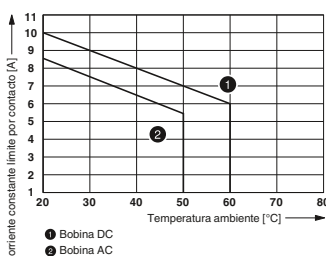

Contactos semejantes

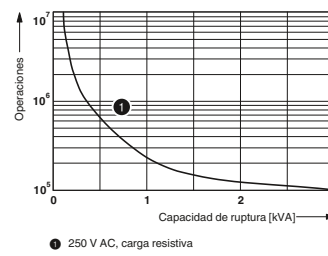

Vida útil eléctrica

### Módulo de relés, RIF-2, 4 contactos inversores, 24 V DC

Módulo de relé premontado con conexión push-in, compuesto de: zócalo de relé, relé con contacto de potencia y brida de sujeción. Tipo de contacto: 4 contactos inversores. Tensión de entrada: 24 V DC

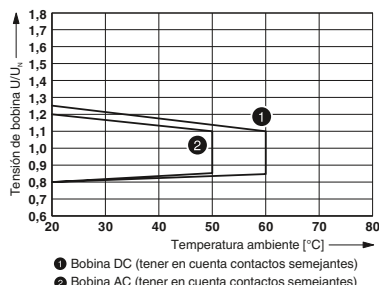

#### Datos técnicos comunes

Tensión de entrada $U_N$	24 V DC
Margen admisible (referido a $U_N$ )	Ver el diagrama
Corriente típica de entrada para $U_N$	42 mA
Tiempo de reacción típico para $U_N$	13 ms
Tiempo típico de apertura para $U_N$	14 ms
Tipo de contacto	4 contactos inversores
Material del contacto	AgNi
Tensión de activación máx.	250 V AC/DC
Tensión de activación mín.	5 V (a 24 mA)
Corriente constante límite	6 A (ver el diagrama)
Corriente máx. de cierre	16 A (20 ms, contac. abierto)
Corriente de conmutación mín.	5 mA (con 24 V)
Vida útil mecánica	aprox. $2 \times 10^7$ periodicidades de cambio de estado
Temperatura ambiente (servicio)	-40 °C ... 60 °C
Normas/disposiciones	DIN EN 50178

#### Dimensiones An. / Al. / Pr.

31 mm / 96 mm / 75 mm

27 mm / 89 mm / 75 mm

#### Tipo de conexión

Conexión push-in

Conexión por tornillo

#### Sección de conexión rígido/flexible/AWG

0,14 - 1,5 mm<sup>2</sup> / 0,14 - 1,5 mm<sup>2</sup> / 26 - 16

0,5 - 4 mm<sup>2</sup> / 0,5 - 4 mm<sup>2</sup> / 20 - 10

#### Tipo

RIF-2-RPT-LDP-24DC/4X21

RIF-2-RSC-LDP-24DC/4X21

#### Código

2903308

2903320

#### Emb.

10

10

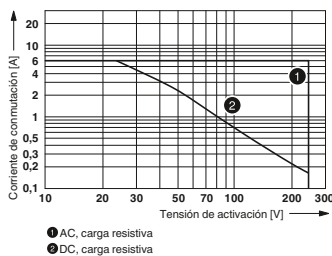

Potencia de ruptura

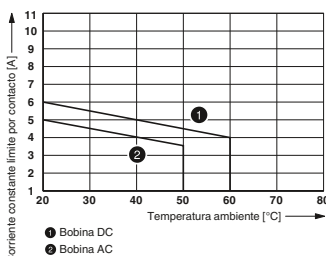

Contactos semejantes

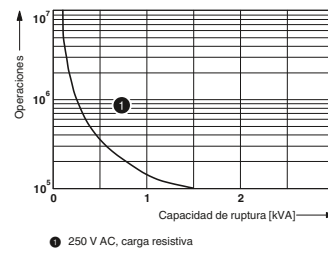

Vida útil eléctrica

### Módulo de relés, RIF-2, 4 contactos inversores, 24 V AC

Módulo de relé premontado con conexión push-in, compuesto de: zócalo de relé, relé con contacto de potencia, módulo de indicación/antiparasitario enchufable y brida de sujeción. Tipo de contacto: 4 contactos inversores. Tensión de entrada: 24 V AC

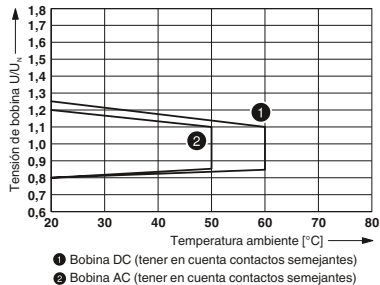

#### Datos técnicos comunes

Tensión de entrada $U_N$	24 V AC
Margen admisible (referido a $U_N$ )	Ver el diagrama
Corriente típica de entrada para $U_N$	66 mA
Tiempo de reacción típico para $U_N$	5 ms ... 15 ms
Tiempo típico de apertura para $U_N$	5 ms ... 20 ms
Tipo de contacto	4 contactos inversores
Material del contacto	AgNi
Tensión de activación máx.	250 V AC/DC
Tensión de activación mín.	5 V (a 24 mA)
Corriente constante límite	5 A (ver el diagrama)
Corriente máx. de cierre	16 A (20 ms, contac. abierto)
Corriente de conmutación mín.	5 mA (con 24 V)
Vida útil mecánica	aprox. $2 \times 10^7$ periodicidades de cambio de estado
Temperatura ambiente (servicio)	-40 °C ... 50 °C
Normas/disposiciones	DIN EN 50178

#### Dimensiones An. / Al. / Pr.

31 mm / 96 mm / 75 mm

27 mm / 89 mm / 75 mm

#### Tipo de conexión

Conexión push-in

Conexión por tornillo

#### Sección de conexión rígido/flexible/AWG

0,14 - 1,5 mm<sup>2</sup> / 0,14 - 1,5 mm<sup>2</sup> / 26 - 16

0,5 - 4 mm<sup>2</sup> / 0,5 - 4 mm<sup>2</sup> / 20 - 10

#### Tipo

RIF-2-RPT-LV-24AC/4X21

RIF-2-RSC-LV-24AC/4X21

#### Código

2903306

2903318

#### Emb.

10

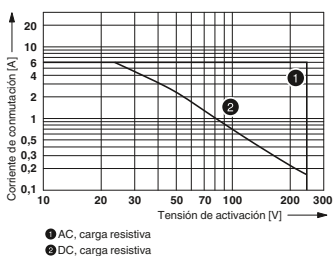

Potencia de ruptura

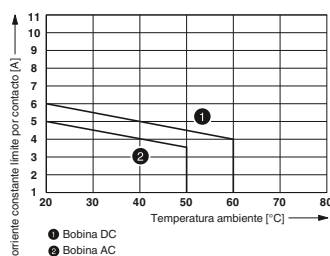

Contactos semejantes

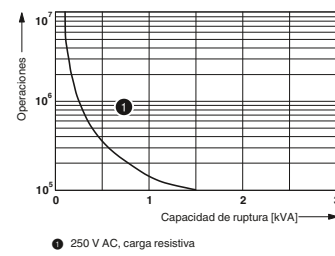

Vida útil eléctrica

### Módulo de relés, RIF-2, 4 contactos inversores, 120 V AC

Módulo de relé premontado con conexión push-in, compuesto de: zócalo de relé, relé con contacto de potencia, módulo de indicación/antiparasitario enchufable y brida de sujeción. Tipo de contacto: 4 contactos inversores. Tensión de entrada: 120 V AC

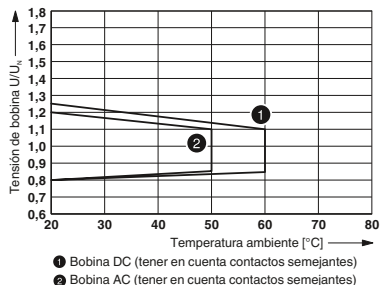

#### Datos técnicos comunes

Tensión de entrada $U_N$	120 V AC
Margen admisible (referido a $U_N$ )	Ver el diagrama
Corriente típica de entrada para $U_N$	13 mA
Tiempo de reacción típico para $U_N$	5 ms ... 15 ms
Tiempo típico de apertura para $U_N$	5 ms ... 20 ms
Tipo de contacto	4 contactos inversores
Material del contacto	AgNi
Tensión de activación máx.	250 V AC/DC
Tensión de activación mín.	5 V (a 24 mA)
Corriente constante límite	5 A (ver el diagrama)
Corriente máx. de cierre	16 A (20 ms, contac. abierto)
Corriente de conmutación mín.	5 mA (con 24 V)
Vida útil mecánica	aprox. $2 \times 10^7$ periodicidades de cambio de estado
Temperatura ambiente (servicio)	-40 °C ... 50 °C
Normas/disposiciones	DIN EN 50178

#### Dimensiones An. / Al. / Pr.

31 mm / 96 mm / 75 mm

27 mm / 89 mm / 75 mm

#### Tipo de conexión

Conexión push-in

Conexión por tornillo

#### Sección de conexión rígido/flexible/AWG

0,14 - 1,5 mm<sup>2</sup> / 0,14 - 1,5 mm<sup>2</sup> / 26 - 16

0,5 - 4 mm<sup>2</sup> / 0,5 - 4 mm<sup>2</sup> / 20 - 10

#### Tipo

RIF-2-RPT-LV-120AC/4X21

RIF-2-RSC-LV-120AC/4X21

#### Código

2903305

2903317

#### Emb.

10

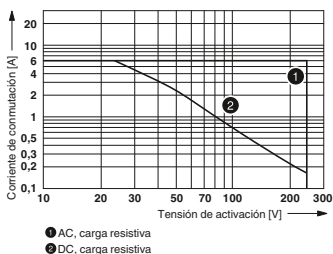

Potencia de ruptura

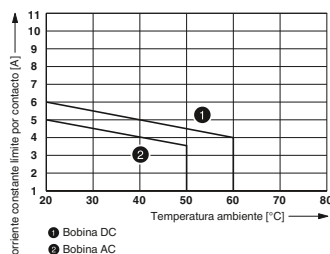

Contactos semejantes

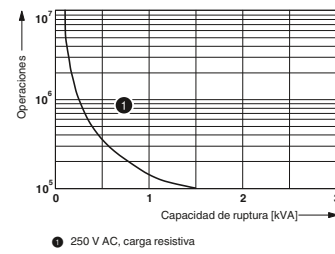

Vida útil eléctrica

### Módulo de relés, RIF-2, 4 contactos inversores, 230 V AC

Módulo de relé premontado con conexión push-in, compuesto de: zócalo de relé, relé con contacto de potencia, módulo de indicación/antiparasitario enchufable y brida de sujeción. Tipo de contacto: 4 contactos inversores. Tensión de entrada: 230 V AC

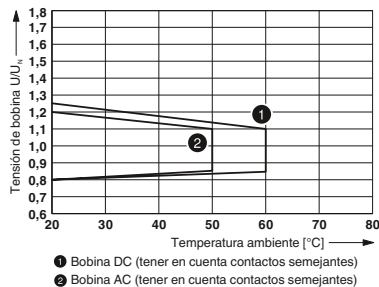

#### Datos técnicos comunes

Tensión de entrada U <sub>N</sub>	230 V AC
Margen admisible (referido a U <sub>N</sub> )	Ver el diagrama
Corriente típica de entrada para U <sub>N</sub>	6,5 mA
Tiempo de reacción típico para U <sub>N</sub>	5 ms ... 15 ms
Tiempo típico de apertura para U <sub>N</sub>	5 ms ... 20 ms
Tipo de contacto	4 contactos inversores
Material del contacto	AgNi
Tensión de activación máx.	250 V AC/DC
Tensión de activación mín.	5 V (a 24 mA)
Corriente constante límite	5 A (ver el diagrama)
Corriente máx. de cierre	16 A (20 ms, contac. abierto)
Corriente de conmutación mín.	5 mA (con 24 V)
Vida útil mecánica	aprox. 2x 10 <sup>7</sup> periodicidades de cambio de estado
Temperatura ambiente (servicio)	-40 °C ... 50 °C

Dimensiones An. / Al. / Pr.	Tipo de conexión	Sección de conexión rígido/flexible/AWG	Normas/disposiciones	Tipo	Código	Emb.
31 mm / 96 mm / 75 mm	Conexión push-in	0,14 - 1,5 mm <sup>2</sup> / 0,14 - 1,5 mm <sup>2</sup> / 26 - 16	DIN EN 50178 ; EN 61810-1	RIF-2-RPT-LV-230AC/4X21	2903304	10
27 mm / 89 mm / 75 mm	Conexión por tornillo	0,5 - 4 mm <sup>2</sup> / 0,5 - 4 mm <sup>2</sup> / 20 - 10	DIN EN 50178	RIF-2-RSC-LV-230AC/4X21	2903316	10

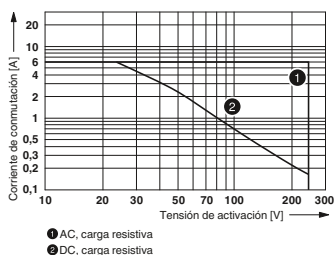

Potencia de ruptura

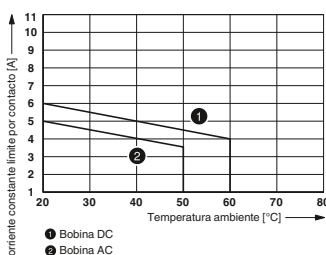

Contactos semejantes

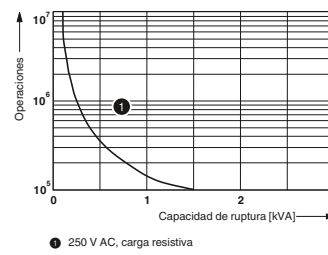

Vida útil eléctrica

### Módulo de relés, RIF-3, 2 contactos conmutados, 24 V DC

Módulo de relé premontado con conexión push-in, compuesto de: zócalo de relé, relé con contacto de potencia y brida de sujeción. Tipo de contacto: 2 contactos inversores. Tensión de entrada: 24 V DC

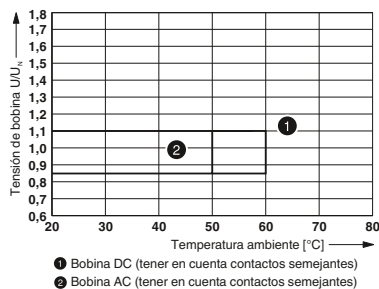

#### Datos técnicos comunes

Tensión de entrada U <sub>N</sub>	24 V DC
Margen admisible (referido a U <sub>N</sub> )	Ver el diagrama
Corriente típica de entrada para U <sub>N</sub>	60 mA
Tiempo de reacción típico para U <sub>N</sub>	18 ms
Tiempo típico de apertura para U <sub>N</sub>	20 ms
Tipo de contacto	2 contactos conmutados
Material del contacto	AgNi
Tensión de activación máx.	250 V AC/DC
Tensión de activación mín.	10 V (a 24 mA)
Corriente constante límite	10 A (ver el diagrama)
Corriente máx. de cierre	30 A (20 ms, contac. abierto)
Corriente de conmutación mín.	10 mA (con 24 V)
Vida útil mecánica	aprox. 2x 10 <sup>7</sup> periodicidades de cambio de estado
Temperatura ambiente (servicio)	-40 °C ... 60 °C
Normas/disposiciones	DIN EN 50178

Dimensiones An. / Al. / Pr.	Tipo de conexión	Sección de conexión rígido/flexible/AWG	Tipo	Código	Emb.
40 mm / 103 mm / 90 mm	Conexión push-in	0,14 - 1,5 mm <sup>2</sup> / 0,14 - 1,5 mm <sup>2</sup> / 26 - 16	RIF-3-RPT-LDP-24DC/2X21	2903297	5
40 mm / 96 mm / 90 mm	Conexión por tornillo	0,5 - 4 mm <sup>2</sup> / 0,5 - 4 mm <sup>2</sup> / 20 - 10	RIF-3-RSC-LDP-24DC/2X21	2903303	5

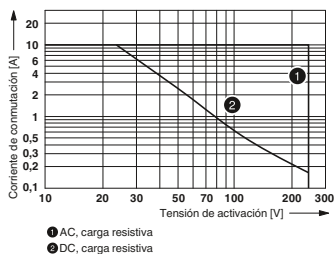

Potencia de ruptura

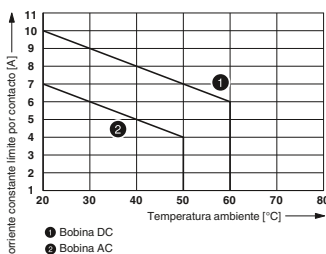

Contactos semejantes

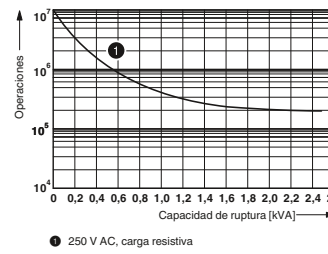

Vida útil eléctrica

### Módulo de relés, RIF-3, 2 contactos conmutados, 120 V AC

Módulo de relé premontado con conexión push-in, compuesto de: zócalo de relé, relé con contacto de potencia, módulo de indicación/antiparasitario enchufable y brida de sujeción. Tipo de contacto: 2 contactos inversores. Tensión de entrada: 120 V AC

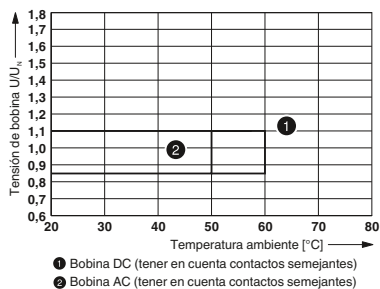

Datos técnicos comunes	
Tensión de entrada $U_N$	120 V AC
Margen admisible (referido a $U_N$ )	Ver el diagrama
Corriente típica de entrada para $U_N$	23 mA
Tiempo de reacción típico para $U_N$	5 ms ... 15 ms
Tiempo típico de apertura para $U_N$	5 ms ... 20 ms
Tipo de contacto	2 contactos conmutados
Material del contacto	AgNi
Tensión de activación máx.	250 V AC/DC
Tensión de activación mín.	10 V (a 24 mA)
Corriente constante límite	7 A (ver el diagrama)
Corriente máx. de cierre	30 A (20 ms, contac. abierto)
Corriente de conmutación mín.	10 mA (con 24 V)
Vida útil mecánica	aprox. $2 \times 10^7$ periodicidades de cambio de estado
Temperatura ambiente (servicio)	-40 °C ... 50 °C
Normas/disposiciones	DIN EN 50178

Dimensiones An. / Al. / Pr.	Tipo de conexión	Sección de conexión rígido/flexible/AWG	Tipo	Código	Emb.
40 mm / 103 mm / 90 mm	Conexión push-in	0,14 - 1,5 mm <sup>2</sup> / 0,14 - 1,5 mm <sup>2</sup> / 26 - 16	RIF-3-RPT-LV-120AC/2X21	2903296	5
40 mm / 96 mm / 90 mm	Conexión por tornillo	0,5 - 4 mm <sup>2</sup> / 0,5 - 4 mm <sup>2</sup> / 20 - 10	RIF-3-RSC-LV-120AC/2X21	2903302	5

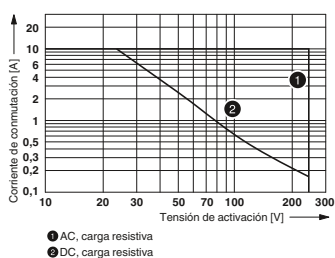

Potencia de ruptura

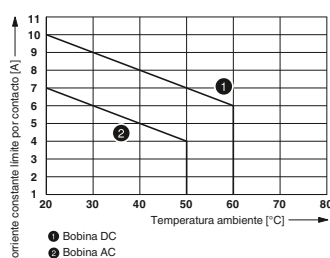

Contactos semejantes

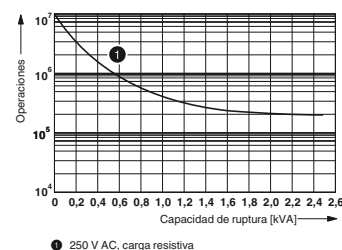

Vida útil eléctrica

### Módulo de relés, RIF-3, 2 contactos conmutados, 230 V AC

Módulo de relé premontado con conexión push-in, compuesto de: zócalo de relé, relé con contacto de potencia, módulo de indicación/antiparasitario enchufable y brida de sujeción. Tipo de contacto: 2 contactos inversores. Tensión de entrada: 230 V AC

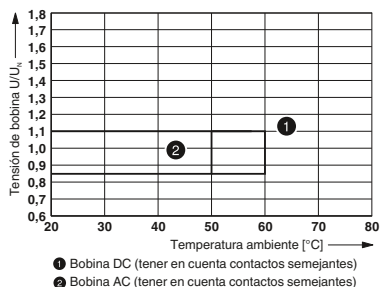

Datos técnicos comunes	
Tensión de entrada $U_N$	230 V AC
Margen admisible (referido a $U_N$ )	Ver el diagrama
Corriente típica de entrada para $U_N$	13 mA
Tiempo de reacción típico para $U_N$	5 ms ... 15 ms
Tiempo típico de apertura para $U_N$	5 ms ... 20 ms
Tipo de contacto	2 contactos conmutados
Material del contacto	AgNi
Tensión de activación máx.	250 V AC/DC
Tensión de activación mín.	10 V (a 24 mA)
Corriente constante límite	7 A (ver el diagrama)
Corriente máx. de cierre	30 A (20 ms, contac. abierto)
Corriente de conmutación mín.	10 mA (con 24 V)
Vida útil mecánica	aprox. $2 \times 10^7$ periodicidades de cambio de estado
Temperatura ambiente (servicio)	-40 °C ... 50 °C
Normas/disposiciones	DIN EN 50178

Dimensiones An. / Al. / Pr.	Tipo de conexión	Sección de conexión rígido/flexible/AWG	Tipo	Código	Emb.
40 mm / 103 mm / 90 mm	Conexión push-in	0,14 - 1,5 mm <sup>2</sup> / 0,14 - 1,5 mm <sup>2</sup> / 26 - 16	RIF-3-RPT-LV-230AC/2X21	2903295	5
40 mm / 96 mm / 90 mm	Conexión por tornillo	0,5 - 4 mm <sup>2</sup> / 0,5 - 4 mm <sup>2</sup> / 20 - 10	RIF-3-RSC-LV-230AC/2X21	2903301	5

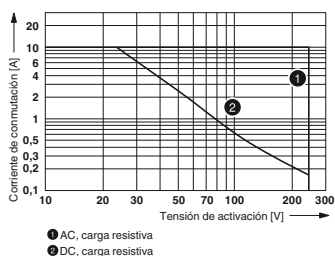

Potencia de ruptura

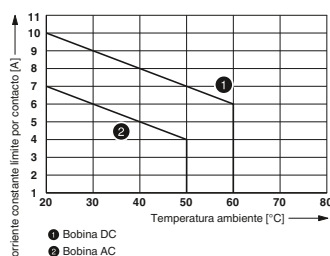

Contactos semejantes

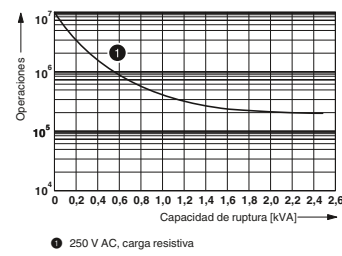

Vida útil eléctrica

### Módulo de relés, RIF-3, 3 cont. conmut., 24 V DC

Módulo de relé premontado con conexión push-in, compuesto de: zócalo de relé, relé con contacto de potencia y brida de sujeción. Tipo de contacto: 3 contactos inversores. Tensión de entrada: 24 V DC

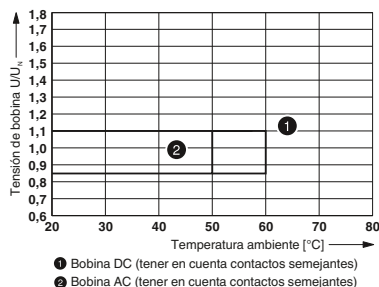

#### Datos técnicos comunes

Tensión de entrada $U_N$	24 V DC
Margen admisible (referido a $U_N$ )	Ver el diagrama
Corriente típica de entrada para $U_N$	60 mA
Tiempo de reacción típico para $U_N$	18 ms
Tiempo típico de apertura para $U_N$	20 ms
Tipo de contacto	3 cont. conmut.
Material del contacto	AgNi
Tensión de activación máx.	250 V AC/DC
Tensión de activación mín.	10 V (a 24 mA)
Corriente constante límite	8,5 A (ver el diagrama)
Corriente máx. de cierre	30 A (20 ms, contac. abierto)
Corriente de conmutación mín.	10 mA (con 24 V)
Vida útil mecánica	aprox. $2 \times 10^7$ periodicidades de cambio de estado
Temperatura ambiente (servicio)	-40 °C ... 60 °C
Normas/disposiciones	DIN EN 50178

#### Dimensiones An. / Al. / Pr.

40 mm / 103 mm / 90 mm  
40 mm / 96 mm / 90 mm

#### Tipo de conexión

Conexión push-in  
Conexión por tornillo

#### Sección de conexión rígido/flexible/AWG

0,14 - 1,5 mm<sup>2</sup> / 0,14 - 1,5 mm<sup>2</sup> / 26 - 16  
0,5 - 4 mm<sup>2</sup> / 0,5 - 4 mm<sup>2</sup> / 20 - 10

#### Tipo

RIF-3-RPT-LDP-24DC/3X21  
RIF-3-RSC-LDP-24DC/3X21

#### Código

2903294  
2903300

#### Emb.

5  
5

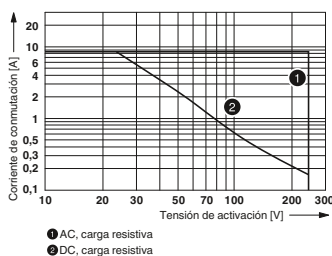

Potencia de ruptura

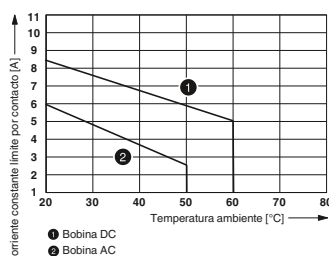

Contactos semejantes

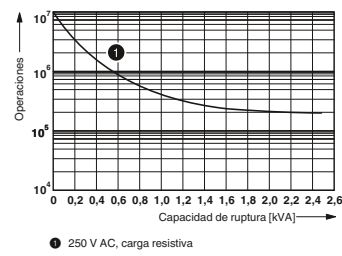

Vida útil eléctrica

### Módulo de relés, RIF-3, 3 cont. conmut., 120 V AC

Módulo de relé premontado con conexión push-in, compuesto de: zócalo de relé, relé con contacto de potencia, módulo de indicación/antiparasitario enchufable y brida de sujeción. Tipo de contacto: 3 contactos inversores. Tensión de entrada: 120 V AC

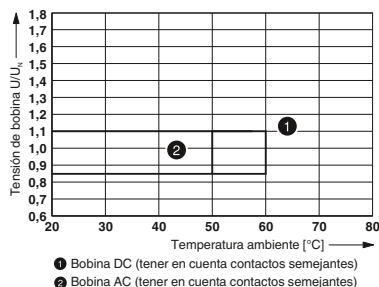

#### Datos técnicos comunes

Tensión de entrada $U_N$	120 V AC
Margen admisible (referido a $U_N$ )	Ver el diagrama
Corriente típica de entrada para $U_N$	23 mA
Tiempo de reacción típico para $U_N$	5 ms ... 15 ms
Tiempo típico de apertura para $U_N$	5 ms ... 20 ms
Tipo de contacto	3 cont. conmut.
Material del contacto	AgNi
Tensión de activación máx.	250 V AC/DC
Tensión de activación mín.	10 V (a 24 mA)
Corriente constante límite	6 A (ver el diagrama)
Corriente máx. de cierre	30 A (20 ms, contac. abierto)
Corriente de conmutación mín.	10 mA (con 24 V)
Vida útil mecánica	aprox. $2 \times 10^7$ periodicidades de cambio de estado
Temperatura ambiente (servicio)	-40 °C ... 50 °C
Normas/disposiciones	DIN EN 50178

#### Dimensiones An. / Al. / Pr.

40 mm / 103 mm / 90 mm  
40 mm / 96 mm / 90 mm

#### Tipo de conexión

Conexión push-in  
Conexión por tornillo

#### Sección de conexión rígido/flexible/AWG

0,14 - 1,5 mm<sup>2</sup> / 0,14 - 1,5 mm<sup>2</sup> / 26 - 16  
0,5 - 4 mm<sup>2</sup> / 0,5 - 4 mm<sup>2</sup> / 20 - 10

#### Tipo

RIF-3-RPT-LV-120AC/3X21  
RIF-3-RSC-LV-120AC/3X21

#### Código

2903293  
2903299

#### Emb.

5  
5

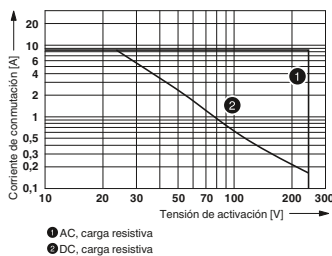

Potencia de ruptura

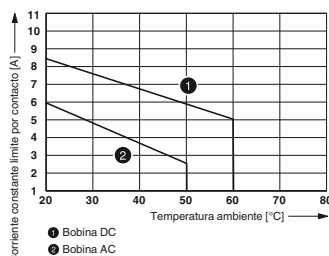

Contactos semejantes

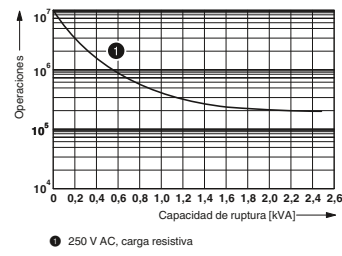

Vida útil eléctrica



### Módulo de relés, RIF-3, 3 cont. conmut., 230 V AC

Módulo de relé premontado con conexión push-in, compuesto de: zócalo de relé, relé con contacto de potencia, módulo de indicación/antiparasitario enchufable y brida de sujeción. Tipo de contacto: 3 contactos inversores. Tensión de entrada: 230 V AC

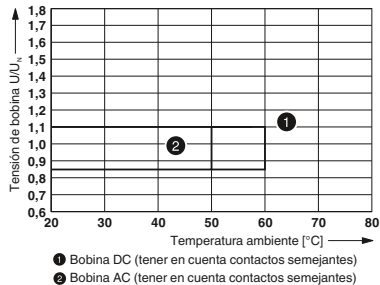

#### Datos técnicos comunes

Tensión de entrada $U_N$	230 V AC
Margen admisible (referido a $U_N$ )	Ver el diagrama
Corriente típica de entrada para $U_N$	13 mA
Tiempo de reacción típico para $U_N$	5 ms ... 15 ms
Tiempo típico de apertura para $U_N$	5 ms ... 20 ms
Tipo de contacto	3 cont. conmut.
Material del contacto	AgNi
Tensión de activación máx.	250 V AC/DC
Tensión de activación mín.	10 V (a 24 mA)
Corriente constante límite	6 A (ver el diagrama)
Corriente máx. de cierre	30 A (20 ms, contac. abierto)
Corriente de conmutación mín.	10 mA (con 24 V)
Vida útil mecánica	aprox. $2 \times 10^7$ periodicidades de cambio de estado
Temperatura ambiente (servicio)	-40 °C ... 50 °C
Normas/disposiciones	DIN EN 50178

#### Dimensiones An. / Al. / Pr.

40 mm / 103 mm / 90 mm  
40 mm / 96 mm / 90 mm

#### Tipo de conexión

Conexión push-in  
Conexión por tornillo

#### Sección de conexión rígido/flexible/AWG

0,14 - 1,5 mm<sup>2</sup> / 0,14 - 1,5 mm<sup>2</sup> / 26 - 16  
0,5 - 4 mm<sup>2</sup> / 0,5 - 4 mm<sup>2</sup> / 20 - 10

#### Tipo

RIF-3-RPT-LV-230AC/3X21  
RIF-3-RSC-LV-230AC/3X21

#### Código

2903292  
2903298

#### Emb.

5  
5

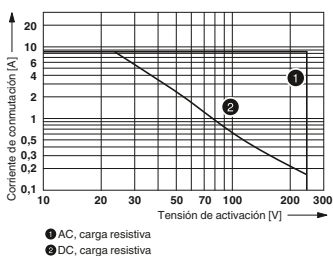

Potencia de ruptura

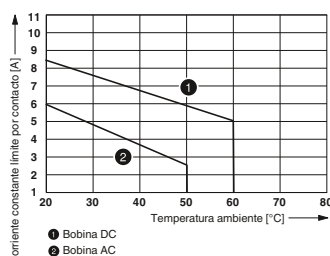

Contactos semejantes

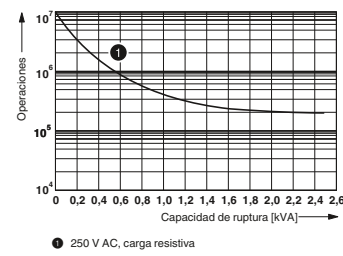

Vida útil eléctrica

### Módulo de relés, RIF-4, 3 cont. abiertos, 24 V DC

Módulo de relé premontado con conexión push-in, compuesto de: zócalo de relé, relé con contacto de potencia y brida de sujeción. Tipo de contacto: 3 contactos normalmente abiertos. Tensión de entrada: 24 V DC

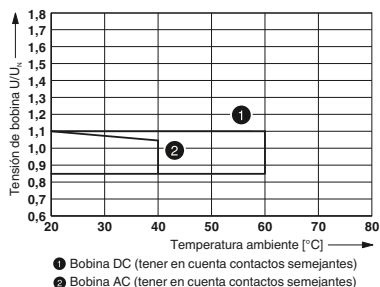

#### Datos técnicos comunes

Tensión de entrada $U_N$	24 V DC
Margen admisible (referido a $U_N$ )	Ver el diagrama
Corriente típica de entrada para $U_N$	70 mA
Tiempo de reacción típico para $U_N$	20 ms
Tiempo típico de apertura para $U_N$	20 ms
Tipo de contacto	3 cont. abiertos
Material del contacto	AgNi
Tensión de activación máx.	440 V AC
Tensión de activación mín.	10 V (a 24 mA)
Corriente constante límite	10 A (ver el diagrama)
Corriente máx. de cierre	50 A (20 ms, contac. abierto)
Corriente de conmutación mín.	10 mA (con 24 V)
Vida útil mecánica	aprox. $10^7$ periodicidades de cambio de estado
Temperatura ambiente (servicio)	-40 °C ... 60 °C
Normas/disposiciones	DIN EN 50178

#### Dimensiones An. / Al. / Pr.

43 mm / 111 mm / 90 mm  
44 mm / 96 mm / 91 mm

#### Tipo de conexión

Conexión push-in  
Conexión por tornillo

#### Sección de conexión rígido/flexible/AWG

0,14 - 1,5 mm<sup>2</sup> / 0,14 - 1,5 mm<sup>2</sup> / 26 - 16  
0,5 - 4 mm<sup>2</sup> / 0,5 - 4 mm<sup>2</sup> / 20 - 10

#### Tipo

RIF-4-RPT-LDP-24DC/3X1  
RIF-4-RSC-LDP-24DC/3X1

#### Código

2903275  
2903284

#### Emb.

5  
5

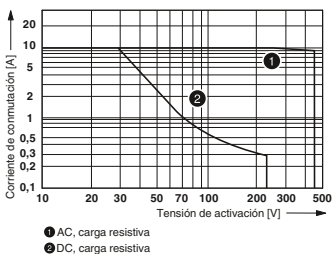

Potencia de ruptura

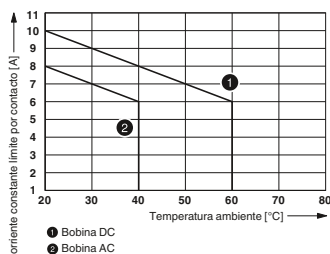

Contactos semejantes

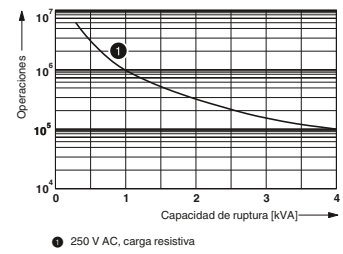

Vida útil eléctrica



### Módulo de relés, RIF-4, 3 cont. abiertos, 120 V AC

Módulo de relé premontado con conexión push-in, compuesto de: zócalo de relé, relé con contacto de potencia, módulo de indicación/antiparasitario enchufable y brida de sujeción. Tipo de contacto: 3 contactos normalmente abiertos. Tensión de entrada: 120 V AC

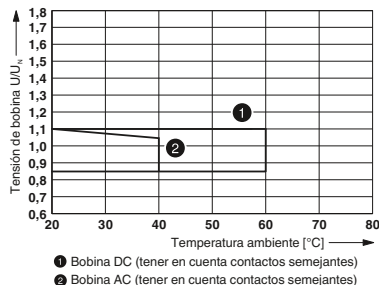

#### Datos técnicos comunes

Tensión de entrada $U_N$	120 V AC
Margen admisible (referido a $U_N$ )	Ver el diagrama
Corriente típica de entrada para $U_N$	24 mA
Tiempo de reacción típico para $U_N$	5 ms ... 25 ms
Tiempo típico de apertura para $U_N$	5 ms ... 20 ms
Tipo de contacto	3 cont. abiertos
Material del contacto	AgNi
Tensión de activación máx.	440 V AC
Tensión de activación mín.	10 V (a 24 mA)
Corriente constante límite	8 A (ver el diagrama)
Corriente máx. de cierre	50 A (20 ms, contac. abierto)
Corriente de conmutación mín.	10 mA (con 24 V)
Vida útil mecánica	aprox. $10^7$ periodicidades de cambio de estado
Temperatura ambiente (servicio)	-40 °C ... 40 °C
Normas/disposiciones	DIN EN 50178

#### Dimensiones An. / Al. / Pr.

43 mm / 111 mm / 90 mm

44 mm / 96 mm / 91 mm

#### Tipo de conexión

Conexión push-in

Conexión por tornillo

#### Sección de conexión rígido/flexible/AWG

0,14 - 1,5 mm<sup>2</sup> / 0,14 - 1,5 mm<sup>2</sup> / 26 - 16

0,5 - 4 mm<sup>2</sup> / 0,5 - 4 mm<sup>2</sup> / 20 - 10

#### Tipo

RIF-4-RPT-LV-120AC/3X1

RIF-4-RSC-LV-120AC/3X1

#### Código

2903274

2903283

#### Emb.

5

5

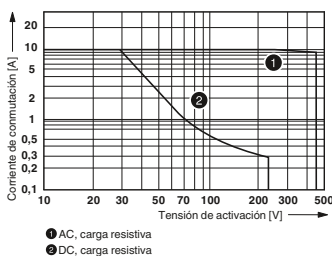

Potencia de ruptura

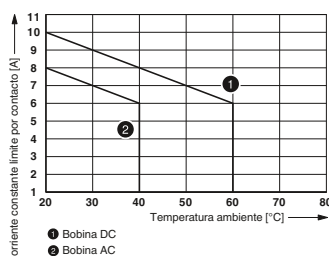

Contactos semejantes

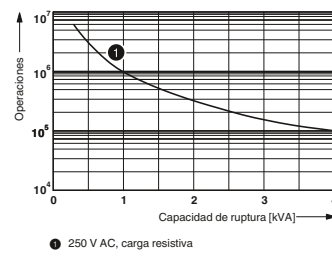

Vida útil eléctrica

### Módulo de relés, RIF-4, 3 cont. abiertos, 230 V AC

Módulo de relé premontado con conexión push-in, compuesto de: zócalo de relé, relé con contacto de potencia, módulo de indicación/antiparasitario enchufable y brida de sujeción. Tipo de contacto: 3 contactos normalmente abiertos. Tensión de entrada: 230 V AC

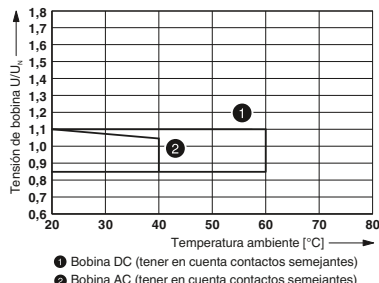

#### Datos técnicos comunes

Tensión de entrada $U_N$	230 V AC
Margen admisible (referido a $U_N$ )	Ver el diagrama
Corriente típica de entrada para $U_N$	14 mA
Tiempo de reacción típico para $U_N$	5 ms ... 25 ms
Tiempo típico de apertura para $U_N$	5 ms ... 20 ms
Tipo de contacto	3 cont. abiertos
Material del contacto	AgNi
Tensión de activación máx.	440 V AC
Tensión de activación mín.	10 V (a 24 mA)
Corriente constante límite	8 A (ver el diagrama)
Corriente máx. de cierre	50 A (20 ms, contac. abierto)
Corriente de conmutación mín.	10 mA (con 24 V)
Vida útil mecánica	aprox. $10^7$ periodicidades de cambio de estado
Temperatura ambiente (servicio)	-40 °C ... 40 °C
Normas/disposiciones	DIN EN 50178

#### Dimensiones An. / Al. / Pr.

43 mm / 111 mm / 90 mm

44 mm / 96 mm / 91 mm

#### Tipo de conexión

Conexión push-in

Conexión por tornillo

#### Sección de conexión rígido/flexible/AWG

0,14 - 1,5 mm<sup>2</sup> / 0,14 - 1,5 mm<sup>2</sup> / 26 - 16

0,5 - 4 mm<sup>2</sup> / 0,5 - 4 mm<sup>2</sup> / 20 - 10

#### Tipo

RIF-4-RPT-LV-230AC/3X1

RIF-4-RSC-LV-230AC/3X1

#### Código

2903273

2903282

#### Emb.

5

5

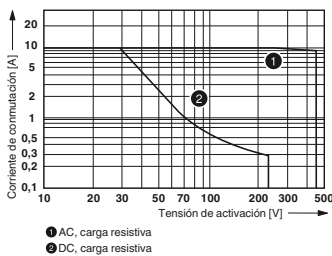

Potencia de ruptura

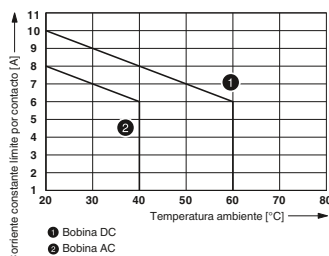

Contactos semejantes

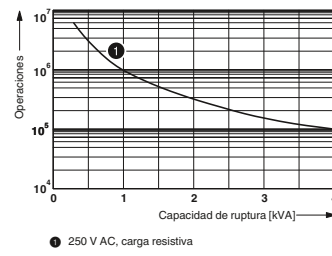

Vida útil eléctrica

### Módulo de relés, RIF-4, 2 contactos conmutados, 24 V DC

Módulo de relé premontado con conexión push-in, compuesto de: zócalo de relé, relé con contacto de potencia y brida de sujeción. Tipo de contacto: 2 contactos inversores. Tensión de entrada: 24 V DC

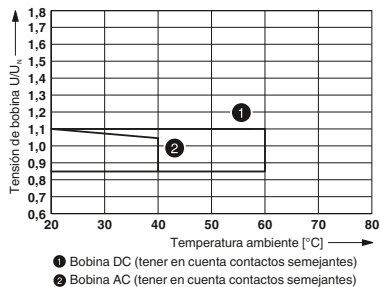

#### Datos técnicos comunes

Tensión de entrada $U_N$	24 V DC
Margen admisible (referido a $U_N$ )	Ver el diagrama
Corriente típica de entrada para $U_N$	56 mA
Tiempo de reacción típico para $U_N$	20 ms
Tiempo típico de apertura para $U_N$	20 ms
Tipo de contacto	2 contactos conmutados
Material del contacto	AgNi
Tensión de activación máx.	440 V AC
Tensión de activación mín.	10 V (a 24 mA)
Corriente constante límite	11 A (ver el diagrama)
Corriente máx. de cierre	50 A (20 ms, contac. abierto)
Corriente de conmutación mín.	10 mA (con 24 V)
Vida útil mecánica	aprox. $10^7$ periodicidades de cambio de estado
Temperatura ambiente (servicio)	-40 °C ... 60 °C
Normas/disposiciones	DIN EN 50178

#### Dimensiones An. / Al. / Pr.

43 mm / 111 mm / 90 mm  
44 mm / 96 mm / 91 mm

#### Tipo de conexión

Conexión push-in  
Conexión por tornillo

#### Sección de conexión rígido/flexible/AWG

0,14 - 1,5 mm<sup>2</sup> / 0,14 - 1,5 mm<sup>2</sup> / 26 - 16  
0,5 - 4 mm<sup>2</sup> / 0,5 - 4 mm<sup>2</sup> / 20 - 10

#### Tipo

RIF-4-RPT-LDP-24DC/2X21  
RIF-4-RSC-LDP-24DC/2X21

#### Código

2903281  
2903291

#### Emb.

5  
5

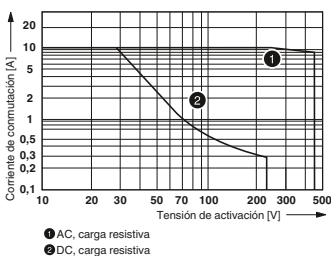

Potencia de ruptura

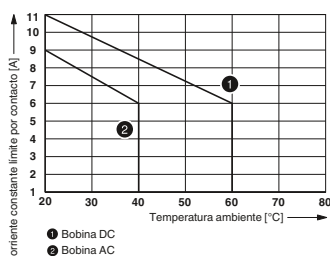

Contactos semejantes

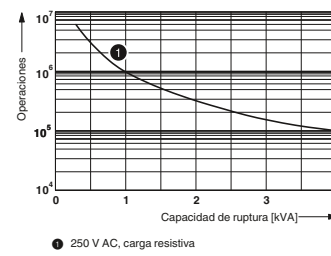

Vida útil eléctrica

### Módulo de relés, RIF-4, 2 contactos conmutados, 120 V AC

Módulo de relé premontado con conexión push-in, compuesto de: zócalo de relé, relé con contacto de potencia, módulo de indicación/antiparasitario enchufable y brida de sujeción. Tipo de contacto: 2 contactos inversores. Tensión de entrada: 120 V AC

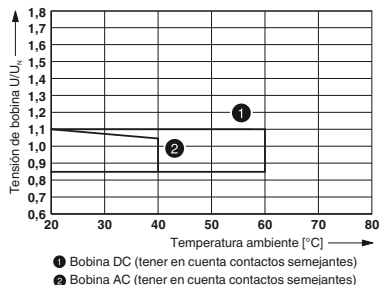

#### Datos técnicos comunes

Tensión de entrada $U_N$	120 V AC
Margen admisible (referido a $U_N$ )	Ver el diagrama
Corriente típica de entrada para $U_N$	24 mA
Tiempo de reacción típico para $U_N$	5 ms ... 25 ms
Tiempo típico de apertura para $U_N$	5 ms ... 20 ms
Tipo de contacto	2 contactos conmutados
Material del contacto	AgNi
Tensión de activación máx.	440 V AC
Tensión de activación mín.	10 V (a 24 mA)
Corriente constante límite	9 A (ver el diagrama)
Corriente máx. de cierre	50 A (20 ms, contac. abierto)
Corriente de conmutación mín.	10 mA (con 24 V)
Vida útil mecánica	aprox. $10^7$ periodicidades de cambio de estado
Temperatura ambiente (servicio)	-40 °C ... 40 °C
Normas/disposiciones	DIN EN 50178

#### Dimensiones An. / Al. / Pr.

43 mm / 111 mm / 90 mm  
44 mm / 96 mm / 91 mm

#### Tipo de conexión

Conexión push-in  
Conexión por tornillo

#### Sección de conexión rígido/flexible/AWG

0,14 - 1,5 mm<sup>2</sup> / 0,14 - 1,5 mm<sup>2</sup> / 26 - 16  
0,5 - 4 mm<sup>2</sup> / 0,5 - 4 mm<sup>2</sup> / 20 - 10

#### Tipo

RIF-4-RPT-LV-120AC/2X21  
RIF-4-RSC-LV-120AC/2X21

#### Código

2903280  
2903290

#### Emb.

5  
5

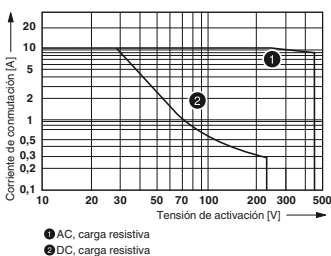

Potencia de ruptura

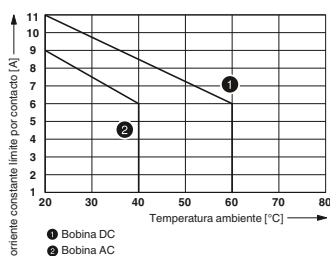

Contactos semejantes

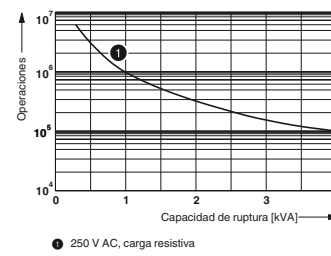

Vida útil eléctrica

### Módulo de relés, RIF-4, 2 contactos conmutados, 230 V AC

Módulo de relé premontado con conexión push-in, compuesto de: zócalo de relé, relé con contacto de potencia, módulo de indicación/antiparasitario enchufable y brida de sujeción. Tipo de contacto: 2 contactos inversores. Tensión de entrada: 230 V AC

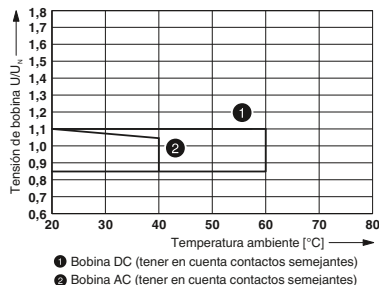

Datos técnicos comunes	
Tensión de entrada $U_N$	230 V AC
Margen admisible (referido a $U_N$ )	Ver el diagrama
Corriente típica de entrada para $U_N$	14 mA
Tiempo de reacción típico para $U_N$	5 ms ... 25 ms
Tiempo típico de apertura para $U_N$	5 ms ... 20 ms
Tipo de contacto	2 contactos conmutados
Material del contacto	AgNi
Tensión de activación máx.	440 V AC
Tensión de activación mín.	10 V (a 24 mA)
Corriente constante límite	9 A (ver el diagrama)
Corriente máx. de cierre	50 A (20 ms, contac. abierto)
Corriente de conmutación mín.	10 mA (con 24 V)
Vida útil mecánica	aprox. $10^7$ periodicidades de cambio de estado
Temperatura ambiente (servicio)	-40 °C ... 40 °C
Normas/disposiciones	DIN EN 50178

Dimensiones An. / Al. / Pr.	Tipo de conexión	Sección de conexión rígido/flexible/AWG	Tipo	Código	Emb.
43 mm / 111 mm / 90 mm	Conexión push-in	0,14 - 1,5 mm <sup>2</sup> / 0,14 - 1,5 mm <sup>2</sup> / 26 - 16	RIF-4-RPT-LV-230AC/2X21	2903279	5
44 mm / 96 mm / 91 mm	Conexión por tornillo	0,5 - 4 mm <sup>2</sup> / 0,5 - 4 mm <sup>2</sup> / 20 - 10	RIF-4-RSC-LV-230AC/2X21	2903289	5

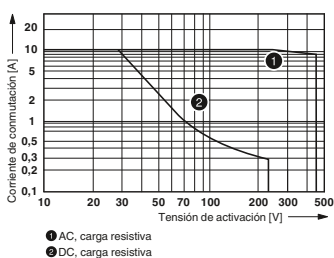

Potencia de ruptura

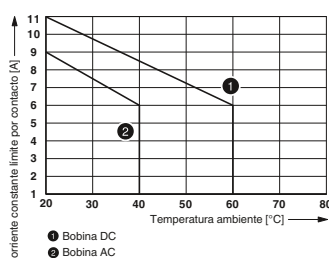

Contactos semejantes

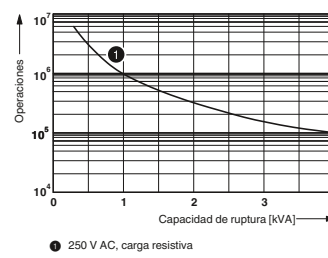

Vida útil eléctrica

### Módulo de relés, RIF-4, 3 cont. conmut., 24 V DC

Módulo de relé premontado con conexión push-in, compuesto de: zócalo de relé, relé con contacto de potencia y brida de sujeción. Tipo de contacto: 3 contactos inversores. Tensión de entrada: 24 V DC

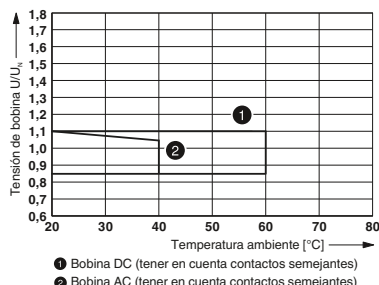

Datos técnicos comunes	
Tensión de entrada $U_N$	24 V DC
Margen admisible (referido a $U_N$ )	Ver el diagrama
Corriente típica de entrada para $U_N$	56 mA
Tiempo de reacción típico para $U_N$	20 ms
Tiempo típico de apertura para $U_N$	20 ms
Tipo de contacto	3 cont. conmut.
Material del contacto	AgNi
Tensión de activación máx.	440 V AC
Tensión de activación mín.	10 V (a 24 mA)
Corriente constante límite	10 A (ver el diagrama)
Corriente máx. de cierre	50 A (20 ms, contac. abierto)
Corriente de conmutación mín.	10 mA (con 24 V)
Vida útil mecánica	aprox. $10^7$ periodicidades de cambio de estado
Temperatura ambiente (servicio)	-40 °C ... 60 °C
Normas/disposiciones	DIN EN 50178

Dimensiones An. / Al. / Pr.	Tipo de conexión	Sección de conexión rígido/flexible/AWG	Tipo	Código	Emb.
43 mm / 111 mm / 90 mm	Conexión push-in	0,14 - 1,5 mm <sup>2</sup> / 0,14 - 1,5 mm <sup>2</sup> / 26 - 16	RIF-4-RPT-LDP-24DC/3X21	2903278	5
44 mm / 96 mm / 91 mm	Conexión por tornillo	0,5 - 4 mm <sup>2</sup> / 0,5 - 4 mm <sup>2</sup> / 20 - 10	RIF-4-RSC-LDP-24DC/3X21	2903288	5

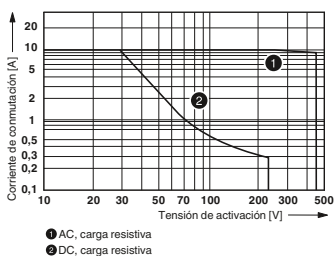

Potencia de ruptura

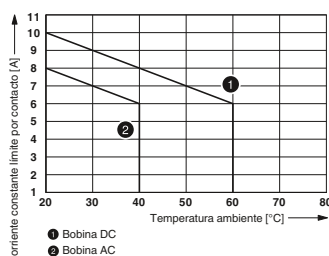

Contactos semejantes

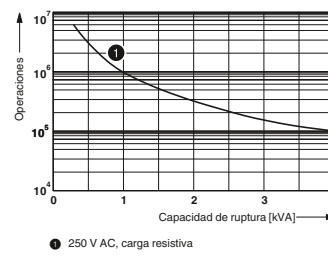

Vida útil eléctrica

### Módulo de relés, RIF-4, 3 cont. conmut., 120 V AC

Módulo de relé premontado con conexión push-in, compuesto de: zócalo de relé, relé con contacto de potencia, módulo de indicación/antiparasitario enchufable y brida de sujeción. Tipo de contacto: 3 contactos inversores. Tensión de entrada: 120 V AC

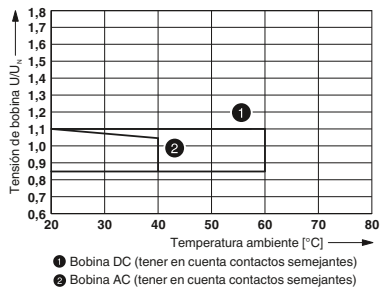

#### Datos técnicos comunes

Tensión de entrada $U_N$	120 V AC
Margen admisible (referido a $U_N$ )	Ver el diagrama
Corriente típica de entrada para $U_N$	24 mA
Tiempo de reacción típico para $U_N$	5 ms ... 25 ms
Tiempo típico de apertura para $U_N$	5 ms ... 20 ms
Tipo de contacto	3 cont. conmut.
Material del contacto	AgNi
Tensión de activación máx.	440 V AC
Tensión de activación mín.	10 V (a 24 mA)
Corriente constante límite	8 A (ver el diagrama)
Corriente máx. de cierre	50 A (20 ms, contac. abierto)
Corriente de conmutación mín.	10 mA (con 24 V)
Vida útil mecánica	aprox. $10^7$ periodicidades de cambio de estado
Temperatura ambiente (servicio)	-40 °C ... 40 °C
Normas/disposiciones	DIN EN 50178

#### Dimensiones An. / Al. / Pr.

43 mm / 111 mm / 90 mm  
44 mm / 96 mm / 91 mm

#### Tipo de conexión

Conexión push-in  
Conexión por tornillo

#### Sección de conexión rígido/flexible/AWG

0,14 - 1,5 mm<sup>2</sup> / 0,14 - 1,5 mm<sup>2</sup> / 26 - 16  
0,5 - 4 mm<sup>2</sup> / 0,5 - 4 mm<sup>2</sup> / 20 - 10

#### Tipo

RIF-4-RPT-LV-120AC/3X21  
RIF-4-RSC-LV-120AC/3X21

#### Código

2903277  
2903287

#### Emb.

5  
5

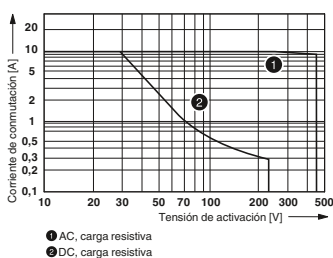

Potencia de ruptura

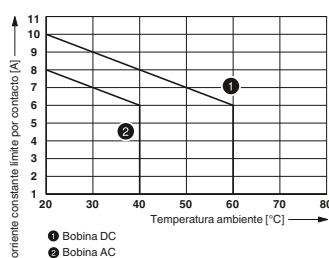

Contactos semejantes

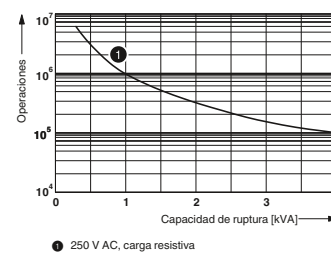

Vida útil eléctrica

### Módulo de relés, RIF-4, 3 cont. conmut., 230 V AC

Módulo de relé premontado con conexión push-in, compuesto de: zócalo de relé, relé con contacto de potencia, módulo de indicación/antiparasitario enchufable y brida de sujeción. Tipo de contacto: 3 contactos inversores. Tensión de entrada: 230 V AC

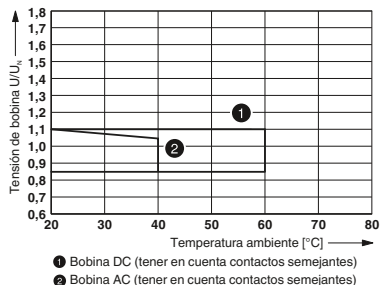

#### Datos técnicos comunes

Tensión de entrada $U_N$	230 V AC
Margen admisible (referido a $U_N$ )	Ver el diagrama
Corriente típica de entrada para $U_N$	14 mA
Tiempo de reacción típico para $U_N$	5 ms ... 25 ms
Tiempo típico de apertura para $U_N$	5 ms ... 20 ms
Tipo de contacto	3 cont. conmut.
Material del contacto	AgNi
Tensión de activación máx.	440 V AC
Tensión de activación mín.	10 V (a 24 mA)
Corriente constante límite	8 A (ver el diagrama)
Corriente máx. de cierre	50 A (20 ms, contac. abierto)
Corriente de conmutación mín.	10 mA (con 24 V)
Vida útil mecánica	aprox. $10^7$ periodicidades de cambio de estado
Temperatura ambiente (servicio)	-40 °C ... 40 °C
Normas/disposiciones	DIN EN 50178

#### Dimensiones An. / Al. / Pr.

43 mm / 111 mm / 90 mm  
44 mm / 96 mm / 91 mm

#### Tipo de conexión

Conexión push-in  
Conexión por tornillo

#### Sección de conexión rígido/flexible/AWG

0,14 - 1,5 mm<sup>2</sup> / 0,14 - 1,5 mm<sup>2</sup> / 26 - 16  
0,5 - 4 mm<sup>2</sup> / 0,5 - 4 mm<sup>2</sup> / 20 - 10

#### Tipo

RIF-4-RPT-LV-230AC/3X21  
RIF-4-RSC-LV-230AC/3X21

#### Código

2903276  
2903285

#### Emb.

5  
5

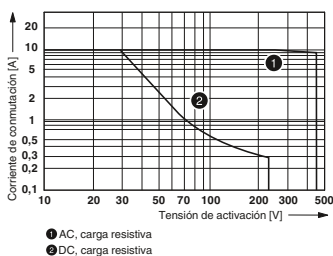

Potencia de ruptura

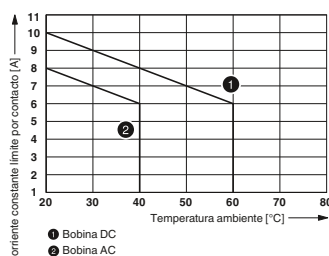

Contactos semejantes

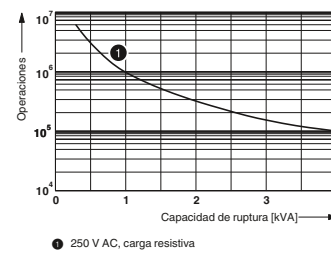

Vida útil eléctrica

### Módulo de conectores para zócalo de relé, Bloque de temporización

Módulo de conexión para ampliar un módulo de relé a un relé de tiempo, 3 funciones de tiempo, 4 intervalos de tiempo para montar en RIF-1, RIF-2, RIF-3 y RIF-4, tensión de entrada: 12 ... 24 V DC

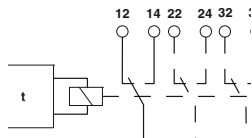

Datos técnicos	
Tensión de entrada $U_N$	24 V DC (Funcionamiento en AC solo permitido para RIF-1)
Circuito de entrada	LED amarillo
Circuito de protección	Varistor

Tipo	Código	Emb.
RIF-T3-24UC	2902647	1

### Módulo de conectores para zócalo de relé, Módulo enchufable

Módulo enchufable, para el montaje en RIF-1, RIF-2, RIF-3 y RIF-4, con diodo de libre circulación y LED amarillo, polaridad: A1+, A2-, tensión de entrada: 12 ... 24 V DC  $\pm 30\%$



Datos técnicos comunes	
Circuito de entrada	LED amarillo
Circuito de protección	Diodo de rueda libre

Tensión de entrada $U_N$	Tipo	Código	Emb.
12 V DC ... 24 V DC $\pm 30\%$	RIF-LDP-12-24 DC	2900939	10
48 V DC ... 60 V DC $\pm 20\%$	RIF-LDP-48-60 DC	2900940	10
110 V DC $\pm 20\%$	RIF-LDP-110 DC	2900941	10
110 V DC			

### Módulo de conectores para zócalo de relé, Módulo enchufable

Módulo enchufable, para el montaje en RIF-1, RIF-2, RIF-3 y RIF-4, con varistor y LED amarillo, tensión de entrada: 12 ... 24 V AC/DC  $\pm 20\%$



Datos técnicos comunes	
Circuito de protección	Varistor

Tensión de entrada $U_N$	Circuito de entrada	Tipo	Código	Emb.
12 V AC/DC ... 24 V AC/DC $\pm 20\%$	LED amarillo	RIF-LV-12-24 UC	2900942	10
48 V AC/DC ... 60 V AC/DC $\pm 20\%$	LED amarillo	RIF-LV-48-60 UC	2900943	10
110 V DC $\pm 20\%$	LED amarillo	RIF-LV-120-230 AC/110 DC	2900944	10
120 V AC ... 230 V AC $\pm 20\%$				
12 V AC/DC ... 24 V AC/DC $\pm 20\%$	-	RIF-V-12-24 UC	2900945	10
48 V AC/DC ... 60 V AC/DC $\pm 20\%$	-	RIF-V-48-60 UC	2900947	10
120 V AC/DC ... 230 V AC/DC $\pm 20\%$	-	RIF-V-120-230 UC	2900948	10

### Módulo de conectores para zócalo de relé, Módulo enchufable

Módulo enchufable, para el montaje en RIF-1, RIF-2, RIF-3 y RIF-4, con elemento RC, tensión de entrada: 12 ... 24 V AC/DC  $\pm 20\%$



Datos técnicos comunes	
Circuito de protección	Módulo RC

Tensión de entrada $U_N$	Tipo	Código	Emb.
12 V AC/DC ... 24 V AC/DC $\pm 20\%$	RIF-RC-12-24 UC	2900949	10
48 V AC/DC ... 60 V AC/DC $\pm 20\%$	RIF-RC-48-60 UC	2900950	10
120 V AC/DC ... 230 V AC/DC $\pm 20\%$	RIF-RC-120-230 UC	2900951	10

### Módulo de relés, PLC-INTERFACE, 1 contacto conmutado, 12 V DC

Interfaz PLC, compuesta por borne de base PLC-BSC.../21 con conexión por tornillo y relé miniatura enchufable con contacto de potencia, para el montaje sobre carril NS 35/7,5, 1 contactos conmutados, tensión de entrada 12 V DC

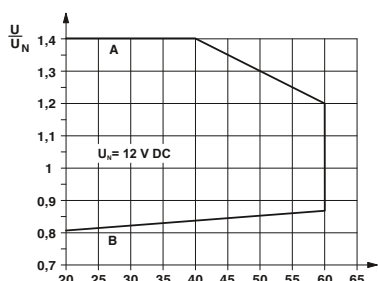

Datos técnicos	
Tensión de entrada $U_N$	12 V DC
Margen admisible (referido a $U_N$ )	Ver el diagrama
Corriente típica de entrada para $U_N$	15,3 mA
Tiempo de reacción típico para $U_N$	5 ms
Tiempo típico de apertura para $U_N$	8 ms
Tipo de contacto	1 contacto conmutado
Material del contacto	AgSnO
Tensión de activación máx.	250 V AC/DC
Tensión de activación mín.	5 V (para 100 mA)
Corriente constante límite	6 A
Corriente máx. de cierre	10 A (4 s)
Corriente de conmutación mín.	10 mA (para 12 V)
Vida útil mecánica	2x 10 <sup>7</sup> periodicidades de cambio de estado
Temperatura ambiente (servicio)	-40 °C ... 60 °C
Dimensiones An. / Al. / Pr.	6,2 mm / 80 mm / 94 mm
Tipo de conexión	Conexión por tornillo
Sección de conexión rígido/flexible/AWG	0,14 - 2,5 mm <sup>2</sup> / 0,14 - 2,5 mm <sup>2</sup> / 26 - 14
Normas/disposiciones	IEC 60664 ; EN 50178

Tipo	Código	Emb.
PLC-RSC- 12DC/21	2966906	10

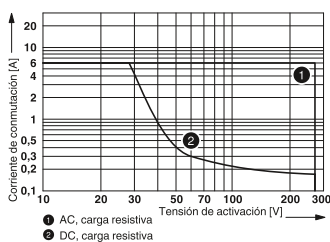

Potencia de ruptura

### Módulo de relés, PLC-INTERFACE, 1 contacto conmutado, 24 V DC

Interfaz PLC, compuesta por borne de base PLC-BSC.../21 con conexión por tornillo y relé miniatura enchufable con contacto de potencia, para el montaje sobre carril NS 35/7,5, 1 contacto conmutado, tensión de entrada 24 V DC

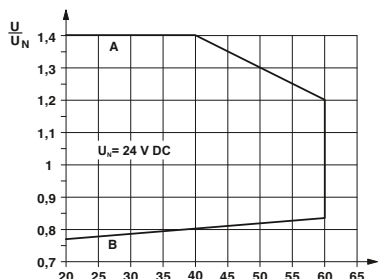

Datos técnicos	
Tensión de entrada $U_N$	24 V DC
Margen admisible (referido a $U_N$ )	Ver el diagrama
Corriente típica de entrada para $U_N$	9 mA
Tiempo de reacción típico para $U_N$	5 ms
Tiempo típico de apertura para $U_N$	8 ms
Tipo de contacto	1 contacto conmutado
Material del contacto	AgSnO
Tensión de activación máx.	250 V AC/DC
Tensión de activación mín.	5 V (para 100 mA)
Corriente constante límite	6 A
Corriente máx. de cierre	10 A (4 s)
Corriente de conmutación mín.	10 mA (para 12 V)
Vida útil mecánica	2x 10 <sup>7</sup> periodicidades de cambio de estado
Temperatura ambiente (servicio)	-40 °C ... 60 °C
Dimensiones An. / Al. / Pr.	6,2 mm / 80 mm / 94 mm
Tipo de conexión	Conexión por tornillo
Sección de conexión rígido/flexible/AWG	0,14 - 2,5 mm <sup>2</sup> / 0,14 - 2,5 mm <sup>2</sup> / 26 - 14
Normas/disposiciones	IEC 60664 ; EN 50178

Tipo	Código	Emb.
PLC-RSC- 24DC/21	2966171	10

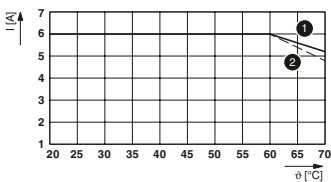
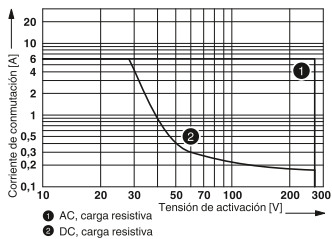

Potencia de ruptura

**Corriente continua límite por contacto a 0,85 ... 1,1 U<sub>N</sub>** (lado de contacto)

- (1) Corriente continua límite con posición de montaje horizontal sin distancia
- (2) Corriente continua límite con posición de montaje vertical sin distancia

## Módulo de relés, PLC-INTERFACE, 1 contacto conmutado, 48 V DC

Interfaz PLC, compuesta por borne de base PLC-BSC.../21 con conexión por tornillo y relé miniatura enchufable con contacto de potencia, para el montaje sobre carril NS 35/7,5, 1 contacto conmutado, tensión de entrada 48 V DC

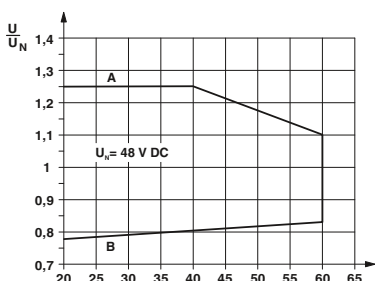

### Datos técnicos

Tensión de entrada U <sub>N</sub>	48 V DC
Margen admisible (referido a U <sub>N</sub> )	Ver el diagrama
Corriente típica de entrada para U <sub>N</sub>	9,2 mA
Tiempo de reacción típico para U <sub>N</sub>	5 ms
Tiempo típico de apertura para U <sub>N</sub>	8 ms
Tipo de contacto	1 contacto conmutado
Material del contacto	AgSnO
Tensión de activación máx.	250 V AC/DC
Tensión de activación mín.	5 V (para 100 mA)
Corriente constante límite	6 A
Corriente máx. de cierre	10 A (4 s)
Corriente de conmutación mín.	10 mA (para 12 V)
Vida útil mecánica	2x 10 <sup>7</sup> periodicidades de cambio de estado
Temperatura ambiente (servicio)	-40 °C ... 60 °C
Dimensiones An. / Al. / Pr.	6,2 mm / 80 mm / 94 mm
Tipo de conexión	Conexión por tornillo
Sección de conexión rígido/flexible/AWG	0,14 - 2,5 mm <sup>2</sup> / 0,14 - 2,5 mm <sup>2</sup> / 26 - 14
Normas/disposiciones	IEC 60664 ; EN 50178

**Tipo**  
PLC-RSC- 48DC/21

**Código**  
2966113

**Emb.**  
10

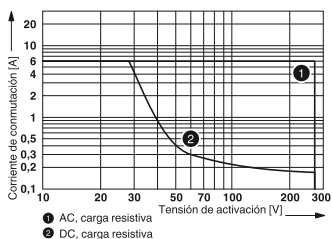

Potencia de ruptura



### Módulo de relés, PLC-INTERFACE, 1 contacto conmutado, 60 V DC

Interfaz PLC, compuesta por borne de base PLC-BSC.../21 con conexión por tornillo y relé miniatura enchufable con contacto de potencia, para el montaje sobre carril NS 35/7,5, 1 contacto conmutado, tensión de entrada 60 V DC

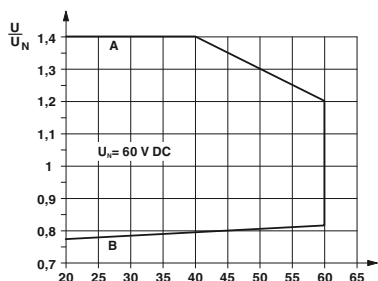

Datos técnicos	
Tensión de entrada $U_N$	60 V DC
Margen admisible (referido a $U_N$ )	Ver el diagrama
Corriente típica de entrada para $U_N$	4,8 mA
Tiempo de reacción típico para $U_N$	5 ms
Tiempo típico de apertura para $U_N$	8 ms
Tipo de contacto	1 contacto conmutado
Material del contacto	AgSnO
Tensión de activación máx.	250 V AC/DC
Tensión de activación mín.	5 V (para 100 mA)
Corriente constante límite	6 A
Corriente máx. de cierre	10 A (4 s)
Corriente de conmutación mín.	10 mA (para 12 V)
Vida útil mecánica	2x 10 <sup>7</sup> periodicidades de cambio de estado
Temperatura ambiente (servicio)	-40 °C ... 60 °C
Dimensiones An. / Al. / Pr.	6,2 mm / 80 mm / 94 mm
Tipo de conexión	Conexión por tornillo
Sección de conexión rígido/flexible/AWG	0,14 - 2,5 mm <sup>2</sup> / 0,14 - 2,5 mm <sup>2</sup> / 26 - 14
Normas/disposiciones	IEC 60664 ; EN 50178

Tipo	Código	Emb.
PLC-RSC- 60DC/21	2966139	10

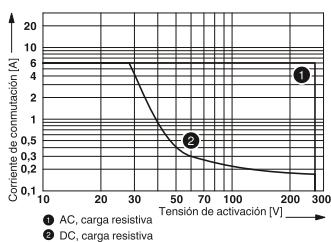

Potencia de ruptura

### Módulo de relés, PLC-INTERFACE, 1 contacto conmutado, 24 V AC/DC

Interfaz PLC, compuesta por borne de base PLC-BSC.../21 con conexión por tornillo y relé miniatura enchufable con contacto de potencia, para el montaje sobre carril NS 35/7,5, 1 contacto conmutado, tensión de entrada 24 V AC/DC

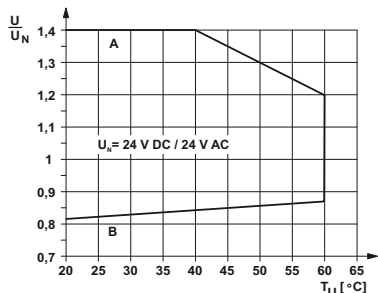

Datos técnicos	
Tensión de entrada $U_N$	24 V AC/DC
Margen admisible (referido a $U_N$ )	Ver el diagrama
Corriente típica de entrada para $U_N$	11 mA (con $U_N = 24$ V AC) / 8,5 mA (con $U_N = 24$ V DC)
Tiempo de reacción típico para $U_N$	6 ms
Tiempo típico de apertura para $U_N$	15 ms
Tipo de contacto	1 contacto conmutado
Material del contacto	AgSnO
Tensión de activación máx.	250 V AC/DC
Tensión de activación mín.	5 V (para 100 mA)
Corriente constante límite	6 A
Corriente máx. de cierre	10 A (4 s)
Corriente de conmutación mín.	10 mA (para 12 V)
Vida útil mecánica	2x 10 <sup>7</sup> periodicidades de cambio de estado
Temperatura ambiente (servicio)	-40 °C ... 60 °C
Dimensiones An. / Al. / Pr.	6,2 mm / 80 mm / 94 mm
Tipo de conexión	Conexión por tornillo
Sección de conexión rígido/flexible/AWG	0,14 - 2,5 mm <sup>2</sup> / 0,14 - 2,5 mm <sup>2</sup> / 26 - 14
Normas/disposiciones	IEC 60664 ; EN 50178

Tipo	Código	Emb.
PLC-RSC- 24UC/21	2966184	10

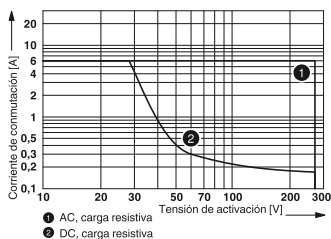

Potencia de ruptura

### Módulo de relés, PLC-INTERFACE, 1 contacto conmutado, 120 V AC

Interfaz PLC, compuesta por borne de base PLC-BSC.../21 con conexión por tornillo y relé miniatura enchufable con contacto de potencia, para el montaje sobre carril NS 35/7,5, 1 contacto conmutado, tensión de entrada 120 V AC/110 V DC

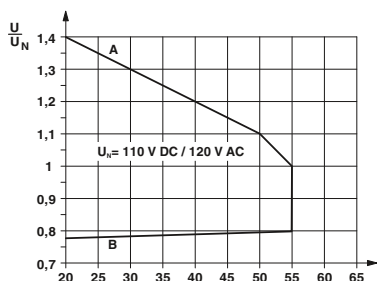

Datos técnicos	
Tensión de entrada $U_N$	120 V AC
Margen admisible (referido a $U_N$ )	Ver el diagrama
Corriente típica de entrada para $U_N$	3,5 mA (con $U_N = 120$ V AC) / 3 mA (con $U_N = 110$ V DC)
Tiempo de reacción típico para $U_N$	6 ms
Tiempo típico de apertura para $U_N$	15 ms
Tipo de contacto	1 contacto conmutado
Material del contacto	AgSnO
Tensión de activación máx.	250 V AC/DC
Tensión de activación mín.	5 V (para 100 mA)
Corriente constante límite	6 A
Corriente máx. de cierre	10 A (4 s)
Corriente de conmutación mín.	10 mA (para 12 V)
Vida útil mecánica	$2 \times 10^7$ periodicidades de cambio de estado
Temperatura ambiente (servicio)	-40 °C ... 55 °C
Dimensiones An. / Al. / Pr.	6,2 mm / 80 mm / 94 mm
Tipo de conexión	Conexión por tornillo
Sección de conexión rígido/flexible/AWG	0,14 - 2,5 mm <sup>2</sup> / 0,14 - 2,5 mm <sup>2</sup> / 26 - 14
Normas/disposiciones	IEC 60664 ; EN 50178

Tipo	Código	Emb.
PLC-RSC-120UC/21	2966197	10

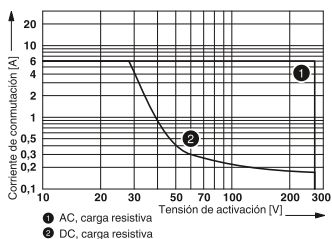

Potencia de ruptura

### Módulo de relés, PLC-INTERFACE, 1 contacto conmutado, 230 V AC

Interface PLC, compuesta por borne de base PLC-BSC.../21 con conexión por tornillo y relé miniatura enchufable con contacto de potencia, para el montaje sobre carril NS 35/7,5, 1 contacto conmutado, tensión de entrada 230 V AC/220 V DC

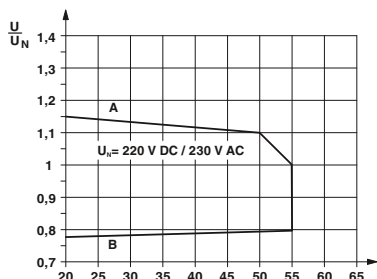

Datos técnicos	
Tensión de entrada $U_N$	230 V AC
Margen admisible (referido a $U_N$ )	Ver el diagrama
Corriente típica de entrada para $U_N$	3,2 mA (con $U_N = 230$ V AC) / 3 mA (con $U_N = 220$ V DC)
Tiempo de reacción típico para $U_N$	7 ms
Tiempo típico de apertura para $U_N$	15 ms
Tipo de contacto	1 contacto conmutado
Material del contacto	AgSnO
Tensión de activación máx.	250 V AC/DC
Tensión de activación mín.	5 V (para 100 mA)
Corriente constante límite	6 A
Corriente máx. de cierre	10 A (4 s)
Corriente de conmutación mín.	10 mA (para 12 V)
Vida útil mecánica	$2 \times 10^7$ periodicidades de cambio de estado
Temperatura ambiente (servicio)	-40 °C ... 55 °C
Dimensiones An. / Al. / Pr.	6,2 mm / 80 mm / 94 mm
Tipo de conexión	Conexión por tornillo
Sección de conexión rígido/flexible/AWG	0,14 - 2,5 mm <sup>2</sup> / 0,14 - 2,5 mm <sup>2</sup> / 26 - 14
Normas/disposiciones	IEC 60664 ; EN 50178

Tipo	Código	Emb.
PLC-RSC-230UC/21	2966207	10

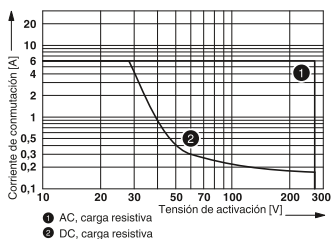

Potencia de ruptura

### Módulo de relés, PLC-INTERFACE, 1 contacto conmutado, 12 V DC

PLC-INTERFACE, compuesto de borne de base PLC-BSC.../21 con conexión por tornillo y relé en miniatura enchufable para corrientes constantes elevadas, para montar sobre carril NS 35/7,5, corriente constante límite hasta 10 A, 1 contacto conmutado, tensión de entrada 12 V DC

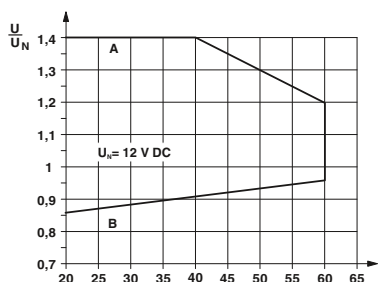

Datos técnicos	
Tensión de entrada $U_N$	12 V DC
Margen admisible (referido a $U_N$ )	Ver el diagrama
Corriente típica de entrada para $U_N$	33 mA
Tiempo de reacción típico para $U_N$	8 ms
Tiempo típico de apertura para $U_N$	10 ms
Tipo de contacto	1 contacto conmutado
Material del contacto	AgNi
Tensión de activación máx.	250 V AC/DC
Tensión de activación mín.	12 V AC/DC
Corriente constante límite	10 A
Corriente máx. de cierre	30 A (300 ms)
Corriente de conmutación mín.	10 mA (para 12 V)
Vida útil mecánica	$3 \times 10^7$ periodicidades de cambio de estado
Temperatura ambiente (servicio)	-40 °C ... 60 °C
Dimensiones An. / Al. / Pr.	14 mm / 80 mm / 94 mm
Tipo de conexión	Conexión por tornillo
Sección de conexión rígido/flexible/AWG	0,14 - 2,5 mm <sup>2</sup> / 0,14 - 2,5 mm <sup>2</sup> / 26 - 14
Normas/disposiciones	IEC 60664 ; EN 50178

Tipo	Código	Emb.
PLC-RSC- 12DC/21HC	2967617	10

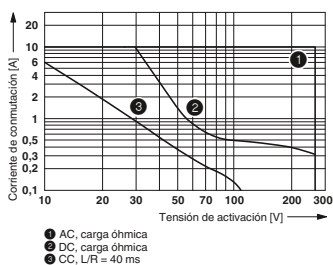

Potencia de ruptura

### Módulo de relés, PLC-INTERFACE, 1 contacto conmutado, 24 V DC

PLC-INTERFACE, compuesto de borne de base PLC-BSC.../21 con conexión por tornillo y relé en miniatura enchufable para corrientes constantes elevadas, para montar sobre carril NS 35/7,5, corriente constante límite hasta 10 A, 1 contacto conmutado, tensión de entrada 24 V DC

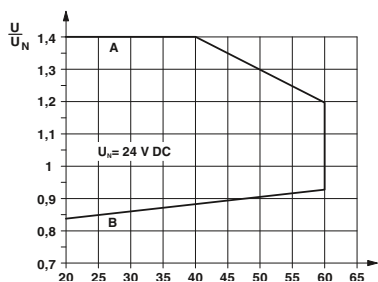

Datos técnicos	
Tensión de entrada $U_N$	24 V DC
Margen admisible (referido a $U_N$ )	Ver el diagrama
Corriente típica de entrada para $U_N$	18 mA
Tiempo de reacción típico para $U_N$	8 ms
Tiempo típico de apertura para $U_N$	10 ms
Tipo de contacto	1 contacto conmutado
Material del contacto	AgNi
Tensión de activación máx.	250 V AC/DC
Tensión de activación mín.	12 V DC (para 10 mA)
Corriente constante límite	10 A
Corriente máx. de cierre	30 A (300 ms)
Corriente de conmutación mín.	10 mA (para 12 V)
Vida útil mecánica	$3 \times 10^7$ periodicidades de cambio de estado
Temperatura ambiente (servicio)	-40 °C ... 60 °C
Dimensiones An. / Al. / Pr.	14 mm / 80 mm / 94 mm
Tipo de conexión	Conexión por tornillo
Sección de conexión rígido/flexible/AWG	0,14 - 2,5 mm <sup>2</sup> / 0,14 - 2,5 mm <sup>2</sup> / 26 - 14
Normas/disposiciones	IEC 60664 ; EN 50178

Tipo	Código	Emb.
PLC-RSC- 24DC/21HC	2967620	10

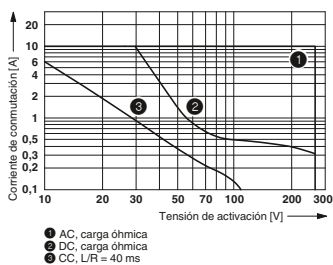

Potencia de ruptura

### Módulo de relés, PLC-INTERFACE, 1 contacto conmutado, 48 V DC

PLC-INTERFACE, compuesto de borne de base PLC-BSC.../21 con conexión por tornillo y relé en miniatura enchufable para corrientes constantes elevadas, para montar sobre carril NS 35/7,5, corriente constante límite hasta 10 A, 1 contacto conmutado, tensión de entrada 48 V DC

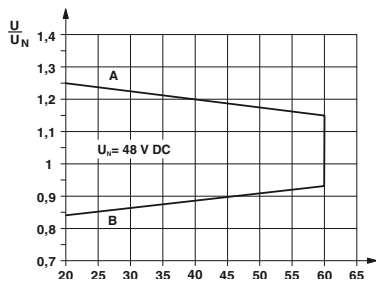

#### Datos técnicos

Tensión de entrada $U_N$	48 V DC
Margen admisible (referido a $U_N$ )	Ver el diagrama
Corriente típica de entrada para $U_N$	20 mA
Tiempo de reacción típico para $U_N$	8 ms
Tiempo típico de apertura para $U_N$	10 ms
Tipo de contacto	1 contacto conmutado
Material del contacto	AgNi
Tensión de activación máx.	250 V AC/DC
Tensión de activación mín.	12 V DC (para 10 mA)
Corriente constante límite	10 A
Corriente máx. de cierre	30 A (300 ms)
Corriente de conmutación mín.	10 mA (para 12 V)
Vida útil mecánica	$3 \times 10^7$ periodicidades de cambio de estado
Temperatura ambiente (servicio)	-40 °C ... 60 °C
Dimensiones An. / Al. / Pr.	14 mm / 80 mm / 94 mm
Tipo de conexión	Conexión por tornillo
Sección de conexión rígido/flexible/AWG	0,14 - 2,5 mm <sup>2</sup> / 0,14 - 2,5 mm <sup>2</sup> / 26 - 14
Normas/disposiciones	IEC 60664 ; EN 50178

<b>Tipo</b>	PLC-RSC- 48DC/21HC	<b>Código</b>	2967646	<b>Emb.</b>	10
-------------	--------------------	---------------	---------	-------------	----

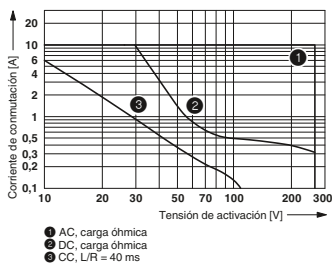

Potencia de ruptura

### Módulo de relés, PLC-INTERFACE, 1 contacto conmutado, 60 V DC

PLC-INTERFACE, compuesto de borne de base PLC-BSC.../21 con conexión por tornillo y relé en miniatura enchufable para corrientes constantes elevadas, para montar sobre carril NS 35/7,5, corriente constante límite hasta 10 A, 1 contacto conmutado, tensión de entrada 60 V DC

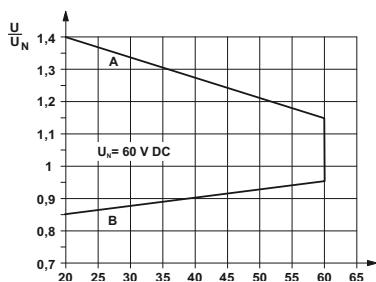

#### Datos técnicos

Tensión de entrada $U_N$	60 V DC
Margen admisible (referido a $U_N$ )	Ver el diagrama
Corriente típica de entrada para $U_N$	10 mA
Tiempo de reacción típico para $U_N$	8 ms
Tiempo típico de apertura para $U_N$	10 ms
Tipo de contacto	1 contacto conmutado
Material del contacto	AgNi
Tensión de activación máx.	250 V AC/DC
Tensión de activación mín.	12 V (para 10 mA)
Corriente constante límite	10 A
Corriente máx. de cierre	30 A (300 ms)
Corriente de conmutación mín.	10 mA (para 12 V)
Vida útil mecánica	$3 \times 10^7$ periodicidades de cambio de estado
Temperatura ambiente (servicio)	-40 °C ... 60 °C
Dimensiones An. / Al. / Pr.	14 mm / 80 mm / 94 mm
Tipo de conexión	Conexión por tornillo
Sección de conexión rígido/flexible/AWG	0,14 - 2,5 mm <sup>2</sup> / 0,14 - 2,5 mm <sup>2</sup> / 26 - 14
Normas/disposiciones	IEC 60664 ; EN 50178

<b>Tipo</b>	PLC-RSC- 60DC/21HC	<b>Código</b>	2967659	<b>Emb.</b>	10
-------------	--------------------	---------------	---------	-------------	----

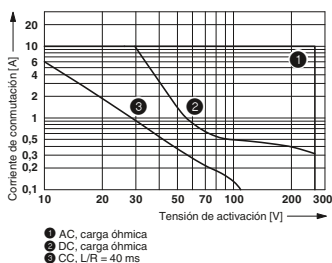

Potencia de ruptura

### Módulo de relés, PLC-INTERFACE, 1 contacto conmutado, 24 V AC/DC

PLC-INTERFACE, compuesto de borne de base PLC-BSC.../21 con conexión por tornillo y relé en miniatura enchufable para corrientes constantes elevadas, para montar sobre carril NS 35/7,5, corriente constante límite hasta 10 A, 1 contacto conmutado, tensión de entrada 24 V AC/DC

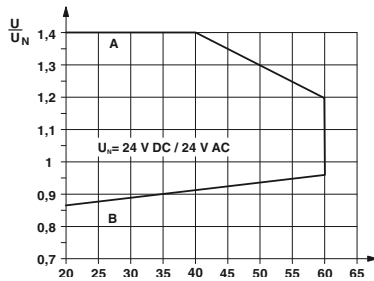

Datos técnicos	
Tensión de entrada $U_N$	24 V AC/DC
Margen admisible (referido a $U_N$ )	Ver el diagrama
Corriente típica de entrada para $U_N$	17,5 mA
Tiempo de reacción típico para $U_N$	8 ms
Tiempo típico de apertura para $U_N$	10 ms
Tipo de contacto	1 contacto conmutado
Material del contacto	AgNi
Tensión de activación máx.	250 V AC/DC
Tensión de activación mín.	12 V DC (para 10 mA)
Corriente constante límite	10 A
Corriente máx. de cierre	30 A (300 ms)
Corriente de conmutación mín.	10 mA (para 12 V)
Vida útil mecánica	$3 \times 10^7$ periodicidades de cambio de estado
Temperatura ambiente (servicio)	-40 °C ... 60 °C
Dimensiones An. / Al. / Pr.	14 mm / 80 mm / 94 mm
Tipo de conexión	Conexión por tornillo
Sección de conexión rígido/flexible/AWG	0,14 - 2,5 mm <sup>2</sup> / 0,14 - 2,5 mm <sup>2</sup> / 26 - 14
Normas/disposiciones	IEC 60664 ; EN 50178

Tipo	Código	Emb.
PLC-RSC- 24UC/21HC	2967633	10

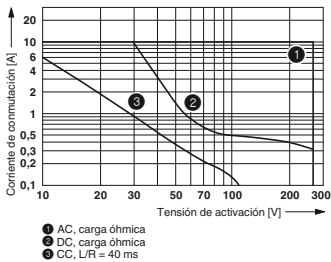

Potencia de ruptura

### Módulo de relés, PLC-INTERFACE, 1 contacto conmutado, 120 V AC

PLC-INTERFACE, compuesto de borne de base PLC-BSC.../21 con conexión por tornillo y relé en miniatura enchufable para corrientes constantes elevadas, para montar sobre carril NS 35/7,5, corriente constante límite hasta 10 A, 1 contacto conmutado, tensión de entrada 120 V AC / 110 V DC

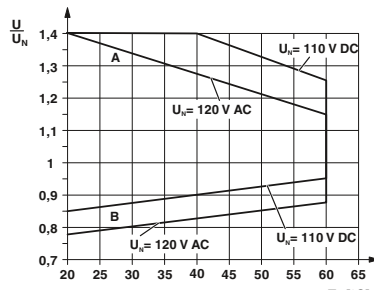

Datos técnicos	
Tensión de entrada $U_N$	120 V AC
Margen admisible (referido a $U_N$ )	Ver el diagrama
Corriente típica de entrada para $U_N$	4,2 mA (con 110 V DC) / 4,5 mA (con 120 V AC)
Tiempo de reacción típico para $U_N$	7 ms
Tiempo típico de apertura para $U_N$	10 ms
Tipo de contacto	1 contacto conmutado
Material del contacto	AgNi
Tensión de activación máx.	250 V AC/DC
Tensión de activación mín.	12 V (para 10 mA)
Corriente constante límite	10 A
Corriente máx. de cierre	30 A (300 ms)
Corriente de conmutación mín.	10 mA (para 12 V)
Vida útil mecánica	$3 \times 10^7$ periodicidades de cambio de estado
Temperatura ambiente (servicio)	-40 °C ... 60 °C
Dimensiones An. / Al. / Pr.	14 mm / 80 mm / 94 mm
Tipo de conexión	Conexión por tornillo
Sección de conexión rígido/flexible/AWG	0,14 - 2,5 mm <sup>2</sup> / 0,14 - 2,5 mm <sup>2</sup> / 26 - 14
Normas/disposiciones	IEC 60664 ; EN 50178

Tipo	Código	Emb.
PLC-RSC-120UC/21HC	2967662	10

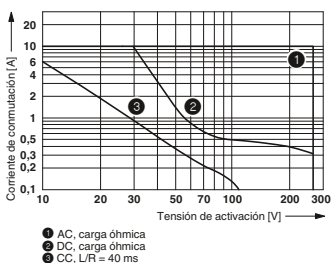

Potencia de ruptura

### Módulo de relés, PLC-INTERFACE, 1 contacto conmutado, 230 V AC

PLC-INTERFACE, compuesto de borne de base PLC-BSC.../21 con conexión por tornillo y relé en miniatura enchufable para corrientes constantes elevadas, para montar sobre carril NS 35/7,5, corriente constante límite hasta 10 A, 1 contacto conmutado, tensión de entrada 230 V AC/220 V DC

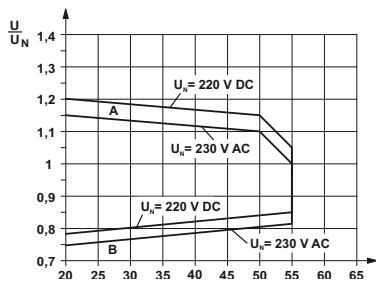

Datos técnicos	
Tensión de entrada $U_N$	230 V AC
Margen admisible (referido a $U_N$ )	Ver el diagrama
Corriente típica de entrada para $U_N$	4,5 mA
Tiempo de reacción típico para $U_N$	7 ms
Tiempo típico de apertura para $U_N$	10 ms
Tipo de contacto	1 contacto conmutado
Material del contacto	AgNi
Tensión de activación máx.	250 V AC/DC
Tensión de activación mín.	12 V (para 10 mA)
Corriente constante límite	10 A
Corriente máx. de cierre	30 A (300 ms)
Corriente de conmutación mín.	10 mA (para 12 V)
Vida útil mecánica	$3 \times 10^7$ periodicidades de cambio de estado
Temperatura ambiente (servicio)	-40 °C ... 55 °C
Dimensiones An. / Al. / Pr.	14 mm / 80 mm / 94 mm
Tipo de conexión	Conexión por tornillo
Sección de conexión rígido/flexible/AWG	0,14 - 2,5 mm <sup>2</sup> / 0,14 - 2,5 mm <sup>2</sup> / 26 - 14
Normas/disposiciones	IEC 60664 ; EN 50178

Tipo	Código	Emb.
PLC-RSC-230UC/21HC	2967675	10

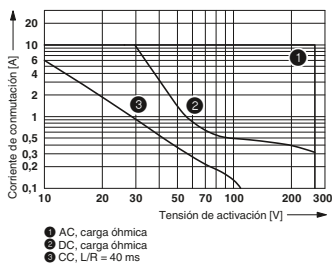

Potencia de ruptura

### Módulo de relés, PLC-INTERFACE, 2 contactos conmutados, 12 V DC

Interfaz PLC, compuesta por borne de base PLC-BSC.../21 con conexión por tornillo y relé miniatura enchufable con contacto de potencia, para el montaje sobre carril NS 35/7,5, 2 contactos conmutados, tensión de entrada 12 V DC

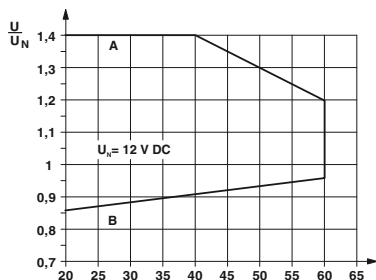

Datos técnicos	
Tensión de entrada $U_N$	12 V DC
Margen admisible (referido a $U_N$ )	Ver el diagrama
Corriente típica de entrada para $U_N$	33 mA
Tiempo de reacción típico para $U_N$	8 ms
Tiempo típico de apertura para $U_N$	10 ms
Tipo de contacto	2 contactos conmutados
Material del contacto	AgNi
Tensión de activación máx.	250 V AC/DC (Para tensiones superiores a 250 V (L1, L2, L3) hay que insertar el placa separadora PLC-ATP entre bornes iguales de módulos contiguos. Un puentado de potencial se efectúa en ese caso con FBST 8-PLC...o...FBST 500...)
Tensión de activación mín.	5 V AC/DC (para 10 mA)
Corriente constante límite	6 A
Corriente máx. de cierre	15 A (300 ms)
Corriente de conmutación mín.	10 mA (con 5 V)
Vida útil mecánica	$3 \times 10^7$ periodicidades de cambio de estado
Temperatura ambiente (servicio)	-40 °C ... 60 °C
Normas/disposiciones	IEC 60664 ; EN 50178

Tipo	Código	Emb.
PLC-RSC-12DC/21-21	2967235	10

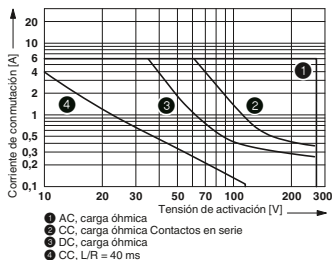

Potencia de ruptura

### Módulo de relés, PLC-INTERFACE, 2 contactos conmutados, 24 V DC

Interfaz PLC, compuesta por borne de base PLC-BSC.../21 con conexión por tornillo y relé miniatura enchufable con contacto de potencia, para el montaje sobre carril NS 35/7,5, 2 contactos conmutados, tensión de entrada 24 V DC

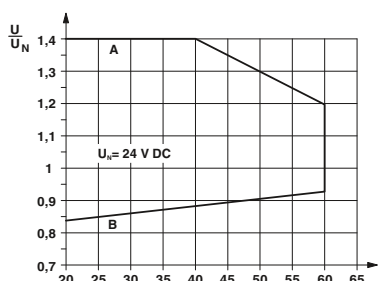

Datos técnicos	
Tensión de entrada $U_N$	24 V DC
Margen admisible (referido a $U_N$ )	Ver el diagrama
Corriente típica de entrada para $U_N$	18 mA
Tiempo de reacción típico para $U_N$	8 ms
Tiempo típico de apertura para $U_N$	10 ms
Tipo de contacto	2 contactos conmutados
Material del contacto	AgNi
Tensión de activación máx.	250 V AC/DC
Tensión de activación mín.	5 V AC/DC (para 10 mA)
Corriente constante límite	6 A
Corriente máx. de cierre	15 A (300 ms)
Corriente de conmutación mín.	10 mA (con 5 V)
Vida útil mecánica	3x 10 <sup>7</sup> periodicidades de cambio de estado
Temperatura ambiente (servicio)	-40 °C ... 60 °C
Dimensiones An. / Al. / Pr.	14 mm / 80 mm / 94 mm
Tipo de conexión	Conexión por tornillo
Sección de conexión rígido/flexible/AWG	0,14 - 2,5 mm <sup>2</sup> / 0,14 - 2,5 mm <sup>2</sup> / 26 - 14
Normas/disposiciones	IEC 60664 ; EN 50178

Tipo	Código	Emb.
PLC-RSC- 24DC/21-21	2967060	10

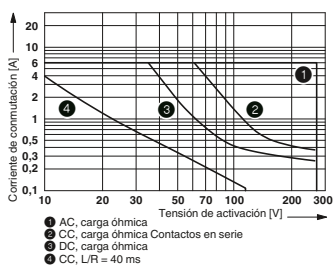

Potencia de ruptura

### Módulo de relés, PLC-INTERFACE, 2 contactos conmutados, 48 V DC

Interfaz PLC, compuesta por borne de base PLC-BSC.../21 con conexión por tornillo y relé miniatura enchufable con contacto de potencia, para el montaje sobre carril NS 35/7,5, 2 contactos conmutados, tensión de entrada 48 V DC

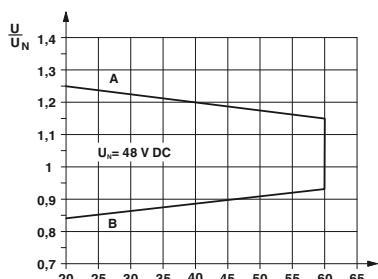

Datos técnicos	
Tensión de entrada $U_N$	48 V DC
Margen admisible (referido a $U_N$ )	Ver el diagrama
Corriente típica de entrada para $U_N$	20 mA
Tiempo de reacción típico para $U_N$	8 ms
Tiempo típico de apertura para $U_N$	10 ms
Tipo de contacto	2 contactos conmutados
Material del contacto	AgNi
Tensión de activación máx.	250 V AC/DC
Tensión de activación mín.	5 V AC/DC (para 10 mA)
Corriente constante límite	6 A
Corriente máx. de cierre	15 A (300 ms)
Corriente de conmutación mín.	10 mA (con 5 V)
Vida útil mecánica	3x 10 <sup>7</sup> periodicidades de cambio de estado
Temperatura ambiente (servicio)	-40 °C ... 60 °C
Dimensiones An. / Al. / Pr.	14 mm / 80 mm / 94 mm
Tipo de conexión	Conexión por tornillo
Sección de conexión rígido/flexible/AWG	0,14 - 2,5 mm <sup>2</sup> / 0,14 - 2,5 mm <sup>2</sup> / 26 - 14
Normas/disposiciones	IEC 60664 ; EN 50178

Tipo	Código	Emb.
PLC-RSC- 48DC/21-21	2967248	10

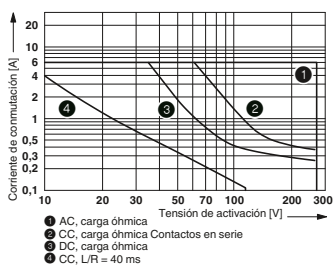

Potencia de ruptura



### Módulo de relés, PLC-INTERFACE, 2 contactos conmutados, 60 V DC

Interfaz PLC, compuesta por borne de base PLC-BSC.../21 con conexión por tornillo y relé miniatura enchufable con contacto de potencia, para el montaje sobre carril NS 35/7,5, 2 contactos conmutados, tensión de entrada 60 V DC

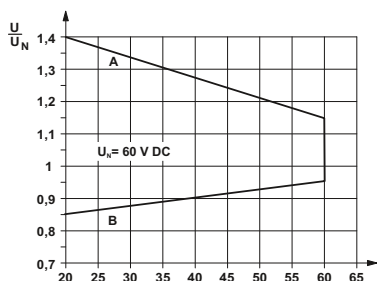

Datos técnicos	
Tensión de entrada $U_N$	60 V DC
Margen admisible (referido a $U_N$ )	Ver el diagrama
Corriente típica de entrada para $U_N$	10 mA
Tiempo de reacción típico para $U_N$	8 ms
Tiempo típico de apertura para $U_N$	10 ms
Tipo de contacto	2 contactos conmutados
Material del contacto	AgNi
Tensión de activación máx.	250 V AC/DC
Tensión de activación mín.	5 V AC/DC (para 10 mA)
Corriente constante límite	6 A
Corriente máx. de cierre	15 A (300 ms)
Corriente de conmutación mín.	10 mA (con 5 V)
Vida útil mecánica	$3 \times 10^7$ periodicidades de cambio de estado
Temperatura ambiente (servicio)	-40 °C ... 60 °C
Dimensiones An. / Al. / Pr.	14 mm / 80 mm / 94 mm
Tipo de conexión	Conexión por tornillo
Sección de conexión rígido/flexible/AWG	0,14 - 2,5 mm <sup>2</sup> / 0,14 - 2,5 mm <sup>2</sup> / 26 - 14
Normas/disposiciones	IEC 60664 ; EN 50178

Tipo	Código	Emb.
PLC-RSC- 60DC/21-21	2967293	10

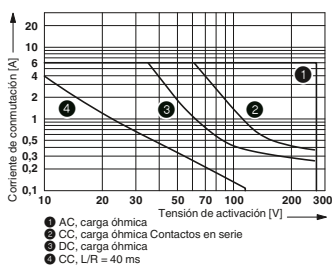

Potencia de ruptura

### Módulo de relés, PLC-INTERFACE, 2 contactos conmutados, 24 V AC/DC

Interfaz PLC, compuesta por borne de base PLC-BSC.../21 con conexión por tornillo y relé miniatura enchufable con contacto de potencia, para el montaje sobre carril NS 35/7,5, 2 contactos conmutados, tensión de entrada 24 V AC/DC

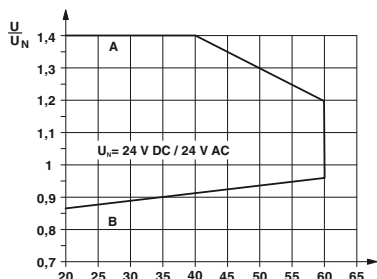

Datos técnicos	
Tensión de entrada $U_N$	24 V AC/DC
Margen admisible (referido a $U_N$ )	Ver el diagrama
Corriente típica de entrada para $U_N$	17,5 mA (con $U_N = 24$ V AC) / 17,5 mA (con $U_N = 24$ V DC)
Tiempo de reacción típico para $U_N$	8 ms
Tiempo típico de apertura para $U_N$	10 ms
Tipo de contacto	2 contactos conmutados
Material del contacto	AgNi
Tensión de activación máx.	250 V AC/DC
Tensión de activación mín.	5 V AC/DC (para 10 mA)
Corriente constante límite	6 A
Corriente máx. de cierre	15 A (300 ms)
Corriente de conmutación mín.	10 mA (con 5 V)
Vida útil mecánica	$3 \times 10^7$ periodicidades de cambio de estado
Temperatura ambiente (servicio)	-40 °C ... 60 °C
Dimensiones An. / Al. / Pr.	14 mm / 80 mm / 94 mm
Tipo de conexión	Conexión por tornillo
Sección de conexión rígido/flexible/AWG	0,14 - 2,5 mm <sup>2</sup> / 0,14 - 2,5 mm <sup>2</sup> / 26 - 14
Normas/disposiciones	IEC 60664 ; EN 50178

Tipo	Código	Emb.
PLC-RSC- 24UC/21-21	2967073	10

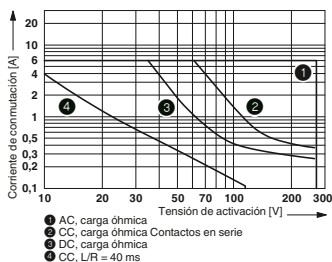

Potencia de ruptura

### Módulo de relés, PLC-INTERFACE, 2 contactos conmutados, 120 V AC

Interfaz PLC, compuesta por borne de base PLC-BSC.../21 con conexión por tornillo y relé miniatura enchufable con contacto de potencia, para el montaje sobre carril NS 35/7,5, 2 contacto conmutado, tensión de entrada 120 V AC/110 V DC

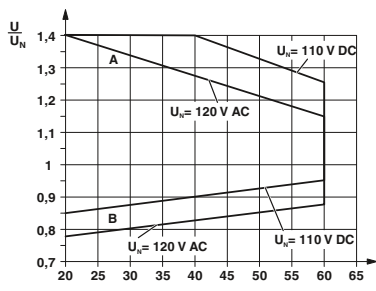

Datos técnicos	
Tensión de entrada $U_N$	120 V AC
Margen admisible (referido a $U_N$ )	Ver el diagrama
Corriente típica de entrada para $U_N$	4,5 mA (con $U_N = 120$ V AC) / 4,2 mA (con $U_N = 110$ V DC)
Tiempo de reacción típico para $U_N$	7 ms
Tiempo típico de apertura para $U_N$	10 ms
Tipo de contacto	2 contactos conmutados
Material del contacto	AgNi
Tensión de activación máx.	250 V AC/DC
Tensión de activación mín.	5 V AC/DC (para 10 mA)
Corriente constante límite	6 A
Corriente máx. de cierre	15 A (300 ms)
Corriente de conmutación mín.	10 mA (con 5 V)
Vida útil mecánica	$3 \times 10^7$ periodicidades de cambio de estado
Temperatura ambiente (servicio)	-40 °C ... 60 °C
Dimensiones An. / Al. / Pr.	14 mm / 80 mm / 94 mm
Tipo de conexión	Conexión por tornillo
Sección de conexión rígido/flexible/AWG	0,14 - 2,5 mm <sup>2</sup> / 0,14 - 2,5 mm <sup>2</sup> / 26 - 14
Normas/disposiciones	IEC 60664 ; EN 50178

Tipo	Código	Emb.
PLC-RSC-120UC/21-21	2967086	10

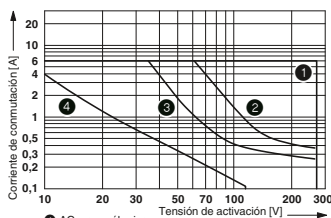

- 1 AC, carga óhmica
- 2 CC, carga óhmica Contactos en serie
- 3 DC, carga óhmica
- 4 CC, L/R = 40 ms

Potencia de ruptura

### Módulo de relés, PLC-INTERFACE, 2 contactos conmutados, 230 V AC

Interfaz PLC, compuesta por borne de base PLC-BSC.../21 con conexión por tornillo y relé miniatura enchufable con contacto de potencia, para el montaje sobre carril NS 35/7,5, 2 contacto conmutado, tensión de entrada 230 V AC/220 V DC

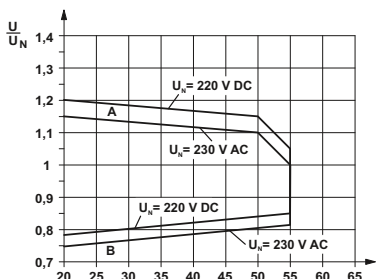

Datos técnicos	
Tensión de entrada $U_N$	230 V AC
Margen admisible (referido a $U_N$ )	Ver el diagrama
Corriente típica de entrada para $U_N$	4,5 mA (con $U_N = 230$ V AC) / 4,3 mA (con $U_N = 220$ V DC)
Tiempo de reacción típico para $U_N$	7 ms
Tiempo típico de apertura para $U_N$	10 ms
Tipo de contacto	2 contactos conmutados
Material del contacto	AgNi
Tensión de activación máx.	250 V AC/DC
Tensión de activación mín.	5 V AC/DC (para 10 mA)
Corriente constante límite	6 A
Corriente máx. de cierre	15 A (300 ms)
Corriente de conmutación mín.	10 mA (con 5 V)
Vida útil mecánica	$3 \times 10^7$ periodicidades de cambio de estado
Temperatura ambiente (servicio)	-40 °C ... 55 °C
Dimensiones An. / Al. / Pr.	14 mm / 80 mm / 94 mm
Tipo de conexión	Conexión por tornillo
Sección de conexión rígido/flexible/AWG	0,14 - 2,5 mm <sup>2</sup> / 0,14 - 2,5 mm <sup>2</sup> / 26 - 14
Normas/disposiciones	IEC 60664 ; EN 50178

Tipo	Código	Emb.
PLC-RSC-230UC/21-21	2967099	10

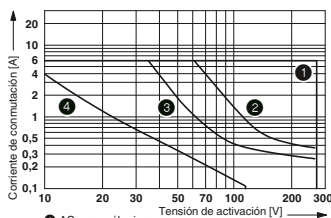

- 1 AC, carga óhmica
- 2 CC, carga óhmica Contactos en serie
- 3 DC, carga óhmica
- 4 CC, L/R = 40 ms

Potencia de ruptura

### Zócalo de relé, PLC-INTERFACE

Borne de base PLC de 6,2 mm contra corrientes parásitas o tensiones parásitas en el lado de control con conexión push-in, sin equipamiento de relé o relé de estado sólido, para montar sobre carril NS 35/7,5, con filtro RCZ integrado, 1 contacto conmutado, tensión de entrada 120 V AC



#### Datos técnicos comunes

Temperatura ambiente (servicio)	-40 °C ... 55 °C
Sección de conexión rígido/flexible/AWG	0,14 - 2,5 mm <sup>2</sup> / 0,14 - 2,5 mm <sup>2</sup> / 26 - 14
<b>Dimensiones</b>	
Anchura	6,2 mm
Profund. con brida suj.	
Altura	80 mm

Tensión de entrada U <sub>N</sub>	Tipo de conexión	Tipo	Código	Emb.
120 V AC	Conexión push-in	PLC-BPT-120UC/21/SO46	2900453	10
120 V AC	Conexión por tornillo	PLC-BSC-120UC/21/SO46	2980319	10
230 V AC	Conexión push-in	PLC-BPT-230UC/21/SO46	2900455	10
230 V AC	Conexión por tornillo	PLC-BSC-230UC/21/SO46	2980335	10

Accesorios	Tipo	Código	Emb.
Relé individual, Relé miniatura, 1 contacto conmutado, 60 V DC	REL-MR- 60DC/21AU	2961134	10
Placa separadora, anchura 2 mm	PLC-ATP BK	2966841	25
Módulo de alimentación	PLC-ESK GY	2966508	5
Puente enchufable individual, azul, 2-polos	FBST 6-PLC BU	2966812	50
Puente enchufable individual, gris, 2-polos	FBST 6-PLC GY	2966825	50
Puente enchufable individual, rojo, 2-polos	FBST 6-PLC RD	2966236	50
Puente enchufable sin fin, azul	FBST 500-PLC BU	2966692	20
Puente enchufable sin fin, gris	FBST 500-PLC GY	2966838	20
Puente enchufable sin fin, rojo	FBST 500-PLC RD	2966786	20

### Módulo de relés de estado sólido

PLC-INTERFACE, compuesto de borne de base PLC-BSC.../21 con conexión por tornillo y relé de estado sólido en miniatura enchufable, para el montaje en carril NS 35/7,5, 1 contacto de cierre, entrada: 24 V DC, salida: 24-253 V AC/ 0,75 A



#### Datos técnicos comunes

Tipo de conexión	Conexión por tornillo
Sección de conexión / AWG	0,14 mm <sup>2</sup> ... 2,5 mm <sup>2</sup> / 26 - 14
Corriente constante límite	0,75 A (ver curva derating)
Caída de tensión con corriente constante límite máxima	< 1 V
Temperatura ambiente (servicio)	-25 °C ... 60 °C

Homologaciones	Tensión de entrada U <sub>N</sub>	Margen de entrada (ref. a U <sub>N</sub> )	Corriente típica de entrada para U <sub>N</sub>	Frecuencia de transmisión f <sub>límite</sub>	Tipo	Código	Emb.
	24 V DC	0,8 ... 1,2	8 mA	10 Hz	PLC-OSC- 24DC/230AC/ 1	2967840	10
	48 V DC	0,8 ... 1,2	9 mA	10 Hz	PLC-OSC- 48DC/230AC/ 1	2967853	10
	60 V DC	0,8 ... 1,2	6 mA	10 Hz	PLC-OSC- 60DC/230AC/ 1	2967866	10
	125 V DC	0,8 ... 1,1	3,5 mA	10 Hz	PLC-OSC-125DC/230AC/ 1	2980063	10
	120 V AC	0,9 ... 1,1	4 mA	3 Hz	PLC-OSC-120UC/230AC/ 1	2967879	10
	230 V AC	0,8 ... 1,1	3,5 mA	3 Hz	PLC-OSC-230UC/230AC/ 1	2967882	10

Accesorios	Tipo	Código	Emb.
Placa separadora, anchura 2 mm	PLC-ATP BK	2966841	25
Módulo de alimentación	PLC-ESK GY	2966508	5
Puente enchufable individual, azul, 2-polos	FBST 6-PLC BU	2966812	50
Puente enchufable individual, gris, 2-polos	FBST 6-PLC GY	2966825	50
Puente enchufable individual, rojo, 2-polos	FBST 6-PLC RD	2966236	50
Puente enchufable sin fin, azul	FBST 500-PLC BU	2966692	20
Puente enchufable sin fin, gris	FBST 500-PLC GY	2966838	20
Puente enchufable sin fin, rojo	FBST 500-PLC RD	2966786	20

### Módulo de relés de estado sólido

PLC-INTERFACE, compuesto de borne de base PLC-BSC.../21 con conexión por tornillo y relé de estado sólido en miniatura enchufable, para el montaje en carril NS 35/7,5, 1 contacto de cierre, entrada: 24 V DC, salida: 3-33 V DC/3 A



Datos técnicos comunes	
Homologaciones	
Tipo de conexión	Conexión por tornillo
Sección de conexión / AWG	0,14 mm <sup>2</sup> ... 2,5 mm <sup>2</sup> / 26 - 14
Corriente constante límite	3 A (ver curva derating)
Caída de tensión con corriente constante límite máxima	≤ 200 mV
Temperatura ambiente (servicio)	-25 °C ... 60 °C

Tensión de entrada U <sub>N</sub>	Margen de entrada (ref. a U <sub>N</sub> )	Corriente típica de entrada para U <sub>N</sub>	Frecuencia de transmisión f <sub>limi-te</sub>	Tipo	Código	Emb.
24 V DC	0,8 ... 1,2	8,5 mA	300 Hz	PLC-OSC- 24DC/ 24DC/ 2	2966634	10
48 V DC	0,8 ... 1,2	9 mA	300 Hz	PLC-OSC- 48DC/ 24DC/ 2	2967002	10
60 V DC	0,8 ... 1,2	5 mA	100 Hz	PLC-OSC- 60DC/ 24DC/ 2	2967468	10
125 V DC	0,8 ... 1,1	3 mA	100 Hz	PLC-OSC-125DC/ 24DC/ 2	2980050	10
120 V AC	0,9 ... 1,1	3,5 mA	10 Hz	PLC-OSC-120UC/ 24DC/ 2	2966650	10
230 V AC	0,9 ... 1,1	3,5 mA	10 Hz	PLC-OSC-230UC/ 24DC/ 2	2966663	10

Accesorios	Tipo	Código	Emb.
Placa separadora, anchura 2 mm	PLC-ATP BK	2966841	25
Módulo de alimentación	PLC-ESK GY	2966508	5
Puente enchufable individual, azul, 2-polos	FBST 6-PLC BU	2966812	50
Puente enchufable individual, gris, 2-polos	FBST 6-PLC GY	2966825	50
Puente enchufable individual, rojo, 2-polos	FBST 6-PLC RD	2966236	50
Puente enchufable sin fin, azul	FBST 500-PLC BU	2966692	20
Puente enchufable sin fin, gris	FBST 500-PLC GY	2966838	20
Puente enchufable sin fin, rojo	FBST 500-PLC RD	2966786	20

### Módulo de relés de estado sólido

INTERFACE PLC, relé de estado sólido integrado, con conexión por tornillo, para montaje sobre carril simétrico NS 35/7,5, entrada: 5 V DC, salida: 12-300 V DC/1 A



Datos técnicos comunes	
Homologaciones	
Tipo de conexión	Conexión por tornillo
Sección de conexión / AWG	0,14 mm <sup>2</sup> ... 2,5 mm <sup>2</sup> / 26 - 14
Corriente constante límite	1 A (ver curva derating)
Caída de tensión con corriente constante límite máxima	< 500 mV
Temperatura ambiente (servicio)	-25 °C ... 60 °C

Tensión de entrada U <sub>N</sub>	Margen de entrada (ref. a U <sub>N</sub> )	Corriente típica de entrada para U <sub>N</sub>	Frecuencia de transmisión f <sub>limi-te</sub>	Tipo	Código	Emb.
5 V DC	0,8 ... 1,2	15 mA	50 Hz	PLC-OSC- 5DC/300DC/ 1	2980652	10
12 V DC	0,8 ... 1,2	6 mA	50 Hz	PLC-OSC- 12DC/300DC/ 1	2980665	10
24 V DC	0,8 ... 1,2	8 mA	50 Hz	PLC-OSC- 24DC/300DC/ 1	2980678	10
60 V DC	0,8 ... 1,2	5 mA	50 Hz	PLC-OSC- 60DC/300DC/ 1	2980681	10
110 V DC	0,8 ... 1,2	5 mA	50 Hz	PLC-OSC-110DC/300DC/ 1	2980694	10
220 V DC	0,8 ... 1,2	3 mA	50 Hz	PLC-OSC-220DC/300DC/ 1	2980704	10
120 V AC	0,8 ... 1,1	5,6 mA	10 Hz	PLC-OSC-120AC/300DC/ 1	2980717	10
230 V AC	0,8 ... 1,1	8,4 mA	10 Hz	PLC-OSC-230AC/300DC/ 1	2980720	10

Accesorios	Tipo	Código	Emb.
Placa separadora, anchura 2 mm	PLC-ATP BK	2966841	25
Módulo de alimentación	PLC-ESK GY	2966508	5
Puente enchufable individual, azul, 2-polos	FBST 6-PLC BU	2966812	50
Puente enchufable individual, gris, 2-polos	FBST 6-PLC GY	2966825	50
Puente enchufable individual, rojo, 2-polos	FBST 6-PLC RD	2966236	50
Puente enchufable sin fin, azul	FBST 500-PLC BU	2966692	20
Puente enchufable sin fin, gris	FBST 500-PLC GY	2966838	20
Puente enchufable sin fin, rojo	FBST 500-PLC RD	2966786	20

### Relé de temporización

Relé de temporización multifunción de construcción especialmente estrecha con 4 funciones, intervalo de tiempo configurable (de 0,1 s a 300 min), 1 inversor, conexión push-in



Datos técnicos comunes	
Tensión de entrada	24 V DC (19,2 V DC ... 30 V DC)
Margen de ajuste	0,1 s ... 300 min. (4 gamas finales de tiempo)
Temperatura ambiente (servicio)	-20 °C ... 65 °C
Temperatura ambiente (almacenamiento / transporte)	-25 °C ... 80 °C
Dimensiones An. / Al. / Pr.	6,2 mm / 80 mm / 86 mm

Tipo de conexión	Sección de conexión rígido/flexible/AWG	Tipo	Código	Emb.
Conexión push-in	0,14 - 2,5 mm <sup>2</sup> / 0,14 - 2,5 mm <sup>2</sup> / 26 - 14	PLC-TR-1T-MUL-300M-PT	2910141	1
Conexión por tornillo	0,14 - 2,5 mm <sup>2</sup> / 0,14 - 2,5 mm <sup>2</sup> / 30 - 12	PLC-TR-1T-MUL-300M	2910140	1

### Relé de temporización

Relé de temporización multifuncional, amplio rango de tensión de alimentación de 24 V AC/DC ... 240 V AC/DC, con 13 funciones, intervalo de tiempo ajustable (10 ms ... 999 h:59 min), dos opciones de configuración, protección por contraseña, permite el uso de contactos secos, entradas para detectores de proximidad PNP y NPN, 2 PDT, conexión push-in.

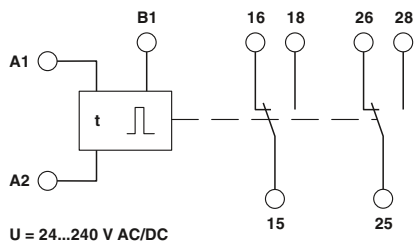

Datos técnicos comunes	
Tensión de entrada	24 V AC/DC ... 240 V AC/DC (-15 % ... +10 %)
Margen de ajuste	10 ms ... 59999 min. (10 ms ... 999 h 59 min)
Temperatura ambiente (servicio)	-25 °C ... 60 °C
Temperatura ambiente (almacenamiento / transporte)	-40 °C ... 85 °C
Dimensiones An. / Al. / Pr.	22,5 mm / 109 mm / 114 mm
Sección de conexión rígido/flexible/AWG	0,2 - 2,5 mm <sup>2</sup> / 0,2 - 2,5 mm <sup>2</sup> / 24 - 14

Tipo de conexión	Tipo	Código	Emb.
Conexión push-in	MACX-TR-1T-MUL-PT	1096431	1
Conexión por tornillo	MACX-TR-1T-MUL	1096429	1

### Relé de temporización

Relé de temporización multifuncional, amplio rango de tensión de alimentación de 24 V AC/DC ... 240 V AC/DC, con 14 funciones, intervalo de tiempo ajustable (10 ms ... 999 h:59 min), dos opciones de configuración, protección por contraseña, permite el uso de contactos secos, entradas para detectores de proximidad PNP y NPN, 2 PDT, conexión push-in.

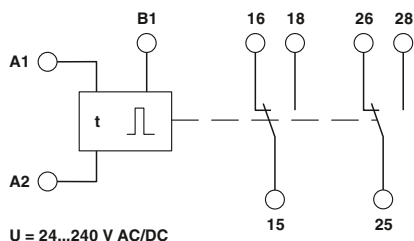

Datos técnicos comunes	
Tensión de entrada	24 V AC/DC ... 240 V AC/DC (-15 % ... +10 %)
Margen de ajuste	10 ms ... 59999 min. (10 ms ... 999 h 59 min)
Temperatura ambiente (servicio)	-25 °C ... 60 °C
Temperatura ambiente (almacenamiento / transporte)	-40 °C ... 85 °C
Dimensiones An. / Al. / Pr.	22,5 mm / 109 mm / 114 mm
Sección de conexión rígido/flexible/AWG	0,2 - 2,5 mm <sup>2</sup> / 0,2 - 2,5 mm <sup>2</sup> / 24 - 14

Tipo de conexión	Tipo	Código	Emb.
Conexión push-in	MACX-TR-2T-MUL-PT	1103355	1
Conexión por tornillo	MACX-TR-2T-MUL	1103345	1

### Relés de supervisión de tensión

Relé de control para la supervisión de tensiones monofásicas de 24 V AC/DC o 230 V AC, subtensión o Window, 1 contacto conmutado, con conexión por tornillo



Datos técnicos	
Homologaciones	CE, EN61010-1
Funciones	Subtensión
Márgenes de entrada	0 V DC ... 24 V DC (Bornes de conexión: U1 y GND) 0 V AC ... 24 V AC (Bornes de conexión: U2 y GND) 0 V AC ... 230 V AC (Bornes de conexión: U3 y GND)
Margen de ajuste mín. (de la señal de entrada)	75 % ... 115 % (de $U_N$ )
Margen de ajuste máx. (de la señal de entrada)	80 % ... 120 % (de $U_N$ )
Margen de ajuste Retardo de desconexión	0,1 s ... 10 s
Precisión básica	≤ 5 % (del valor final de escala)
Precisión de ajuste	± 5 % (del valor final de escala)
Tipo de contacto	1 contacto conmutado sin potencial
Tensión de alimentación	-25 % ... +20 % (= tensión de medición)
Tiempo de recuperación	> 500 ms
Temperatura ambiente (servicio)	-25 °C ... 55 °C
Dimensiones An. / Al. / Pr.	17,5 mm / 89,5 mm / 65,5 mm

Tipo	Código	Emb.
EMD-BL-V-230	2903523	1

### Relés de supervisión de tensión

Relé de control para la supervisión de tensiones trifásicas de 400 V AC ±30%, Window o Window con secuencia de fases, 1 contacto conmutado, con conexión por tornillo



Datos técnicos	
Homologaciones	CE, EN61010-1
Funciones	Ventana
Márgenes de entrada	±30 % (3~ 400/230 V)
Margen de ajuste mín. (de la señal de entrada)	70 % ... 120 % (de $U_N$ )
Margen de ajuste máx. (de la señal de entrada)	80 % ... 130 % (de $U_N$ )
Margen de ajuste Retardo de desconexión	0,1 s ... 10 s
Precisión básica	≤ 5 % (De valor nominal)
Precisión de ajuste	± 5 % (del valor final de escala)
Tipo de contacto	1 contacto conmutado sin potencial
Tensión de alimentación	±30 % (= tensión de medición)
Tiempo de recuperación	> 500 ms
Temperatura ambiente (servicio)	-25 °C ... 55 °C
Dimensiones An. / Al. / Pr.	17,5 mm / 89,5 mm / 65,5 mm

Tipo	Código	Emb.
EMD-BL-3V-400	2903525	1

### Relés de supervisión de fases

Relé de control para la supervisión de secuencia de fases y asimetría en tensiones trifásicas con 208 ... 480 V AC/120...277 V AC, asimetría configurable, 1 contacto conmutado, con conexión por tornillo



Datos técnicos	
Homologaciones	CE, EN61010-1
Funciones	Secuencia de fases
Márgenes de entrada	480 V (3~ 208...480 V / 120...277 V)
Margen de ajuste Retardo de desconexión	0,1 s ... 10 s
Precisión básica	≤ 5 % (del valor final de escala)
Precisión de ajuste	± 5 % (del valor final de escala)
Tipo de contacto	1 contacto conmutado sin potencial
Tensión de alimentación	±10 % (= tensión de medición)
Tiempo de recuperación	> 500 ms
Temperatura ambiente (servicio)	-25 °C ... 55 °C
Dimensiones An. / Al. / Pr.	17,5 mm / 89,5 mm / 65,5 mm

Tipo	Código	Emb.
EMD-BL-PH-480	2903527	1

### Relés de supervisión de corriente

Relé de supervisión para la supervisión de corrientes de 1 fase de 0 A...5 A AC o 0 A...10 A AC, sobrecorriente/subcorriente o Window, 1 contacto inversor, con conexión por tornillo



Datos técnicos	
Homologaciones	CE, EN61010-1
Funciones	Sobrecorriente
Márgenes de entrada	0 A ... 5 A / 0 A ... 10 A / Configurable mediante conmutador giratorio
Margen de ajuste mín. (de la señal de entrada)	5 % ... 95 % (de $I_N$ )
Margen de ajuste máx. (de la señal de entrada)	10 % ... 100 % (de $I_N$ )
Margen de ajuste Retardo de desconexión	0,1 s ... 10 s
Precisión básica	≤ 5 % (De valor nominal)
Precisión de ajuste	± 5 % (De valor nominal)
Tipo de contacto	1 contacto conmutado sin potencial
Tensión de alimentación	230 V AC ±15 % 195,5 V AC ... 264,5 V AC
Tiempo de recuperación	> 500 ms
Temperatura ambiente (servicio)	-25 °C ... 55 °C
Dimensiones An. / Al. / Pr.	17,5 mm / 89,5 mm / 65,5 mm

Tipo	Código	Emb.
EMD-BL-C-10	2903521	1

# Sistema de cableado para sistemas de control

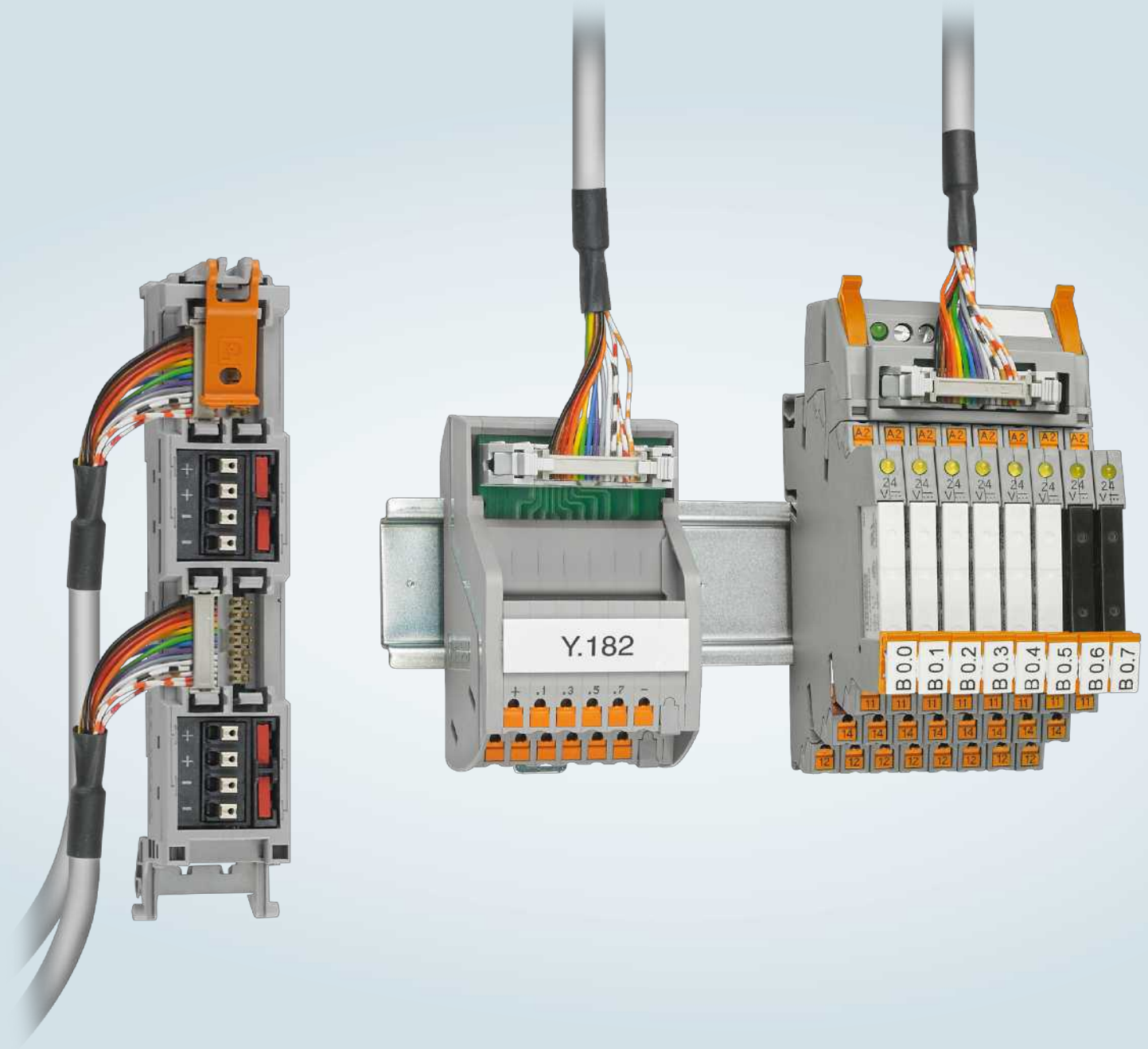



### **Sistema de cableado para sistemas de control**

Nuestro sistema de cableado para sistemas de control le ofrece soluciones compactas para la planificación, el montaje y la puesta en marcha sencillos de su sistema de automatización. Los termination boards y cables de sistema enchufables le garantizan un cableado rápido, seguro y sin errores. Los componentes de reacondicionamiento le ayudan a modernizar sistemas de control más antiguos. De este modo, ahorrará tiempo y reducirá considerablemente sus costes.

## **Visión general de los productos**

Cables universales	<b>192</b>
Módulos universales	<b>193</b>

**Cable de sistema**



Datos técnicos	
Homologaciones	UL ETL
Número de polos	14
Longitud	2 m
Capacidad de corriente máx. admisible por pista	1 A
Margen de temperatura ambiente	-40 °C ... 70 °C (Disposición fija)
Confeccionado	Técnica por desplazamiento de aislamiento, IEC 60352-4/DIN EN 60352-4
Sección de conductor / AWG	0,14 mm <sup>2</sup>
Construcción del conductor: Conductores / material	7 / Cu estañado

Tipo	Código	Emb.
VIP-CAB-FLK14/0,14/2,0M	<a href="#">2318415</a>	1

**Cable de sistema**



Datos técnicos comunes	
Homologaciones	UL ETL
Número de polos	20
Capacidad de corriente máx. admisible por pista	1 A
Margen de temperatura ambiente	-40 °C ... 70 °C (Disposición fija)
Confeccionado	Técnica por desplazamiento de aislamiento, IEC 60352-4/DIN EN 60352-4
Sección de conductor / AWG	0,14 mm <sup>2</sup>
Construcción del conductor: Conductores / material	7 / Cu estañado

Longitud	Tipo	Código	Emb.
0,5 m	VIP-CAB-FLK20/0,14/0,5M	<a href="#">2318541</a>	1
1 m	VIP-CAB-FLK20/0,14/1,0M	<a href="#">2318554</a>	1
2 m	VIP-CAB-FLK20/0,14/2,0M	<a href="#">2318570</a>	1
3 m	VIP-CAB-FLK20/0,14/3,0M	<a href="#">2318583</a>	1

## Módulo de conexión

Módulo VARIOFACE, con conexión por tornillo y conexión enchufable D-SUB 15, para el montaje sobre carriles simétricos NS 35



Datos técnicos comunes	
Homologaciones	® VDE ENE
Tipo de conexión	Conexión por tornillo
Tipo de conexión Conector	Hembra de conexión D-SUB
Sección de conexión / AWG	0,2 mm <sup>2</sup> ... 2,5 mm <sup>2</sup> / 24 - 12
Tensión de servicio	25 V AC / 60 V DC
Corriente máx. admisible (por derivación)	2 A
Margen de temperatura ambiente	-20 °C ... 50 °C
Posición para el montaje	discrecional
Altura / Profundidad	65,5 mm / 45,1 mm

N.º polos	Anchura	Tipo	Código	Emb.
15	45 mm	VIP-2/SC/D15SUB/F	2315175	1
9	34,7 mm	VIP-2/SC/D 9SUB/F	2315162	1

## Módulo de transmisión

Módulo VARIOFACE, con conexión por tornillo y conector macho en miniatura D-SUB, para el montaje sobre carriles simétricos NS 35, número de polos: 15



Datos técnicos comunes	
Homologaciones	® VDE ENE
Tipo de conexión	Conexión por tornillo
Tipo de conexión Conector	Conector macho D-SUB
Sección de conexión / AWG	0,2 mm <sup>2</sup> ... 2,5 mm <sup>2</sup> / 24 - 12
Tensión de servicio	25 V AC / 60 V DC
Corriente máx. admisible (por derivación)	2 A
Margen de temperatura ambiente	-20 °C ... 50 °C
Posición para el montaje	discrecional
Altura / Profundidad	65,5 mm / 45,1 mm

N.º polos	Anchura	Tipo	Código	Emb.
15	45 mm	VIP-2/SC/D15SUB/M	2315120	1
9	34,7 mm	VIP-2/SC/D 9SUB/M	2315117	1

## Módulo de transmisión

Módulo VARIOFACE, con conexión por tornillo y conector enchufable de cable plano, para el montaje sobre carriles simétricos NS 35, con conector macho, así como bridas de bloqueo cortas y largas para conectores hembra, número de polos: 10



Datos técnicos comunes	
Tipo de conexión	Conexión por tornillo
Tipo de conexión Conector	Conector macho IDC/FLK
Sección de conexión / AWG	0,2 mm <sup>2</sup> ... 2,5 mm <sup>2</sup> / 24 - 12
Corriente máx. admisible (por derivación)	1 A
Margen de temperatura ambiente	-20 °C ... 50 °C
Posición para el montaje	discrecional

Homologaciones	N.º polos	Anchura	Altura / Profundidad	Tipo	Código	Emb.
® VDE ENE	10	34,7 mm	65,5 mm / 56 mm	VIP-2/SC/FLK10	2315010	1
® VDE ENE	14	39,8 mm	65,5 mm / 56 mm	VIP-2/SC/FLK14	2315023	1
® VDE ENE	16	45 mm	65,5 mm / 56 mm	VIP-2/SC/FLK16	2315036	1
® VDE ENE	20	55,1 mm	65,5 mm / 56 mm	VIP-2/SC/FLK20	2315049	1
® VDE ENE	26	57,1 mm	69 mm / 62 mm	VIP-3/SC/FLK26	2315052	1
® VDE ENE	34	67,3 mm	69 mm / 62 mm	VIP-3/SC/FLK34	2315065	1
® VDE ENE	40	77,4 mm	69 mm / 62 mm	VIP-3/SC/FLK40	2315078	1
® VDE ENE	50	92,7 mm	69 mm / 62 mm	VIP-3/SC/FLK50	2315081	1
® VDE ENE	50	92,7 mm	69 mm / 62 mm	VIP-3/SC/FLK50	2315081	1
® VDE ENE	64	118 mm	69 mm / 62 mm	VIP-3/SC/FLK64	2315104	1

# Impresoras y material de rotulación



### **Impresora industrial: para marcado profesional**

Con nuestras impresoras industriales podrá crear rotulaciones de la manera más sencilla: ya sea con tecnología láser, UV-LED o de termotransferencia. Con los diferentes sistemas de rotulación y presión le garantizamos la solución adecuada para rotular bornas, conductores y cables, equipos e instalaciones. Todas las impresoras destacan por un manejo especialmente intuitivo.

### **Material de rotulación para la identificación industrial**

Nuestro material de rotulación es apto para numerosas aplicaciones del ámbito industrial, desde la rotulación del armario de control hasta instalaciones en exteriores. La resistencia de los materiales de marcado rotulados, incluso en condiciones extremas, cumple todas las normas y estándares internacionales. Las numerosas variantes permiten el marcado de bornas, conductores, cables, equipos e instalaciones.

## **Visión general de los productos**

Sistemas de impresión y rotulación	<b>196</b>
Material de rotulación	<b>198</b>
Software de rotulación	<b>210</b>
Módulos universales	<b>211</b>

**Impresora de transferencia térmica portátil para materiales en rollo**

La impresora portátil THERMOMARK GO.K resulta ideal para el marcado rápido in situ. La impresora de transferencia térmica es robusta, fácil de manejar y le ofrece múltiples funciones. Procesa materiales sin fin para el marcado de bornas, cables y conductores, equipos e instalaciones.



Datos técnicos	
Anchura / Longitud / Altura	98 mm / 230 mm / 69 mm
Peso	667 g
Margen de temperatura	5 °C ... 40 °C
Resolución de impresión	203 dpi
Anchura de impresión	24 mm
Interfaces	USB
Alimentación de tensión	100 V AC ... 240 V AC / 50 Hz ... 60 Hz

Tipo	Código	Emb.
THERMOMARK GO.K	1184146	1

**Marcador de bornes sin rotular, Tipo de montaje: encajar en ranura de etiqueta universal, ranura para índice plana**



Datos técnicos comunes	
Material	Poliéster
Temperatura ambiente (servicio)	-40 °C ... 120 °C
Resistencia al limpiado	DIN EN 61010-1 (VDE 0411-1)
Sustancias contenidas	no contiene halógenos, siliconas ni cadmio
Color	blanco

Superficie útil	Tipo	Código	Emb.
sin fin x 6,35 mm	MM-TMT (EX6,35)R C1 WH/BK	0803982	1
sin fin x 9,5 mm	MM-TMT (EX9,5)R C1 WH/BK	0803983	1

**Entubado termorretráctil sin rotular, Fluido de presión: Rollo**



Datos técnicos comunes	
Rotulable con	THERMOFOX • THERMOMARK GO
Material	Polioléfina
Temperatura ambiente (servicio)	-55 °C ... 125 °C
Sustancias contenidas	no contiene halógenos, siliconas ni cadmio
Color	blanco

Superficie útil	Tipo	Código	Emb.
sin fin x 5 mm	MM-WMS 3,2 (EX5)R C1 WH/BK	0803923	1
sin fin x 9 mm	MM-WMS 4,8 (EX9)R C1 WH/BK	0803924	1
sin fin x 10 mm	MM-WMS 6,4 (EX10)R C1 WH/BK	0803925	1
sin fin x 16 mm	MM-WMS 9,5 (EX16)R C1 WH/BK	0803926	1

**Marcador de aparatos sin rotular, Tipo de montaje: pegado**



Datos técnicos comunes	
Rotulable con	THERMOFOX • THERMOMARK GO
Material	PA
Temperatura ambiente (servicio)	0 °C ... 80 °C
Resistencia al limpiado	DIN EN 61010-1 (VDE 0411-1)
Sustancias contenidas	no contiene halógenos, siliconas ni cadmio
Color	blanco

Superficie útil	Tipo	Código	Emb.
sin fin x 10 mm	MM-EMLC (EX10)R C1 WH/BK	0803933	1
sin fin x 12 mm	MM-EMLC (EX12)R C1 WH/BK	0803934	1
sin fin x 18 mm	MM-EMLC (EX18)R C1 WH/BK	0803936	1

Marcador de aparatos sin rotular, Tipo de montaje: encajar en soporte para señalización



Datos técnicos comunes	
Rotulable con	THERMOFOX • THERMOMARK GO
Material	Poliéster
Temperatura ambiente (servicio)	-40 °C ... 120 °C
Resistencia al limpiado	DIN EN 61010-1 (VDE 0411-1)
Sustancias contenidas	no contiene halógenos, siliconas ni cadmio
Color	blanco

Superficie útil	Tipo	Código	Emb.
sin fin x 6 mm	MM-EMT (EX6)R C1 WH/BK	0803963	1
sin fin x 8 mm	MM-EMT (EX8)R C1 WH/BK	0803965	1
sin fin x 15 mm	MM-EMT (EX15)R C1 WH/BK	0803966	1
sin fin x 17 mm	MM-EMT (EX17)R C1 WH/BK	0803967	1
sin fin x 18 mm	MM-EMT (EX18)R C1 WH/BK	0803968	1
sin fin x 23 mm	MM-EMT (EX23)R C1 WH/BK	0803969	1

Impresora de transferencia térmica para material en rollos

La THERMOMARK ROLL 2.0 imprime marcadores en formato de rollo para la aplicación en el marcado de bornas, conductores y cables, equipos e instalaciones en una calidad excelente. Cree fácilmente etiquetas y marcadores con alta calidad de impresión.



Datos técnicos	
Anchura / Longitud / Altura	240 mm / 320 mm / 189 mm
Peso	3,8 kg
Margen de temperatura	10 °C ... 35 °C
Resolución de impresión	300 ppp
Anchura de impresión	105 mm
Interfaces	Ethernet 10/100 Mbps/s / USB 2.0 / RS-232
Alimentación de tensión	100 V AC ... 240 V AC / 50 Hz ... 60 Hz
Sistema operativo	MS Windows Vista, MS Windows 7 (32/64 bits), MS Windows 8 (32/64 bits), MS Windows 8.1 (32/64 bits), MS Windows 10 (32/64 bits), Server 2008, Server 2008 R2, Server 2012, Server 2012 R2

Tipo	Código	Emb.
THERMOMARK ROLL 2.0	1085260	1

Accesorios	Tipo	Código	Emb.
Dispositivo para cortar	THERMOMARK ROLL-CUTTER	5146422	1
Dispositivo para cortar	THERMOMARK ROLL-CUTTER/P	5146435	1
Portarrollos	THERMOMARK ROLL-ERH	5146448	1
Portarrollos	THERMOMARK-ERH 500	5146309	1

Impresora de transferencia térmica para material en esteras y tarjetas

La THERMOMARK CARD 2.0 imprime marcadores en formato de tarjeta para su uso en el marcado de bornas, conductores y cables, equipos e instalaciones en una calidad excelente. Cree fácilmente etiquetas y marcadores con alta calidad de impresión.



Datos técnicos	
Anchura / Longitud / Altura	254 mm / 325 mm / 194 mm
Peso	6 kg
Margen de temperatura	5 °C ... 35 °C
Resolución de impresión	300 ppp
Anchura de impresión	104 mm
Interfaces	Ethernet 10/100 Mbps/s / USB 2.0
Alimentación de tensión	100 V AC ... 240 V AC / 50 Hz ... 60 Hz
Sistema operativo	MS Windows Vista, MS Windows 7 (32/64 bits), MS Windows 8 (32/64 bits), MS Windows 8.1 (32/64 bits), MS Windows 10 (32/64 bits), Server 2008, Server 2008 R2, Server 2012, Server 2012 R2

Tipo	Código	Emb.
THERMOMARK CARD 2.0	1085267	1

Accesorios	Tipo	Código	Emb.
Almacén, para la THERMOMARK PRIME y la THERMOMARK CARD, para el alojamiento de UCT-TMF...	TMP-UCT-MAG2	0803343	1
Almacén, para la THERMOMARK PRIME y la THERMOMARK CARD, para el alojamiento de UCT-WMS...	TMP-UCT-MAG3	0803344	1
Almacén, para la THERMOMARK PRIME y la THERMOMARK CARD, para el alojamiento de UCT1-TMF...	TMP-UCT-MAG4	0803345	1
Almacén, para la THERMOMARK PRIME y la THERMOMARK CARD, para el alojamiento de UCT-WMT..., UCT-EM (7x10)	TMP-UCT-MAG7	0803349	1
Almacén, para la THERMOMARK PRIME y la THERMOMARK CARD, para el alojamiento de UCT-EM (17x10)	TMP-UCT-MAG11	0803353	1
Almacén, para la THERMOMARK PRIME y la THERMOMARK CARD, para el alojamiento de UCT-EM (15x10)	TMP-UCT-MAG19	0803363	1
Cinta entintada, longitud 300 m, anchura 110 mm, tinta negro	THERMOMARK-RIBBON 110-TC	0801371	1
Cinta entintada, longitud 300 m, anchura 110 mm, tinta negro	THERMOMARK-RIBBON 110	5145384	1



### Marcador de bornes sin rotular, Tipo de montaje: encajar en ranura para índice alta, ranura para etiqueta alta



#### Datos técnicos comunes

Material	PC
Clase de combustibilidad según UL 94	V0
Temperatura ambiente (servicio)	-40 °C ... 120 °C
Resistencia al limpiado	DIN EN 61010-1 (VDE 0411-1)
Sustancias contenidas	no contiene siliconas ni halógenos
Color	blanco

Superficie útil	Índices por tarjeta	Tipo	Código	Emb.
3,6 x 10,5 mm	84	UCT-TM 4	0828732	10
4,6 x 10,5 mm	72	UCT-TM 5	0828734	10
5,6 x 10,5 mm	60	UCT-TM 6	0828736	10
7,6 x 10,5 mm	42	UCT-TM 8	0828740	10
8,9 x 9,6 mm	36	UCT-TM 10	0829142	10
10,8 x 9,6 mm	30	UCT-TM 12	0829144	10
14,8 x 9,6 mm	18	UCT-TM 16	0829146	10

### Marcador de bornes sin rotular, Tipo de montaje: encajar en ranura para índice plana, ranura para índice plana



#### Datos técnicos comunes

Material	PC
Clase de combustibilidad según UL 94	V0
Temperatura ambiente (servicio)	-40 °C ... 120 °C
Resistencia al limpiado	DIN EN 61010-1 (VDE 0411-1)
Sustancias contenidas	no contiene siliconas ni halógenos
Color	blanco

Superficie útil	Índices por tarjeta	Tipo	Código	Emb.
3,4 x 4,7 mm	90	UCT-TMF 4	0828742	10
4,4 x 4,7 mm	72	UCT-TMF 5	0828744	10
5,4 x 4,7 mm	60	UCT-TMF 6	0828746	10
7,4 x 4,7 mm	42	UCT-TMF 8	0828748	10
9,4 x 4,7 mm	36	UCT-TMF 10	0829204	10
11,2 x 4,7 mm	30	UCT-TMF 12	0829214	10
15,2 x 4,7 mm	24	UCT-TMF 16	0829218	10

### Marcador de bornes sin rotular, Tipo de montaje: encajar en ranura de etiqueta universal, ranura para índice plana



#### Datos técnicos

Material	PVC
Clase de combustibilidad según UL 94	V0
Temperatura ambiente (servicio)	-30 °C ... 80 °C
Resistencia al limpiado	DIN EN 61010-1 (VDE 0411-1)
Sustancias contenidas	Sin silicona
Superficie útil	104 x 9,8 mm
Índices por tarjeta	13
Color	blanco

Tipo	Código	Emb.
US-TM 100	0829255	10

### Marcador de bornes sin rotular, Tipo de montaje: encajar en ranura de etiqueta universal, ranura para índice plana



#### Datos técnicos

Material	PVC
Clase de combustibilidad según UL 94	V0
Temperatura ambiente (servicio)	-30 °C ... 80 °C
Resistencia al limpiado	DIN EN 61010-1 (VDE 0411-1)
Sustancias contenidas	Sin silicona
Superficie útil	104 x 6,6 mm
Índices por tarjeta	20
Color	blanco

Tipo	Código	Emb.
US-TMF 100	0829260	10

**Marcador de bornes sin rotular, Tipo de montaje: encajar en ranura de etiqueta universal, ranura para índice plana**



Datos técnicos comunes	
Material	Poliéster
Temperatura ambiente (servicio)	-40 °C ... 120 °C
Resistencia al limpiado	DIN EN 61010-1 (VDE 0411-1)
Sustancias contenidas	no contiene siliconas ni halógenos
Color	blanco

Superficie útil	Índices por tarjeta	Tipo	Código	Emb.
6,35 x 4,15 mm	24000	TMT 4 R	0816375	1
6,4 x 5,15 mm	19000	TMT 5 R	0816430	1
Accesorios		Tipo	Código	Emb.
-		TMT TOOL	0816650	1

**Marcador de bornes sin rotular, Tipo de montaje: encajar en ranura para índice plana, ranura para índice plana**



Datos técnicos comunes	
Material	PA
Clase de combustibilidad según UL 94	V2
Temperatura ambiente (servicio)	-40 °C ... 100 °C
Resistencia al limpiado	DIN EN 61010-1 (VDE 0411-1)
Sustancias contenidas	no contiene siliconas ni halógenos
Color	blanco

Superficie útil	Índices por tarjeta	Tipo	Código	Emb.
5,15 x 10 mm	10	ZBF10:UNBEDRUCKT	0809997	10
5,15 x 12,15 mm	5	ZBF 12:UNBEDRUCKT	0809735	10

**Marcador de bornes rotulado, Tipo de montaje: encajar en ranura para índice plana, ranura para índice plana**



Datos técnicos comunes	
Material	PA
Clase de combustibilidad según UL 94	V2
Temperatura ambiente (servicio)	-40 °C ... 100 °C
Resistencia al limpiado	DIN EN 61010-1 (VDE 0411-1)
Sustancias contenidas	no contiene siliconas ni halógenos
Índices por tarjeta	10
Color	blanco

Superficie útil	Tipo	Código	Emb.
4,2 x 5,2 mm	ZBF 4,LGS:FORTL.ZAHLEN	0808626	10
5,15 x 4,15 mm	ZBF 4,LGS:GERADE ZAHLEN	0810818	10
5,15 x 4,15 mm	ZBF 4,LGS:UNGERADE ZAHLEN	0810850	10
4,2 x 5,2 mm	ZBF 4,QR:FORTL.ZAHLEN	0808820	10
5,15 x 5,15 mm	ZBF 5,LGS:FORTL.ZAHLEN	0808671	10
5,15 x 5,15 mm	ZBF 5,LGS:GERADE ZAHLEN	0810821	10
5,15 x 5,15 mm	ZBF 5,LGS:UNGERADE ZAHLEN	0810863	10
5,15 x 5,15 mm	ZBF 5,QR:FORTL.ZAHLEN	0808697	10
5,15 x 6,15 mm	ZBF 6,LGS:FORTL.ZAHLEN	0808749	10
5,15 x 6,15 mm	ZBF 6,LGS:GERADE ZAHLEN	0810834	10
5,15 x 6,15 mm	ZBF 6,LGS:UNGERADE ZAHLEN	0810876	10
5,15 x 6,15 mm	ZBF 6,QR:FORTL.ZAHLEN	0808765	10
5,15 x 8,15 mm	ZBF 8,LGS:FORTL.ZAHLEN	0808804	10
5,15 x 10 mm	ZBF10,LGS:FORTL.ZAHLEN	0810009	10
5,15 x 10 mm	ZBF10,QR:FORTL.ZAHLEN	0810025	10

**Marcador de bornes rotulado, Tipo de montaje: , ranura para etiqueta alta**



Datos técnicos comunes	
Material	PA
Clase de combustibilidad según UL 94	V2
Temperatura ambiente (servicio)	-40 °C ... 100 °C
Resistencia al limpiado	DIN EN 61010-1 (VDE 0411-1)
Sustancias contenidas	no contiene siliconas ni halógenos
Color	blanco

Superficie útil	Índices por tarjeta	Tipo	Código	Emb.
4,2 x 10,5 mm	10	ZB 4,LGS:FORTL.ZAHLEN	0805739	10
4,2 x 10,5 mm	10	ZB 4,QR:FORTL.ZAHLEN	0805807	10
5,15 x 10,5 mm	10	ZB 5,LGS:FORTL.ZAHLEN	1050017	10
5,15 x 10,5 mm	10	ZB 5,LGS:GLEICHE ZAHLEN	1050033	10
5,15 x 10,5 mm	-	ZB 5,QR:FORTL.ZAHLEN	1050020	10
5,15 x 10,5 mm	10	ZB 5,LGS:L1-N,PE	1050415	10
6,15 x 10,5 mm	10	ZB 6,LGS:FORTL.ZAHLEN	1051016	10
6,15 x 10,5 mm	10	ZB 6,LGS:GLEICHE ZAHLEN	1051032	10
6,15 x 10,5 mm	10	ZB 6,QR:FORTL.ZAHLEN	1051029	10
6,15 x 10,5 mm	10	ZB 6,LGS:L1-N,PE	1051414	10
6,15 x 10,5 mm	10	ZB 6,LGS:U-N	1051430	10
10,5 x 8,15 mm	10	ZB 8,LGS:FORTL.ZAHLEN	1052015	10
10,5 x 8,15 mm	10	ZB 8,QR:FORTL.ZAHLEN	1052028	10
10,5 x 8,15 mm	10	ZB 8,LGS:L1-N,PE	1052413	10

**Marcador de bornes rotulado, Tipo de montaje: encajar en ranura para índice alta, ranura para etiqueta alta**



Datos técnicos comunes	
Material	PA
Clase de combustibilidad según UL 94	V2
Temperatura ambiente (servicio)	-40 °C ... 100 °C
Resistencia al limpiado	DIN EN 61010-1 (VDE 0411-1)
Sustancias contenidas	no contiene siliconas ni halógenos
Color	blanco

Superficie útil	Índices por tarjeta	Tipo	Código	Emb.
10,15 x 10,5 mm	10	ZB10,LGS:FORTL.ZAHLEN	1053014	10
10,15 x 10,5 mm	10	ZB10,LGS:GLEICHE ZAHLEN	1053030	10
10,15 x 10,5 mm	10	ZB10,QR:FORTL.ZAHLEN	1053027	10
10,15 x 10,5 mm	10	ZB10,LGS:L1-N,PE	1053412	10
10,15 x 10,5 mm	10	ZB10,LGS:U-N	1053438	10
10,5 x 12,15 mm	5	ZB 12,LGS:L1-N,PE	0812146	10
12 x 10,5 mm	5	ZB 12:UNPRINTED	0812120	10
10,5 x 15,1 mm	5	ZB 15,LGS:L1-N,PE	0811998	10
10,5 x 17,4 mm	5	ZB 18,LGS:L1-N,PE	0811846	10
10,5 x 21,8 mm	50	ZB 22,LGS:L1-N,PE	0811875	10

**Marcador de conductores sin rotular, Tipo de montaje: introducir**



Datos técnicos comunes	
Rotulable con	TOPMARK NEO • TOPMARK LASER • BLUEMARK ID COLOR • BLUEMARK ID • BLUEMARK CLED • THERMOMARK PRIME • THERMOMARK CARD 2.0 • THERMOMARK CARD
Material	PC V0
Clase de combustibilidad según UL 94	V0
Temperatura ambiente (servicio)	-40 °C ... 120 °C
Resistencia al limpiado	DIN EN 61010-1 (VDE 0411-1)
Sustancias contenidas	no contiene siliconas ni halógenos
Color	blanco

Superficie útil	Índices por tarjeta	Tipo	Código	Emb.
15 x 4 mm	50	UCT-WMT (15X4)	0801446	10
23 x 4 mm	30	UCT-WMT (23X4)	0801453	10
30 x 4 mm	30	UCT-WMT (30X4)	0801422	10

Accesorios	Tipo	Código	Emb.
Almacén, para la THERMOMARK PRIME y la THERMOMARK CARD, para el alojamiento de UCT-EM (17x10)	TMP-UCT-MAG11	0803353	1

**Marcador de conductores sin rotular, Tipo de montaje: deslizamiento**



Datos técnicos comunes	
Rotulable con	TOPMARK NEO • TOPMARK LASER • BLUEMARK ID COLOR • BLUEMARK ID • BLUEMARK CLED • THERMOMARK PRIME • THERMOMARK CARD 2.0 • THERMOMARK CARD
Material	PC V0
Clase de combustibilidad según UL 94	V0
Temperatura ambiente (servicio)	-40 °C ... 120 °C
Resistencia al limpiado	DIN EN 61010-1 (VDE 0411-1)
Sustancias contenidas	no contiene siliconas ni halógenos
Color	blanco

Superficie útil	Índices por tarjeta	Tipo	Código	Emb.
12 x 4 mm	55	UCT-WMS 3,2 (12X4)	0828570	8
12 x 5,5 mm	45	UCT-WMS 4,7 (12X5,5)	0828571	8

Accesorios	Tipo	Código	Emb.
Almacén, para la THERMOMARK PRIME y la THERMOMARK CARD, para el alojamiento de UCT-WMS...	TMP-UCT-MAG3	0803344	1

**Marcador de conductores sin rotular, Tipo de montaje: ensartar**



Datos técnicos comunes	
Rotulable con	BLUEMARK ID COLOR • BLUEMARK ID • THERMOMARK PRIME • THERMOMARK CARD 2.0 • THERMOMARK CARD
Material	PVC
Clase de combustibilidad según UL 94	V0
Temperatura ambiente (servicio)	-30 °C ... 80 °C
Resistencia al limpiado	DIN EN 61010-1 (VDE 0411-1)
Sustancias contenidas	Sin silicona
Color	blanco

Superficie útil	Índices por tarjeta	Tipo	Código	Emb.
15 x 4 mm	84	US-WMT (15X4)	0828767	10
23 x 4 mm	56	US-WMT (23X4)	0828769	10
30 x 4 mm	42	US-WMT (30X4)	0828770	10

Accesorios	Tipo	Código	Emb.
Almacén, para la THERMOMARK PRIME y la THERMOMARK CARD, para el alojamiento de UCT-EM (17x10)	TMP-UCT-MAG11	0803353	1

**Marcador de conductores sin rotular, Tipo de montaje: Montaje con sujetacables**



Datos técnicos comunes	
Rotulable con	BLUEMARK ID COLOR • BLUEMARK ID • THERMOMARK PRIME • THERMOMARK CARD 2.0 • THERMOMARK CARD
Material	PVC
Clase de combustibilidad según UL 94	V0
Temperatura ambiente (servicio)	-30 °C ... 80 °C
Resistencia al limpiado	DIN EN 61010-1 (VDE 0411-1)
Sustancias contenidas	Sin silicona
Color	blanco

Superficie útil	Índices por tarjeta	Tipo	Código	Emb.
24 x 5 mm	35	US-WMTB (24X5)	0828771	10
29 x 8 mm	24	US-WMTB (29X8)	0828772	10
44 x 15 mm	12	US-WMTB (44X15)	0828773	10

Accesorios	Tipo	Código	Emb.
Almacén, para THERMOMARK CARD y THERMOMARK PRIME, para el alojamiento de tarjetas US	TMP-US-MAG1	0803341	1

**Marcador de conductores sin rotular, Tipo de montaje: introducir**



Datos técnicos comunes	
Rotulable con	THERMOMARK ROLLMASTER 300 • THERMOMARK ROLLMASTER 600 • THERMOMARK X1.2 • THERMOMARK ROLL X1 • THERMOMARK ROLL 2.0 • THERMOMARK ROLL
Material	Poliéster
Temperatura ambiente (servicio)	-40 °C ... 120 °C
Resistencia al limpiado	DIN EN 61010-1 (VDE 0411-1)
Sustancias contenidas	no contiene siliconas ni halógenos
Índices por rollo	4000
Color	blanco

Superficie útil	Tipo	Código	Emb.
15 x 4,2 mm	WMT 2,4 (15X4)R	0816281	1
15 x 5 mm	WMT 3,5 (15X5)R	0817222	1
15 x 6 mm	WMT 4,2 (15X6)R	0817235	1
15 x 8 mm	WMT 5,5 (15X8)R	0817248	1
17 mm x 10 mm	WMT 8,4 (17X10)R	0817251	1

**Marcador de conductores sin rotular, Tipo de montaje: introducir**



Datos técnicos comunes	
Rotulable con	THERMOMARK ROLLMASTER 300 • THERMOMARK ROLLMASTER 600 • THERMOMARK X1.2 • THERMOMARK ROLL X1 • THERMOMARK ROLL 2.0 • THERMOMARK ROLL
Material	Poliéster
Temperatura ambiente (servicio)	-40 °C ... 120 °C
Resistencia al limpiado	DIN EN 61010-1 (VDE 0411-1)
Sustancias contenidas	no contiene siliconas ni halógenos

Superficie útil	Índices por tarjeta	Color	Tipo	Código	Emb.
10 x 4 mm	7500	blanco	EMT (10X4)R	0816235	1
15 x 4 mm	7500	blanco	EMT (15X4)R	0817329	1
15 x 4 mm	7500	amarillo	EMT (15X4)R YE	0817358	1
15 x 4 mm	7500	rojo	EMT (15X4)R RD	0816249	1
15 x 4 mm	7500	azul	EMT (15X4)R BU	0817332	1
23 x 4 mm	5000	blanco	EMT (23X4)R	0817361	1
23 x 4 mm	5000	amarillo	EMT (23X4)R YE	0817374	1
24 x 4 mm	5000	blanco	EMT (24X4)R	0816265	1
25 mm x 6 mm	5000	blanco	EMT (25X6)R	0817264	1
29 x 8 mm	5400	blanco	EMT (29X8)R	0817277	1
29 x 8 mm	5400	amarillo	EMT (29X8)R YE	0817280	1
29 x 8 mm	5400	amarillo	EMT (29X8)R YE	0817280	1
40 x 17 mm	2300	blanco	EMT (40X17)R	0817293	1
60 x 15 mm	2500	blanco	EMT (60X15)R	0801846	1

**Marcador de conductores sin rotular, Tipo de montaje: Montaje con sujetacables**



Datos técnicos comunes	
Rotulable con	THERMOMARK ROLLMASTER 300 • THERMOMARK ROLLMASTER 600 • THERMOMARK X1.2 • THERMOMARK ROLL X1 • THERMOMARK ROLL 2.0 • THERMOMARK ROLL
Material	Poliéster
Temperatura ambiente (servicio)	-40 °C ... 120 °C
Resistencia al limpiado	DIN EN 61010-1 (VDE 0411-1)
Sustancias contenidas	no contiene siliconas ni halógenos
Color	blanco

Superficie útil	Índices por rollo	Tipo	Código	Emb.
24 mm x 8 mm	4000	WMTB (24X8)R	0816278	1
35 x 15 mm	1700	WMTB (35X15)R	0817316	1

Marcador de conductores sin rotular, Tipo de montaje: pegado



Datos técnicos comunes	
Rotulable con	THERMOMARK ROLLMASTER 300 • THERMOMARK ROLLMASTER 600 • THERMOMARK X1.2 • THERMOMARK ROLL X1 • THERMOMARK ROLL 2.0 • THERMOMARK ROLL
Material	PVC
Temperatura ambiente (servicio)	-50 °C ... 110 °C
Resistencia al limpiado	DIN EN 61010-1 (VDE 0411-1)
Sustancias contenidas	Sin silicona
Color	blanco

Superficie útil	Índices por tarjeta	Tipo	Código	Emb.
13 x 10 mm	5000	WML 3 (13X10)R	0800073	1
25 x 10 mm	3000	WML 5 (25X10)R	0817523	1
13 x 13 mm	7000	WML 6 (13X13)R	0816252	1
13 x 13 mm	4000	WML 7,5 (13X13)R	0800074	1
25 x 13 mm	2100	WML 7,5 (25X13)R	0800075	1
25 x 19 mm	1500	WML 14 (25X19)R	0817536	1
38 mm x 19 mm	1000	WML 14 (38X19)R	0817552	1
12 x 12 mm	2500	WML 18 (12X12)R	0817507	1
25 x 25 mm	900	WML 22 (25X25)R	0800078	1
25 x 38 mm	500	WML 36 (25X38)R	0817510	1
25 x 38 mm	250	WML 46 (25X38)R	0800067	1

Entubado termorretráctil sin rotular, Fluido de presión: Rollo



Datos técnicos comunes	
Rotulable con	THERMOMARK ROLLMASTER 300 • THERMOMARK ROLLMASTER 600 • THERMOMARK X1.2 • THERMOMARK ROLL X1
Material	Polioléfina
Temperatura ambiente (servicio)	-55 °C ... 125 °C
Resistencia al limpiado	DIN EN 61010-1 (VDE 0411-1)
Sustancias contenidas	sin halógenos
Color	blanco

Superficie útil	Tipo	Código	Emb.
4 x 30 000 mm	WMS 2,4 (EX4)R	0800289	1
5 x 30 000 mm	WMS 3,2 (EX5)R	0800290	1
9 x 30000 mm	WMS 4,8 (EX9)R	0800291	1
10 x 25000 mm	WMS 6,4 (EX10)R	0800292	1
16 x 20000 mm	WMS 9,5 (EX16)R	0800293	1
20 x 20 000 mm	WMS 12,7 (EX20)R	0800294	1
30 x 20 000 mm	WMS 19,1 (EX30)R	0800295	1
40 x 15000 mm	WMS 25,4 (EX40)R	0800296	1
60 x 15000 mm	WMS 38,1 (EX60)R	0800298	1
80 x 15000 mm	WMS 50,8 (EX80)R	0800299	1
4 x 120000 mm	WMS 2,4 (EX4)RL	0800319	1
5 x 120000 mm	WMS 3,2 (EX5)RL	0800320	1
9 x 120000 mm	WMS 4,8 (EX9)RL	0800321	1
10 x 100000 mm	WMS 6,4 (EX10)RL	0800322	1
16 x 80000 mm	WMS 9,5 (EX16)RL	0800324	1
20 x 80 000 mm	WMS 12,7 (EX20)RL	0800325	1
30 x 80 000 mm	WMS 19,1 (EX30)RL	0800326	1
40 x 60000 mm	WMS 25,4 (EX40)RL	0800327	1

Accesorios	Tipo	Código	Emb.
Cinta entintada, longitud 300 m, anchura 64 mm, tinta negro	THERMOMARK-RIBBON 64-WMSE	5145724	1

**Entubado termorretráctil sin rotular, Fluido de presión: Rollo**



Datos técnicos comunes	
Rotulable con	THERMOMARK ROLLMASTER 300 • THERMOMARK ROLLMASTER 600 • THERMOMARK X1.2 • THERMOMARK ROLL X1
Material	Polioléfina
Temperatura ambiente (servicio)	-55 °C ... 125 °C
Resistencia al limpiado	DIN EN 61010-1 (VDE 0411-1)
Sustancias contenidas	sin halógenos
Color	amarillo

Superficie útil	Tipo	Código	Emb.
4 x 30 000 mm	WMS 2,4 (EX4)R YE	0800300	1
5 x 30 000 mm	WMS 3,2 (EX5)R YE	0800301	1
9 x 30000 mm	WMS 4,8 (EX9)R YE	0800302	1
10 x 25000 mm	WMS 6,4 (EX10)R YE	0800303	1
16 x 20000 mm	WMS 9,5 (EX16)R YE	0800304	1
20 x 20 000 mm	WMS 12,7 (EX20)R YE	0800305	1
30 x 20 000 mm	WMS 19,1 (EX30)R YE	0800306	1
40 x 15000 mm	WMS 25,4 (EX40)R YE	0800308	1
60 x 15000 mm	WMS 38,1 (EX60)R YE	0800309	1
80 x 15000 mm	WMS 50,8 (EX80)R YE	0800311	1
4 x 120000 mm	WMS 2,4 (EX4)RL YE	0800328	1
5 x 120000 mm	WMS 3,2 (EX5)RL YE	0800329	1
9 x 120000 mm	WMS 4,8 (EX9)RL YE	0800330	1
10 x 120000 mm	WMS 6,4 (EX10)RL YE	0800331	1
16 x 80000 mm	WMS 9,5 (EX16)RL YE	0800332	1
20 x 80 000 mm	WMS 12,7 (EX20)RL YE	0800333	1
30 x 80 000 mm	WMS 19,1 (EX30)RL YE	0800334	1
40 x 60000 mm	WMS 25,4 (EX40)RL YE	0800335	1

Accesorios	Tipo	Código	Emb.
Cinta entintada, longitud 300 m, anchura 64 mm, tinta negro	THERMOMARK-RIBBON 64-WMSE	5145724	1

**Entubado termorretráctil sin rotular, Fluido de presión: Rollo**



Datos técnicos comunes	
Rotulable con	THERMOMARK ROLLMASTER 300 • THERMOMARK ROLLMASTER 600 • THERMOMARK X1.2 • THERMOMARK ROLL X1
Material	Polioléfina
Temperatura ambiente (servicio)	-55 °C ... 125 °C
Resistencia al limpiado	DIN EN 61010-1 (VDE 0411-1)
Sustancias contenidas	sin halógenos
Color	blanco

Superficie útil	Índices por tarjeta	Tipo	Código	Emb.
15 x 4 mm	1000	WMS 2,4 (15X4)R	0800379	1
30 x 4 mm	500	WMS 2,4 (30X4)R	0800373	1
60 x 4 mm	250	WMS 2,4 (60X4)R	0800363	1
15 x 5 mm	1000	WMS 3,2 (15X5)R	0800380	1
30 x 5 mm	500	WMS 3,2 (30X5)R	0800374	1
60 x 5 mm	250	WMS 3,2 (60X5)R	0800364	1
15 x 9 mm	1000	WMS 4,8 (15X9)R	0800382	1
30 x 9 mm	500	WMS 4,8 (30X9)R	0800375	1
60 x 9 mm	250	WMS 4,8 (60X9)R	0800366	1
30 x 10 mm	500	WMS 6,4 (30X10)R	0800376	1
60 x 10 mm	250	WMS 6,4 (60X10)R	0800367	1
30 x 16 mm	500	WMS 9,5 (30X16)R	0800377	1
60 x 16 mm	250	WMS 9,5 (60X16)R	0800368	1
60 x 20 mm	250	WMS 12,7 (60X20)R	0800369	1
60 x 30 mm	250	WMS 19,1 (60X30)R	0800370	1
60 x 40 mm	250	WMS 25,4 (60X40)R	0800371	1
60 x 60 mm	250	WMS 38,1 (60X60)R	0800372	1

Accesorios	Tipo	Código	Emb.
Cinta entintada, longitud 300 m, anchura 110 mm, tinta negro	THERMOMARK-RIBBON 110-WMSU	0801358	1



Entubado termorretráctil sin rotular, Fluido de presión: Rollo

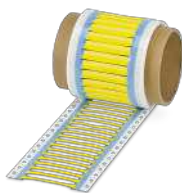

Datos técnicos comunes	
Rotulable con	THERMOMARK ROLLMASTER 300 • THERMOMARK ROLLMASTER 600 • THERMOMARK X1.2 • THERMOMARK ROLL X1
Material	Polioléfina
Temperatura ambiente (servicio)	-55 °C ... 125 °C
Resistencia al limpiado	DIN EN 61010-1 (VDE 0411-1)
Sustancias contenidas	sin halógenos
Color	amarillo

Superficie útil	Índices por tarjeta	Tipo	Código	Emb.
15 x 4 mm	1000	WMS 2,4 (15X4)R YE	0800412	1
30 x 4 mm	500	WMS 2,4 (30X4)R YE	0800407	1
60 x 4 mm	250	WMS 2,4 (60X4)R YE	0800398	1
15 x 5 mm	1000	WMS 3,2 (15X5)R YE	0800413	1
30 x 5 mm	500	WMS 3,2 (30X5)R YE	0800408	1
60 x 5 mm	250	WMS 3,2 (60X5)R YE	0800399	1
15 x 9 mm	1000	WMS 4,8 (15X9)R YE	0800414	1
30 x 9 mm	500	WMS 4,8 (30X9)R YE	0800409	1
60 x 9 mm	250	WMS 4,8 (60X9)R YE	0800400	1
30 x 10 mm	500	WMS 6,4 (30X10)R YE	0800410	1
60 x 10 mm	250	WMS 6,4 (60X10)R YE	0800401	1
30 x 16 mm	500	WMS 9,5 (30X16)R YE	0800411	1
60 x 16 mm	250	WMS 9,5 (60X16)R YE	0800402	1
60 x 20 mm	250	WMS 12,7 (60X20)R YE	0800403	1
60 x 30 mm	250	WMS 19,1 (60X30)R YE	0800404	1
60 x 40 mm	250	WMS 25,4 (60X40)R YE	0800405	1
60 x 60 mm	250	WMS 38,1 (60X60)R YE	0800406	1

Accesorios	Tipo	Código	Emb.
Cinta entintada, longitud 300 m, anchura 110 mm, tinta negro	THERMOMARK-RIBBON 110-WMSU	0801358	1

Soporte para señalización de cable



Datos técnicos comunes	
Color	transparente
Material	PVC
Clase de combustibilidad según UL 94	V0
Temperatura ambiente (servicio)	-50 °C ... 80 °C
Sustancias contenidas	Sin silicona

Longitud	Anchura	Gama de diámetros de conductor	Tipo	Código	Emb.
15 mm	5 mm	0,6 mm ... 1,2 mm	PATG 0/15	1013740	1000
15 mm	5 mm	1,5 mm ... 2,5 mm	PATG 1/15	1013025	1000
15 mm	5 mm	2 mm ... 4 mm	PATG 2/15	1013038	1000
15 mm	7,5 mm	4 mm ... 7 mm	PATG 3/15	1013041	500
15 mm	7,5 mm	6 mm ... 10 mm	PATG 4/15	1013054	500
15 mm	15 mm	10 mm ... 14 mm	PATG 5/15	1013067	200
15 mm	18,6 mm	14 mm ... 22 mm	PATG 6/15	1013070	200
15 mm	30 mm	22 mm ... 30 mm	PATG 7/15	1013083	50
15 mm	50 mm	30 mm ... 35 mm	PATG 8/15	1013096	50
23 mm	5 mm	0,6 mm ... 1,2 mm	PATG 0/23	0828046	1000
23 mm	5 mm	1,5 mm ... 2,5 mm	PATG 1/23	1013847	1000
23 mm	5 mm	2 mm ... 4 mm	PATG 2/23	1013850	500
23 mm	7,5 mm	4 mm ... 7 mm	PATG 3/23	1013863	500
23 mm	7,5 mm	6 mm ... 10 mm	PATG 4/23	0808011	200
23 mm	15 mm	10 mm ... 14 mm	PATG 5/23	0808024	200
23 mm	18,6 mm	14 mm ... 22 mm	PATG 6/23	0808037	100
23 mm	30 mm	22 mm ... 30 mm	PATG 7/23	0808040	50
23 mm	50 mm	30 mm ... 35 mm	PATG 8/23	0808053	50

**Soporte para señalización de cable**



Datos técnicos comunes	
Color	transparente
Material	PVC
Clase de combustibilidad según UL 94	V0
Temperatura ambiente (servicio)	-50 °C ... 80 °C
Sustancias contenidas	Sin silicona

Longitud	Anchura	Gama de diámetros de conductor	Tipo	Código	Emb.
15 mm	5,6 mm	2 mm ... 3,5 mm	PATO 1/15	1013119	1000
15 mm	6,3 mm	2,8 mm ... 4,4 mm	PATO 2/15	1013122	1000
15 mm	9 mm	4,4 mm ... 6,7 mm	PATO 3/15	1013135	500
15 mm	12 mm	6,7 mm ... 10 mm	PATO 4/15	1013148	500
23 mm	5,6 mm	2 mm ... 3,5 mm	PATO 1/23	1013892	500
23 mm	6,3 mm	2,8 mm ... 4,4 mm	PATO 2/23	1013902	500

**Soporte para señalización de cable**



Datos técnicos comunes	
Longitud	4 mm
Color	transparente
Material	PVC
Clase de combustibilidad según UL 94	V0
Temperatura ambiente (servicio)	-50 °C ... 80 °C
Sustancias contenidas	Sin silicona
Gama de diámetros de conductor	6 mm ... 136 mm

Anchura	Tipo	Código	Emb.
30 mm	PAB-KTL	1013261	200
23 mm	PAB-KTL 23	1013957	200

**Soporte para señalización de cable**



Datos técnicos comunes	
Color	transparente
Material	Polietileno
Temperatura ambiente (servicio)	-40 °C ... 80 °C
Sustancias contenidas	no contiene siliconas ni halógenos

Longitud	Anchura	Altura	Gama de diámetros de conductor	Tipo	Código	Emb.
29 mm	8 mm	8 mm	10 mm ... 25 mm	KMK	1005208	100
25 mm	6 mm	6 mm	6 mm ... 50 mm	KMK 1	0830745	100
29 mm	8 mm	8 mm	6 mm ... 50 mm	KMK 2	1005266	100
40 mm	17 mm	17 mm	16 mm ... 35 mm	KMK 3	1005211	50
40 mm	17 mm	17 mm	9 mm ... 50 mm	KMK 4	1005305	50

Accesorios	Tipo	Código	Emb.
Marcador de aparatos sin rotular, Tipo de montaje: encajar en soporte para señalización	US-EMP (29X8)	0829436	10
Marcador de aparatos sin rotular, Tipo de montaje: encajar en soporte para señalización	US-EMP (40X17)	0829437	10

Marcador de aparatos sin rotular, Tipo de montaje: pegado



Datos técnicos comunes	
Rotulable con	BLUEMARK ID COLOR • BLUEMARK ID • THERMOMARK PRIME • THERMOMARK CARD 2.0 • THERMOMARK CARD
Material	PVC
Temperatura ambiente (servicio)	-30 °C ... 80 °C
Resistencia al limpiado	DIN EN 61010-1 (VDE 0411-1)
Sustancias contenidas	Sin silicona
Color	blanco

Superficie útil	Índices por tarjeta	Tipo	Código	Emb.
11 x 9 mm	135	US-EMLP (11X9)	0828789	10
15 x 5 mm	189	US-EMLP (15X5)	0828790	10
17 x 15 mm	54	US-EMLP (17X15)	0828793	10
17 x 7 mm	114	US-EMLP (17X7)	0828792	10
20 x 9 mm	75	US-EMLP (20X9)	0828795	10
22 x 22 mm	24	US-EMLP (22X22)	0828796	10
27 x 12,5 mm	30	US-EMLP (27X12,5)	0828798	10
27 x 15 mm	27	US-EMLP (27X15)	0828799	10
27 x 18 mm	21	US-EMLP (27X18)	0828800	10
27 x 27 mm	15	US-EMLP (27X27)	0828801	10
27 x 8 mm	51	US-EMLP (27X8)	0828797	10
35 x 9 mm	45	US-EMLP (35X9)	0828802	10
49 x 15 mm	18	US-EMLP (49X15)	0828803	10
60 x 15 mm	9	US-EMLP (60X15)	0828804	10
60 x 30 mm	4	US-EMLP (60X30)	0828805	10
85,6 x 54 mm	2	US-EMLP (85,6X54)	0828806	10
100 x 60 mm	2	US-EMLP (100X60)	0828807	10

Accesorios	Tipo	Código	Emb.
Almacén, para THERMOMARK CARD y THERMOMARK PRIME, para el alojamiento de tarjetas US	TMP-US-MAG1	0803341	1

Marcador de aparatos sin rotular, Tipo de montaje: pegado



Datos técnicos comunes	
Rotulable con	BLUEMARK ID COLOR • BLUEMARK ID • THERMOMARK PRIME • THERMOMARK CARD 2.0 • THERMOMARK CARD
Material	PVC
Temperatura ambiente (servicio)	-30 °C ... 80 °C
Resistencia al limpiado	DIN EN 61010-1 (VDE 0411-1)
Sustancias contenidas	Sin silicona
Color	plata

Superficie útil	Índices por tarjeta	Tipo	Código	Emb.
11 x 9 mm	135	US-EMLP (11X9) SR	0828872	10
15 x 5 mm	189	US-EMLP (15X5) SR	0828874	10
17 x 15 mm	54	US-EMLP (17X15) SR	0828880	10
17 x 7 mm	114	US-EMLP (17X7) SR	0828878	10
20 x 9 mm	75	US-EMLP (20X9) SR	0828884	10
27 x 12,5 mm	30	US-EMLP (27X12,5) SR	0828892	10
27 x 15 mm	27	US-EMLP (27X15) SR	0828894	10
27 x 18 mm	21	US-EMLP (27X18) SR	0828896	10
27 x 27 mm	15	US-EMLP (27X27) SR	0828898	10
27 x 8 mm	51	US-EMLP (27X8) SR	0828890	10
35 x 9 mm	45	US-EMLP (35X9) SR	0829430	10
49 x 15 mm	18	US-EMLP (49X15) SR	0828902	10
60 x 15 mm	9	US-EMLP (60X15) SR	0828904	10
60 x 30 mm	4	US-EMLP (60X30) SR	0828906	10
85,6 x 54 mm	2	US-EMLP (85,6X54) SR	0828908	10
100 x 60 mm	2	US-EMLP (100X60) SR	0828910	10

Accesorios	Tipo	Código	Emb.
Almacén, para THERMOMARK CARD y THERMOMARK PRIME, para el alojamiento de tarjetas US	TMP-US-MAG1	0803341	1

### Marcador de aparatos sin rotular, Tipo de montaje: atornillar, remachar



#### Datos técnicos comunes

Rotulable con	BLUEMARK ID COLOR • BLUEMARK ID • THERMOMARK PRIME • THERMOMARK CARD 2.0 • THERMOMARK CARD
Material	PVC
Clase de combustibilidad según UL 94	V0
Temperatura ambiente (servicio)	-30 °C ... 80 °C
Resistencia al limpiado	DIN EN 61010-1 (VDE 0411-1)
Sustancias contenidas	Sin silicona

Superficie útil	Índices por tarjeta	Color	Tipo	Código	Emb.
50 x 30 mm	4	blanco	US-EMSP (50X30)	0828786	10
50 x 30 mm	4	blanco	US-EMSP (50X30)	0828786	10
75,6 x 54 mm	2	blanco	US-EMSP (75,6X54)	0828787	10
90 x 60 mm	2	blanco	US-EMSP (90X60)	0828788	10
50 x 30 mm	4	plata	US-EMSP (50X30) SR	0828928	10
75,6 x 54 mm	2	plata	US-EMSP (75,6X54) SR	0828930	10
90 x 60 mm	2	plata	US-EMSP (90X60) SR	0828932	10

### Marcador de aparatos sin rotular, Tipo de montaje: pegado



#### Datos técnicos comunes

Rotulable con	THERMOMARK ROLLMASTER 300 • THERMOMARK ROLLMASTER 600 • THERMOMARK X1.2 • THERMOMARK ROLL X1 • THERMOMARK ROLL 2.0 • THERMOMARK ROLL
Material	Poliéster
Temperatura ambiente (servicio)	-40 °C ... 150 °C
Resistencia al limpiado	DIN EN 61010-1 (VDE 0411-1)
Sustancias contenidas	no contiene siliconas ni halógenos
Color	blanco

Superficie útil	Índices por rollo	Tipo	Código	Emb.
10 x 4 mm	10000	EML (10X4)R	0815583	1
10 x 7 mm	10000	EML (10X7)R	0816663	1
15 x 9 mm	2500	EML (15X9)R	0815677	1
16,5 x 5 mm	2500	EML (16,5X5)R	0816702	1
16 x 7 mm	10000	EML (16X7)R	0818001	1
17,5 x 8 mm	2500	EML (17,5X8)R	0816744	1
19 x 6 mm	2500	EML (19X6)R	0816760	1
20 x 8 mm	2500	EML (20X8)R	0816786	1
25,4 x 12,7 mm	2500	EML (25,4X12,7)R	0816825	1
30 x 20 mm	2500	EML (30X20)R	0816922	1
38 x 17 mm	2500	EML (38X17)R	0816951	1
40 x 25 mm	1000	EML (40X25)R	0818027	1
40 x 8 mm	1000	EML (40X8)R	0816980	1
51 x 25 mm	1000	EML (51X25)R	0817028	1
70 x 32 mm	1000	EML (70X32)R	0817060	1
70 x 50 mm	400	EML (70X50)R	0817099	1
90 x 5 mm	2500	EML (90X5)R	0817109	1
100 x 73 mm	300	EML (100X73)R	0817125	1
100 x 90 mm	250	EML (100X90)R	0817154	1

Marcador de aparatos sin rotular, Tipo de montaje: pegado



Datos técnicos comunes	
Rotulable con	THERMOMARK ROLLMASTER 300 • THERMOMARK ROLLMASTER 600 • THERMOMARK X1.2 • THERMOMARK ROLL X1 • THERMOMARK ROLL 2.0 • THERMOMARK ROLL
Material	Poliéster
Resistencia al limpiado	DIN EN 61010-1 (VDE 0411-1)
Sustancias contenidas	no contiene siliconas ni halógenos
Color	plata

Temperatura ambiente (servicio)	Superficie útil	Índices por tarjeta	Tipo	Código	Emb.
-40 °C ... 150 °C	15 x 9 mm	2500	EML (15X9)R SR	0816032	1
-40 °C ... 150 °C	21,5 x 21,5 mm	2500	EML (21,5X21,5)R SR	0816812	1
-40 °C ... 150 °C	26,5 x 12 mm	2500	EML (26,5X12)R SR	0816854	1
-40 °C ... 150 °C	26,5 x 17,5 mm	2500	EML (26,5X17,5)R SR	0816883	1
-40 °C ... 150 °C	26,5 x 18,5 mm	2500	EML (26,5X18,5)R SR	0816906	1
-40 °C ... 150 °C	26,5 x 26,5 mm	1000	EML (26,5X26,5)R SR	0816919	1
-40 °C ... 150 °C	26,5 x 7,5 mm	2500	EML (26,5X7,5)R SR	0816841	1
-	40 x 15 mm	2500	EML (40X15)R SR	0815729	1
-40 °C ... 150 °C	51 x 25 mm	1000	EML (51X25)R SR	0817002	1
-40 °C ... 150 °C	70 x 32 mm	1000	EML (70X32)R SR	0817057	1
-	70 x 50 mm	400	EML (70X50)R SR	0817086	1
-40 °C ... 120 °C	22 x 22 mm	500	EMLP (22X22)R SR	0825528	1
-40 °C ... 120 °C	27 x 12,5 mm	500	EMLP (27X12,5)R SR	0819521	1
-40 °C ... 120 °C	27 x 18 mm	500	EMLP (27X18)R SR	0819534	1
-40 °C ... 120 °C	27 x 27 mm	500	EMLP (27X27)R SR	0827467	1
-40 °C ... 120 °C	27 x 8 mm	500	EMLP (27X8)R SR	0819518	1
-40 °C ... 120 °C	45 x 15 mm	500	EMLP (45X15)R SR	0819547	1
-	100 x 73 mm	300	EML (100X73)R SR	0817112	1

Marcador de aparatos sin rotular, Tipo de montaje: pegado



Datos técnicos comunes	
Rotulable con	THERMOMARK ROLLMASTER 300 • THERMOMARK ROLLMASTER 600 • THERMOMARK X1.2 • THERMOMARK ROLL X1 • THERMOMARK ROLL 2.0 • THERMOMARK ROLL
Material	Poliéster
Temperatura ambiente (servicio)	-40 °C ... 120 °C
Resistencia al limpiado	DIN EN 61010-1 (VDE 0411-1)
Sustancias contenidas	no contiene siliconas ni halógenos
Color	blanco

Superficie útil	Índices por tarjeta	Tipo	Código	Emb.
13 x 9 mm	500	EMLP (13X9)R	0819453	1
17,5 x 12 mm	500	EMLP (17,5X12)R	0819466	1
17 x 7 mm	500	EMLP (17X7)R	0826844	1
20 x 7 mm	500	EMLP (20X7)R	0819479	1
20 x 8 mm	500	EMLP (20X8)R	0819482	1
22 x 12 mm	500	EMLP (22X12)R	0819495	1
60 x 30 mm	250	EMLP (60X30)R	0819505	1

### Software

Software de planificación y marcado intuitivo para diseñar regleteros de bornes y para la rotulación profesional de materiales de marcado para bornes, conductores, equipos e instalaciones. El software está disponible para su descarga

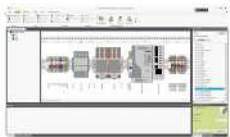

#### Datos técnicos

Funcionalidad básica

Generación totalmente automática de regletas de bornes completas a partir de EPLAN 5  
Transferencia de datos a MS-Excel® y MS-Word®  
Exportación de los datos de rotulación al software PROJECT complete marking  
Interfaz CSV y XML  
Actualización de datos de Internet

Interfaz de software

EPLAN Electric P8 / AUCOTEC ELCAD / AUCOTEC Engineering Base / AUCOTEC RUPLAN / ZUKEN E<sup>3</sup> / Bentley Promis-e / WSCAD / IGE XAO / PC-Schematic AUTOMATION / SDProget SPAC

Sistema operativo

MS Windows 10 (32/64 Bit)

#### Tipo

PROJECT COMPLETE

#### Código

1050453

#### Emb.

1

### Rotulador marcador para rotulación manual



Datos técnicos	
Homologaciones	EN
Color	negro

Tipo	Código	Emb.
X-PEN 0,35	0811228	1

Accesorios	Tipo	Código	Emb.
Cartucho de tinta	CMS-INK-TR-C5	5146684	1

### Rotulador marcador para rotulación manual

Rotulador indeleble, para la rotulación manual de tiras de cinta Zack no impresas, rotulación resistente al agua y al lavado, grosor de trazo 0,5 mm



Datos técnicos	
Homologaciones	EN
Color	negro

Tipo	Código	Emb.
B-STIFT	1051993	10

Accesorios	Tipo	Código	Emb.
Cartucho de tinta	CMS-INK-TR-C5	5146684	1



# Herramienta



### Herramientas manuales

Herramientas manuales para cortar, pelar, crimpar, atornillar y medir: la gama de herramientas TOOL fox ofrece una herramienta manual para todas las aplicaciones de la electrotecnia. Converse por un manejo cómodo y la máxima calidad. El requisito para unos resultados de trabajo muy buenos son herramientas profesionales. La precisión, longevidad y efectividad son la base de nuestras herramientas manuales.

### Herramientas automáticas para la confección de cables

El programa de herramientas TOOL fox ofrece herramientas automáticas innovadoras para cortar, pelar y crimpar. Automatice estos tres pasos parciales en sus procesos de fabricación incluso con cantidades de pequeñas a medianas. Con las herramientas automáticas recibirá una alta calidad constante en los resultados de trabajo y ahorrará tiempo y costes.

## Visión general de los productos

Corte	<b>214</b>
Pelado	<b>216</b>
Crimpado	<b>217</b>
Atornillado	<b>219</b>
Comprobación	<b>220</b>
Universal	<b>221</b>

### Herramienta cortacables

**Cortador de cables**, para cobre y aluminio hasta 12 mm de diámetro (hasta 35 mm<sup>2</sup>)



#### Datos técnicos comunes

Diseño ergonómico

Idoneidad para diestros

Poder cortante	Anchura	Longitud	Tipo	Código	Emb.
≤ 12 mm / ≤ 35 mm <sup>2</sup>	53 mm	165 mm	CUTFOX 12	<a href="#">1212128</a>	1
≤ 18 mm / ≤ 50 mm <sup>2</sup>	50 mm	180 mm	CUTFOX 18	<a href="#">1212129</a>	1

### Herramienta cortacables

**Cortador de cables**, cortante de precisión con macrodentado, para cobre y aluminio hasta 50 mm<sup>2</sup>, homolog. VDE 1000 V CA/ 1500 V CC



#### Datos técnicos comunes

Diseño ergonómico

Idoneidad para diestros

Poder cortante	Longitud	Tipo	Código	Emb.
≤ 16 mm / ≤ 50 mm <sup>2</sup>	160 mm	CUTFOX 16 VDE	<a href="#">1212126</a>	1
≤ 25 mm / ≤ 70 mm <sup>2</sup>	210 mm	CUTFOX 25 VDE	<a href="#">1212127</a>	1

### Alicates de corte diagonal

Alicates de corte lateral para cables duros (cuerdas de piano) y cables blandos probados según VDE 1000 V AC/1500 V DC



#### Datos técnicos

Poder cortante

0,2 mm ... 11 mm / > 0 mm<sup>2</sup>

Recubrimiento del mango

Fundas de varios componentes

Longitud

160 mm

Tipo	Código	Emb.
CUTFOX-S VDE	<a href="#">1212207</a>	1

### Herramienta cortacables

Tijeras para cables, gran capacidad de corte gracias al microdentado en la zona de corte, muesca para pelar cables de varios hilos, adecuadas para cobre, aluminio, fibras de Kevlar y plástico, empuñadura de dos componentes con zona blanda antideslizante, con forma ergonómica, articulación con tornillo reajustable, cubierta protectora con clip para cinturón



#### Datos técnicos comunes

Diseño ergonómico

Idoneidad para diestros

Poder cortante	Anchura	Longitud	Altura	Tipo	Código	Emb.
≤ 8 mm / < 35 mm <sup>2</sup>	74 mm	150 mm	18 mm	CUTFOX-ES-1	<a href="#">1139721</a>	1
≤ 8 mm / < 50 mm <sup>2</sup>	80 mm	165 mm	20 mm	CUTFOX-ES-2	<a href="#">1139724</a>	1

### Herramienta de corte

Tijeras multiuso, microdentado en la zona de corte, adecuadas para cartón, aluminio, fibras de Kevlar y plástico, cuchilla exterior para un corte seguro de las cintas adhesivas, empuñadura de dos componentes con zona blanda antideslizante, con forma ergonómica, articulación con tornillo reajutable, con cubierta protectora



Datos técnicos	
Poder cortante	≤ 2,5 mm / < 2,5 mm <sup>2</sup>
Diseño ergonómico	Idoneidad para diestros
Anchura	87 mm
Longitud	208 mm
Altura	14 mm

Tipo	Código	Emb.
CUTFOX-MPS	1139725	1

### Herramienta de corte

Tijeras de canaletas de cableado para cortar canaletas, tapas y perfiles de cableado de plástico, tope de 45° también para cortes al sesgo, longitud de corte 75 mm



Datos técnicos	
Poder cortante	> 0 mm / > 0 mm <sup>2</sup>
Recubrimiento del mango	Fundas de plástico
Grosor material	2,5 mm
Longitud	245 mm

Tipo	Código	Emb.
CUTFOX-CD	1212474	1

### Cortador de perfiles

Cortador de perfiles, para cortar a medida carriles DIN estándar, NS 35/7,5 y NS 35/15



Datos técnicos	
Color	negro
Longitud palanca manual	590 mm
Longitud regla graduada	1000 mm
Material	Acero, anodizado
Anchura	173 mm
Longitud	1099 mm
Altura	610 mm

Tipo	Código	Emb.
PPS COMPACT	1104980	1

Accesorios	Tipo	Código	Emb.
Cortador de perfiles	PPS COMPACT/SCALE-SET I/M	1105211	1
Cortador de perfiles	PPS COMPACT/CLAMP	1105212	1

# Herramienta

## Pelado

### Herramienta para desaislar

Pelacables para líneas y conductores (especialmente también para líneas protegidas contra cortocircuito y contacto a tierra) 1,5 - 6 mm<sup>2</sup>, autoajustable, longitud de pelado hasta 18 mm, capacidad de corte hasta 10 mm<sup>2</sup> flexible /1,5 mm<sup>2</sup> rígido, cuchilla de desaislar sustituible



Datos técnicos	
Recubrimiento del mango	Fundas de varios componentes
Anchura	20 mm
Longitud	191 mm
Altura	90 mm
Sección de conductor	1,5 mm <sup>2</sup> ... 6 mm <sup>2</sup>
Longitud a desaislar	18 mm

	<b>Tipo</b> WIREFOX 6SC	<b>Código</b> 1212158	<b>Emb.</b> 1
--	----------------------------	--------------------------	------------------

### Herramienta para desaislar

Pelacables para líneas y conductores de 0,02 - 10 mm<sup>2</sup>, autoajustable, longitud de pelado hasta 18 mm, capacidad de corte hasta 10 mm<sup>2</sup> flexible /1,5 mm<sup>2</sup> rígido, cuchilla de desaislar sustituible



Datos técnicos	
Recubrimiento del mango	Fundas de varios componentes
Anchura	20 mm
Longitud	191 mm
Altura	90 mm
Sección de conductor	0,02 mm <sup>2</sup> ... 10 mm <sup>2</sup>
Longitud a desaislar	18 mm

	<b>Tipo</b> WIREFOX 10	<b>Código</b> 1212150	<b>Emb.</b> 1
--	---------------------------	--------------------------	------------------

### Herramienta para desaislar



Datos técnicos comunes	
Recubrimiento del mango	Fundas de plástico
Longitud a desaislar	100 mm

<b>Anchura</b> 37 mm	<b>Longitud</b> 167 mm	<b>Altura</b> 30,5 mm	<b>Tipo</b> WIREFOX-D 40	<b>Código</b> 1212161	<b>Emb.</b> 1
27,5 mm	125 mm	37 mm	WIREFOX-D 13	1212162	1

### Tenazas para prensar

Herramienta para engarzar, Tipo de contacto: punteras aisladas y no aisladas, Color: negro/verde



Datos técnicos comunes	
Color	negro/verde
Tipo de contacto	punteras aisladas y no aisladas
Anchura	70 mm
Longitud	180 mm
Altura	21 mm
Prensado	Engaste HEX

Sección máx.	Tipo	Código	Emb.
6 mm <sup>2</sup>	CRIMPFOX CENTRUS 6H	1213146	1
10 mm <sup>2</sup>	CRIMPFOX CENTRUS 10H	1213156	1

### Tenazas para prensar

Tenaza de crimpado, para punteras sin aislar y aisladas DIN 46228 partes 1 y 4 de 0,14 mm<sup>2</sup> ... 6 mm<sup>2</sup>, también para punteras TWIN hasta 2 x 4 mm<sup>2</sup>, adaptación de la sección automática, introducción lateral



Datos técnicos	
Sección máx.	6 mm <sup>2</sup>
Color	negro/verde
Tipo de contacto	punteras aisladas y no aisladas
Anchura	65 mm
Longitud	175 mm
Altura	22 mm
Prensado	Engaste HEX

Tipo	Código	Emb.
CRIMPFOX CENTRUS 6H-NC	1202883	1

### Tenazas para prensar

Herramienta para engarzar, Tipo de contacto: punteras aisladas y no aisladas, Color: negro/verde



Datos técnicos comunes	
Color	negro/verde
Tipo de contacto	punteras aisladas y no aisladas
Anchura	70 mm
Longitud	180 mm
Altura	21 mm
Prensado	Engaste cuadrado

Sección máx.	Tipo	Código	Emb.
6 mm <sup>2</sup>	CRIMPFOX CENTRUS 6S	1213144	1
10 mm <sup>2</sup>	CRIMPFOX CENTRUS 10S	1213154	1

### Tenazas para prensar

Tenaza de crimpado, para punteras sin aislar y aisladas DIN 46228 partes 1 y 4 de 0,14 mm<sup>2</sup> ... 6 mm<sup>2</sup>, también para punteras TWIN hasta 2 x 4 mm<sup>2</sup>, adaptación de la sección automática, introducción lateral



Datos técnicos	
Sección máx.	6 mm <sup>2</sup>
Color	negro/verde
Tipo de contacto	punteras aisladas y no aisladas
Anchura	65 mm
Longitud	175 mm
Altura	22 mm
Prensado	Engaste cuadrado

Tipo	Código	Emb.
CRIMPFOX CENTRUS 6S-NC	1202882	1

# Herramienta Crimpado

## Tenazas para prensar

Herramienta para engarzar, Tipo de contacto: punteras aisladas y no aisladas, Color: negro



Datos técnicos comunes	
Color	negro
Tipo de contacto	punteras aisladas y no aisladas
Anchura	25 mm
Longitud	256 mm
Altura	68 mm
Prensado	Engaste WM

Sección máx.	Tipo	Código	Emb.
25 mm <sup>2</sup>	CRIMPFOX 25R	1212039	1
50 mm <sup>2</sup>	CRIMPFOX 50R	1212041	1

## Tenazas para prensar

Herramienta para engarzar, Tipo de contacto: contactos mecanizados, Color: negro



Datos técnicos comunes	
Color	negro
Tipo de contacto	contactos mecanizados
Anchura	25 mm
Longitud	256 mm
Altura	68 mm
Prensado	Engaste cuadrado

Sección máx.	Tipo	Código	Emb.
4 mm <sup>2</sup>	CRIMPFOX-TC 4	1212113	1
10 mm <sup>2</sup>	CRIMPFOX-TC 10	1212114	1

## Tenazas para prensar

Pinza de crimpado, para punteras sin collar aislante según DIN 46228 parte 1 y punteras con collar aislante según DIN 46228 parte 4, 0,5 mm<sup>2</sup> ... 6 mm<sup>2</sup>, introducción frontal, engaste cuadrado



Datos técnicos	
Sección máx.	6 mm <sup>2</sup>
Color	negro
Tipo de contacto	punteras aisladas y no aisladas
Anchura	18 mm
Longitud	198 mm
Altura	59 mm
Prensado	Engaste cuadrado

Tipo	Código	Emb.
CRIMPFOX 6S-F	1212043	1

## Herramienta multifuncional

Herramienta para engarzar, Tipo de contacto: Punteras



Datos técnicos comunes	
Sección máx.	2,5 mm <sup>2</sup>
Tipo de contacto	Punteras
Anchura	31,5 mm
Longitud	180 mm
Altura	100 mm
Prensado	Engaste Indent

Tipo	Código	Emb.
CRIMPFOX 4 IN 1	1200101	1
CRIMPFOX 4 IN 1 SET	1200102	1

Accesorios	Tipo	Código	Emb.
Cargador de punteras para CRIMPFOX 4 IN 1, para punteras con collar aislante de 0,5 mm <sup>2</sup> ... 2,5 mm <sup>2</sup> , con una longitud de 8 mm	CRIMPFOX 4 IN 1/MAG	1200103	1
Puntera	AI 0,5-8 WH S1	1200104	500
Puntera	AI 0,75-8 GY S1	1200105	500
Puntera	AI 1,0-8 RD S1	1200106	500
Puntera	AI 1,5-8 BK S1	1200107	500
Puntera	AI 2,5-8 BU S1	1200108	400



## Destornillador



Datos técnicos comunes	
Material del mango	Dos componentes

Accionamiento	Tamaño	Longitud	Tipo	Código	Emb.
Ranura 0,4 x 2,0	2 mm x 0,4 mm x 60 mm	130 mm	SF-SL 0,4X2,0-60	<a href="#">1212546</a>	10
Ranura 0,4 x 2,5	2,5 mm x 0,4 mm x 75 mm	145 mm	SF-SL 0,4X2,5-75	<a href="#">1212547</a>	10
Ranura 0,5 x 3,0	3 mm x 0,5 mm x 80 mm	161 mm	SF-SL 0,5X3,0-80	<a href="#">1212548</a>	10
Ranura 0,6 x 3,5	3,5 mm x 0,6 mm x 100 mm	181 mm	SF-SL 0,6X3,5-100	<a href="#">1212549</a>	10

## Destornillador para tornillos de cabeza ranurada en cruz



Datos técnicos comunes	
Material del mango	Dos componentes

Accionamiento	Tamaño	Longitud	Tipo	Código	Emb.
Ranura en cruz PH 0	3 mm x 80 mm	161 mm	SF-PH 0-60	<a href="#">1212558</a>	10
Ranura en cruz PH 1	4,5 mm x 80 mm	178 mm	SF-PH 1-80	<a href="#">1212559</a>	10
Ranura en cruz PH 2	6 mm x 100 mm	205 mm	SF-PH 2-100	<a href="#">1212560</a>	10
Ranura en cruz PH 3	8 mm x 150 mm	262 mm	SF-PH 3-150	<a href="#">1212561</a>	10

## Destornillador para tornillos de cabeza ranurada en cruz



Datos técnicos comunes	
Material del mango	Dos componentes

Accionamiento	Tamaño	Longitud	Tipo	Código	Emb.
Ranura en cruz PZ 0	3 mm x 80 mm	161 mm	SF-PZ 0-60	<a href="#">1212562</a>	10
Ranura en cruz PZ 1	3 mm x 80 mm	178 mm	SF-PZ 1-80	<a href="#">1212563</a>	10
Ranura en cruz PZ 2	6 mm x 100 mm	205 mm	SF-PZ 2-100	<a href="#">1212564</a>	10
Ranura en cruz PZ 3	8 mm x 150 mm	262 mm	SF-PZ 3-150	<a href="#">1212565</a>	10

## Herramienta de medición

Comprobador de tensión, para tensiones continuas y alternas de 12 V hasta 1000 V AC/  
1000 V DC, IP65



Datos técnicos	
Color	negro
Índice de protección	IP65
Gama de medición de tensión	12 V AC ... 1000 V AC 12 V DC ... 1000 V DC
Entrada de medición de corriente	
Zona de ensayo de conexión de paso	0 Ω ... 108 kΩ (acústicamente a través de zumbador (55 dB), ópticamente a través de LED)
Extensión de indicación	12 V, 24 V, 50 V, 120 V, 230 V, 400 V, 690 V, 1000 V Indicación diodos LED
Indicación del sentido del campo giratorio	LCD (símbolo "R")
Indicación de fase	LCD (símbolo "R")
Indicación de polaridad	LED (símbolo "+/-")
Temperatura ambiente (servicio)	-10 °C ... 55 °C

Tipo	Código	Emb.
DUSPOL EXPERT	1209091	1

## Herramienta de medición

Multímetro digital para medidas de tensión continua y alterna, de corriente continua y alterna, medidas de paso, resistencia, frecuencia, temperatura y capacidad



Datos técnicos	
Color	negro
Índice de protección	IP30
Gama de medición de tensión	0,1 mV ... 750 V 0,1 mV ... 1000 V
Entrada de medición de corriente	1 mA ... 10 A 1 mA ... 10 A
Zona de ensayo de conexión de paso	Sí (25 Ω)
Extensión de indicación	2.000 dígitos
Temperatura ambiente (servicio)	0 °C ... 50 °C

Tipo	Código	Emb.
TESTFOX M-1	1212209	1

## Herramienta de medición

Medidores de corriente-multímetros, para mediciones de tensión continua y alterna, mediciones de corriente continua y alterna así como mediciones de resistencia, proceso de medición TRUE RMS.



Datos técnicos	
Color	negro
Índice de protección	IP30
Gama de medición de tensión	0,1 mV ... 600 V 0,1 mV ... 600 V
Entrada de medición de corriente	10 mA ... 300 A 10 mA ... 300 A
Zona de ensayo de conexión de paso	acústica (50 Ω)
Extensión de indicación	4.000 dígitos

Tipo	Código	Emb.
TESTFOX CC-1	1212211	1

### Herramienta universal

Alicates universales, superficie de agarre estriada, homologados según VDE 1000 V AC/  
1500 V DC, tamaño: 180 mm



Datos técnicos comunes	
Homologaciones	EN 60900
Color	negro

Longitud	Peso	Tipo	Código	Emb.
180 mm	257 g	UNIFOX-C VDE	1212202	1
200 mm	-	UNIFOX-CE VDE	1212203	1

### Herramienta universal

Tenazas de punta con cortante, superficie agarre estriada, homolog. VDE 1000 V CA/  
1500 V CC



Datos técnicos comunes	
Homologaciones	EN 60900
Color	negro

Longitud	Peso	Tipo	Código	Emb.
205 mm	205 g	UNIFOX-P VDE	1212204	1
170 mm	215 g	UNIFOX-PC VDE	1212205	1

### Herramienta universal

Alicates de boca plana, superficie de agarre con estriado fino, homolog.  
VDE 1000 V CA/ 1500 V CC



Datos técnicos	
Homologaciones	EN 60900
Longitud	160 mm
Peso	185 g
Color	negro

Tipo	Código	Emb.
UNIFOX-F VDE	1212363	1

### Herramienta universal

Alicates pico de loro, con articulación insertada, superficie de agarre doble estriado, según  
VDE ISO 8976



Datos técnicos	
Homologaciones	EN 60900
Longitud	240 mm

Tipo	Código	Emb.
UNIFOX-WP	1212365	1

# Material de instalación y montaje



### **Material de instalación y de montaje para su armario de control**

El material de instalación y de montaje, junto con los sistemas de cableado, las mangueras de protección y las guías de cables, así como los sistemas de entrada de cables, aseguran la protección y el orden en el armario de control y a su alrededor. Además, se permite un cableado CEM gracias a las abrazaderas de pantalla. Asimismo, las tomas de corriente e interfaces de servicio le ayudan a facilitar el mantenimiento, el servicio y el diagnóstico.

## **Visión general de los productos**

Puesta a tierra y apantallamiento	<b>224</b>
Material de instalación para el armario de control	<b>225</b>
Sistemas de introducción y guía de cables	<b>227</b>

## Material de instalación y montaje

### Puesta a tierra y apantallamiento

#### Borne para conexión de pantalla, clase de montaje: Barra colectora del neutro



##### Datos técnicos comunes

Tipo de material aislante / Clase de combustibilidad según UL 94	PA 6.6 / V0
Color	negro

Anchura	Longitud	Altura	Tipo	Código	Emb.
9 mm	26,8 mm	23,9 mm	SCC 5	1019420	20
14,4 mm	32,9 mm	32,5 mm	SCC 10	1019421	20
19 mm	38,1 mm	37 mm	SCC 15	1019422	10
24,7 mm	41,4 mm	43,6 mm	SCC 20	1019423	10

#### Borne para conexión de pantalla, clase de montaje: Placa de montaje



##### Datos técnicos comunes

Tipo de material aislante / Clase de combustibilidad según UL 94	PA 6.6 / V0
Color	negro

Anchura	Longitud	Altura	Tipo	Código	Emb.
9 mm	42,6 mm	23,1 mm	SCC 5-F	1019425	20
14,4 mm	42,6 mm	30,9 mm	SCC 10-F	1019426	20
19 mm	47,6 mm	35 mm	SCC 15-F	1019427	10
24,7 mm	47,6 mm	42,3 mm	SCC 20-F	1019428	10

**Soporte final**



Datos técnicos	
Longitud	48,6 mm
Anchura	5,15 mm
Altura	35,3 mm
Material	PA
Clase de combustibilidad según UL 94	V2
Carril	NS 35/7,5; NS 35/15

Tipo	Código	Emb.
CLIPFIX 35-5	3022276	50

**Soporte final**



Datos técnicos	
Longitud	50,5 mm
Anchura	9,5 mm
Altura	35,3 mm
Material	PA
Clase de combustibilidad según UL 94	V2
Carril	NS 35/7,5; NS 35/15; NS 32
Tipo de montaje	Enroscado

Tipo	Código	Emb.
E/UK	1201442	50

**Carril**



Datos técnicos	
Material	Acero
Longitud	2000 mm
Anchura	15 mm
Altura	5 mm
Color	plateado
Perforación	sin perforar

Tipo	Código	Emb.
NS 15 UNPERF 2000MM	1401695	5

**Carril**



Datos técnicos comunes	
Material	Acero
Anchura	35 mm
Altura	7,5 mm
Color	plateado
Perforación	sin perforar

Longitud	Tipo	Código	Emb.
1000 mm	NS 35/ 7,5 UNPERF 1000MM	1207649	20
2000 mm	NS 35/ 7,5 UNPERF 2000MM	0801681	5
2000 mm	NS 35/ 7,5 BLK UNPERF 2000MM	0801775	5



# Material de instalación y montaje

## Material de instalación para el armario de control

### Carril



#### Datos técnicos comunes

Material	Acero
Longitud	2000 mm
Anchura	35 mm
Altura	15 mm
Color	plateado
Perforación	sin perforar

Tipo	Código	Emb.
NS 35/15 UNPERF 2000MM	<a href="#">1201714</a>	5
NS 35/15 ZN UNPERF 2000MM	<a href="#">1206586</a>	5

### Carril



#### Datos técnicos

Material	Acero
Longitud	2000 mm
Anchura	35 mm
Altura	7,5 mm
Color	blanco/aluminio
Perforación	Agujero alargado estándar

Tipo	Código	Emb.
NS 35/ 7,5 BLK PERF 2000MM	<a href="#">0801759</a>	5

### Carril



#### Datos técnicos comunes

Material	Acero
Longitud	2000 mm
Anchura	35 mm
Altura	15 mm
Color	plateado
Perforación	Agujero alargado estándar

Tipo	Código	Emb.
NS 35/15 PERF 2000MM	<a href="#">1201730</a>	5
NS 35/15 ZN PERF 2000MM	<a href="#">1206599</a>	5

### Canaleta de cableado, gris, PVC

Canal de cableado para la instalación y el montaje en armarios de control, gris, formado por parte superior e inferior, ancho: 25 mm, altura: 25 mm, longitud: 2000 mm



Datos técnicos comunes	
Longitud	2000 mm
Material	PVC
Clase de combustibilidad según UL 94	V0
Color	gris
Tipo de fijación	Atornillado y remachado
Temperatura ambiente (servicio)	-5 °C ... 60 °C

Anchura x Altura	Tipo	Código	Emb.
25 mm x 25 mm	CD 25X25	3240187	25
25 mm x 40 mm	CD 25X40	3240188	24
25 mm x 60 mm	CD 25X60	3240191	15
25 mm x 80 mm	CD 25X80	3240197	10
30 mm x 40 mm	CD 30X40	3240278	20
30 mm x 60 mm	CD 30X60	3240280	24
30 mm x 80 mm	CD 30X80	3240282	12
30 mm x 100 mm	CD 30X100	3240283	12
40 mm x 40 mm	CD 40X40	3240189	25
40 mm x 60 mm	CD 40X60	3240192	20
40 mm x 80 mm	CD 40X80	3240198	10
40 mm x 100 mm	CD 40X100	3240294	10
60 mm x 40 mm	CD 60X40	3240190	20
60 mm x 60 mm	CD 60X60	3240193	12
60 mm x 80 mm	CD 60X80	3240199	10
60 mm x 100 mm	CD 60X100	3240263	8

Accesorios	Tipo	Código	Emb.
Cubierta	CD COVER 25	3240285	14
Cubierta	CD COVER 30	3240295	20
Cubierta	CD COVER 40	3240286	14
Cubierta	CD COVER 60	3240287	10
Pinza de sujeción para hilos universal, negro, Poliestireno	CD WR	3240284	50

### Canaleta de cableado, gris, PVC

Canal de cableado para la instalación y el montaje en armarios de control, gris, formado por parte superior e inferior, ancho: 80 mm, altura: 25 mm, longitud: 2000 mm



Datos técnicos comunes	
Longitud	2000 mm
Material	PVC
Clase de combustibilidad según UL 94	V0
Color	gris
Tipo de fijación	Atornillado y remachado

Anchura x Altura	Temperatura ambiente (servicio)	Tipo	Código	Emb.
80 mm x 25 mm	-5 °C ... 60 °C	CD 80X25	3240281	12
80 mm x 40 mm	-	CD 80X40	3240335	15
80 mm x 60 mm	-5 °C ... 60 °C	CD 80X60	3240194	10
80 mm x 80 mm	-5 °C ... 60 °C	CD 80X80	3240200	6
80 mm x 100 mm	-5 °C ... 60 °C	CD 80X100	3240264	8
100 mm x 40 mm	-5 °C ... 60 °C	CD 100X40	3240279	10
100 mm x 60 mm	-5 °C ... 60 °C	CD 100X60	3240195	8
100 mm x 80 mm	-5 °C ... 60 °C	CD 100X80	3240201	6
100 mm x 100 mm	-5 °C ... 60 °C	CD 100X100	3240205	6
120 mm x 60 mm	-5 °C ... 60 °C	CD 120X60	3240196	6
120 mm x 80 mm	-5 °C ... 60 °C	CD 120X80	3240202	4

Accesorios	Tipo	Código	Emb.
Cubierta	CD COVER 80	3240288	10
Cubierta	CD COVER 100	3240289	6
Cubierta	CD COVER 120	3240290	6
Pinza de sujeción para hilos universal, negro, Poliestireno	CD WR	3240284	50

**Canaleta de cableado, blanco, PVC**

Canal de cableado para la instalación y el montaje en armarios de control, blanco, formado por parte superior e inferior, ancho: 25 mm, altura: 25 mm, longitud: 2000 mm



**Datos técnicos comunes**

Longitud	2000 mm
Material	PVC
Clase de combustibilidad según UL 94	V0
Color	blanco
Tipo de fijación	Atornillado y remachado
Temperatura ambiente (servicio)	-5 °C ... 60 °C

Anchura x Altura	Tipo	Código	Emb.
25 mm x 25 mm	CD 25X25 WH	3240616	25
25 mm x 40 mm	CD 25X40 WH	3240617	24
25 mm x 60 mm	CD 25X60 WH	3240618	15
25 mm x 80 mm	CD 25X80 WH	3240619	10
30 mm x 40 mm	CD 30X40 WH	3240620	20
30 mm x 60 mm	CD 30X60 WH	3240621	24
30 mm x 80 mm	CD 30X80 WH	3240622	12
30 mm x 100 mm	CD 30X100 WH	3240623	12
40 mm x 40 mm	CD 40X40 WH	3240624	25
40 mm x 60 mm	CD 40X60 WH	3240625	20
40 mm x 80 mm	CD 40X80 WH	3240626	10
40 mm x 100 mm	CD 40X100 WH	3240627	10
60 mm x 40 mm	CD 60X40 WH	3240628	20
60 mm x 60 mm	CD 60X60 WH	3240629	12
60 mm x 80 mm	CD 60X80 WH	3240630	10
60 mm x 100 mm	CD 60X100 WH	3240631	8

Accesorios	Tipo	Código	Emb.
Cubierta	CD COVER 25 WH	3240645	14
Cubierta	CD COVER 30 WH	3240646	10
Cubierta	CD COVER 40 WH	3240647	14
Cubierta	CD COVER 60 WH	3240648	10
Pinza de sujeción para hilos universal, negro, Poliestireno	CD WR	3240284	50

**Canaleta de cableado, blanco, PVC**

Canal de cableado para la instalación y el montaje en armarios de control, blanco, formado por parte superior e inferior, ancho: 80 mm, altura: 25 mm, longitud: 2000 mm



**Datos técnicos comunes**

Longitud	2000 mm
Material	PVC
Clase de combustibilidad según UL 94	V0
Color	blanco
Tipo de fijación	Atornillado y remachado
Temperatura ambiente (servicio)	-5 °C ... 60 °C

Anchura x Altura	Tipo	Código	Emb.
80 mm x 25 mm	CD 80X25 WH	3240632	12
80 mm x 40 mm	CD 80X40 WH	3240633	15
80 mm x 60 mm	CD 80X60 WH	3240634	10
80 mm x 80 mm	CD 80X80 WH	3240635	6
80 mm x 100 mm	CD 80X100 WH	3240636	8
100 mm x 40 mm	CD 100X40 WH	3240637	10
100 mm x 60 mm	CD 100X60 WH	3240638	8
100 mm x 80 mm	CD 100X80 WH	3240639	6
100 mm x 100 mm	CD 100X100 WH	3240640	6
120 mm x 60 mm	CD 120X60 WH	3240641	6
120 mm x 80 mm	CD 120X80 WH	3240642	4

Accesorios	Tipo	Código	Emb.
Cubierta	CD COVER 80 WH	3240649	10
Cubierta	CD COVER 100 WH	3240643	6
Cubierta	CD COVER 120 WH	3240644	6
Pinza de sujeción para hilos universal, negro, Poliestireno	CD WR	3240284	50

### Canaleta de cableado, azul, PVC

Canal de cableado para la instalación y el montaje en armarios de control, azul, formado por parte superior e inferior, ancho: 25 mm, altura: 25 mm, longitud: 2000 mm



Datos técnicos comunes	
Longitud	2000 mm
Material	PVC
Clase de combustibilidad según UL 94	V0
Color	azul
Tipo de fijación	Atornillado y remachado
Temperatura ambiente (servicio)	-5 °C ... 60 °C

Anchura x Altura	Tipo	Código	Emb.
25 mm x 25 mm	CD 25X25 BU	3240301	25
25 mm x 40 mm	CD 25X40 BU	3240302	24
25 mm x 60 mm	CD 25X60 BU	3240303	15
25 mm x 80 mm	CD 25X80 BU	3240304	10
30 mm x 40 mm	CD 30X40 BU	3240305	20
30 mm x 60 mm	CD 30X60 BU	3240306	24
30 mm x 80 mm	CD 30X80 BU	3240307	12
30 mm x 100 mm	CD 30X100 BU	3240308	12
40 mm x 40 mm	CD 40X40 BU	3240309	25
40 mm x 60 mm	CD 40X60 BU	3240310	20
40 mm x 80 mm	CD 40X80 BU	3240311	10
40 mm x 100 mm	CD 40X100 BU	3240312	10
60 mm x 40 mm	CD 60X40 BU	3240313	20
60 mm x 60 mm	CD 60X60 BU	3240314	12
60 mm x 80 mm	CD 60X80 BU	3240315	10
60 mm x 100 mm	CD 60X100 BU	3240316	8

Accesorios	Tipo	Código	Emb.
Cubierta	CD COVER 25 BU	3240330	14
Cubierta	CD COVER 30 BU	3240331	10
Cubierta	CD COVER 40 BU	3240332	14
Cubierta	CD COVER 60 BU	3240333	10
Pinza de sujeción para hilos universal, negro, Poliestireno	CD WR	3240284	50

### Canaleta de cableado, azul, PVC

Canal de cableado para la instalación y el montaje en armarios de control, azul, formado por parte superior e inferior, ancho: 80 mm, altura: 25 mm, longitud: 2000 mm



Datos técnicos comunes	
Longitud	2000 mm
Material	PVC
Clase de combustibilidad según UL 94	V0
Color	azul
Tipo de fijación	Atornillado y remachado
Temperatura ambiente (servicio)	-5 °C ... 60 °C

Anchura x Altura	Tipo	Código	Emb.
80 mm x 25 mm	CD 80X25 BU	3240317	12
80 mm x 40 mm	CD 80X40 BU	3240318	15
80 mm x 60 mm	CD 80X60 BU	3240319	10
80 mm x 80 mm	CD 80X80 BU	3240320	6
80 mm x 100 mm	CD 80X100 BU	3240321	8
100 mm x 40 mm	CD 100X40 BU	3240322	10
100 mm x 60 mm	CD 100X60 BU	3240323	8
100 mm x 80 mm	CD 100X80 BU	3240324	6
100 mm x 100 mm	CD 100X100 BU	3240325	6
120 mm x 60 mm	CD 120X60 BU	3240326	6
120 mm x 80 mm	CD 120X80 BU	3240327	4

Accesorios	Tipo	Código	Emb.
Cubierta	CD COVER 80 BU	3240334	10
Cubierta	CD COVER 100 BU	3240328	6
Cubierta	CD COVER 120 BU	3240329	6
Pinza de sujeción para hilos universal, negro, Poliestireno	CD WR	3240284	50

# HMI y PC industriales



## HMI y PC industriales

Manejo de máquinas y control de los estados de la instalación con paneles HMI y PC industriales con seguridad contra fallos: nuestra gama ofrece escalabilidad para el concepto de mando de su solución de automatización. Las tareas de control y de interconexión se pueden realizar con ordenadores industriales de fácil mantenimiento. Nuestro software de visualización permite la representación e intervención rápida en los procesos de la máquina.

## Visión general de los productos

PC industriales	<b>232</b>
HMI	<b>233</b>

### PC industrial

Panel PC con 39,6 cm/15,6"-pantalla (proyectivo-capacitivo (PCAP)), 1366 x 768 píxel(es) (WXGA), Intel® Pentium® N4200 1.10/2.50 GHz, 1x COM (RS-232/422/485), 2x COM (RS-232), 2x USB 2.0, 2x USB 3.0, 2x Ethernet (10/100/1000 Mbit/s), RJ45, sin hay sistema operativo. (sistema bus:)



#### Datos técnicos comunes

Sistema operativo	sin hay sistema operativo
Procesador	Intel® Pentium® N4200 1.10/2.50 GHz
Memoria principal	4 GB DDR3
Memoria de datos	Ranura abierta para SSD M.2
Interfaces	1x COM (RS-232/422/485) 2x COM (RS-232) 2x USB 2.0 2x USB 3.0
Red	2x Ethernet (10/100/1000 Mbit/s), RJ45
Índice de protección	IP66 (lado frontal), IP20 (lado trasero)
Temperatura ambiente (servicio)	0 °C ... 50 °C

Tipo de pantalla	Resolución del monitor	Tipo	Código	Emb.
39,6 cm/15,6"	1366 x 768 píxel(es) (WXGA)	BL2 PPC15.6 2101	<a href="#">1099318</a>	1
TFT de 18,5" / 46,9 cm	1366 x 768 píxel(es) (WXGA)	BL2 PPC18.5 2101	<a href="#">1099324</a>	1
54.6 cm/21.5" TFT	1920 x 1080 píxel(es) (Full HD)	BL2 PPC21.5 2101	<a href="#">1099331</a>	1

### PC industrial

Panel PC con 39,6 cm/15,6"-pantalla (proyectivo-capacitivo (PCAP)), 1366 x 768 píxel(es) (WXGA), Intel® Core™ i3-6100U, 1x COM (RS-232/422/485), 2x COM (RS-232), 2x USB 2.0, 2x USB 3.0, 2x Ethernet (10/100/1000 Mbit/s), RJ45, sin hay sistema operativo. (sistema bus:)



#### Datos técnicos comunes

Tipo de pantalla	39,6 cm/15,6"
Resolución del monitor	1366 x 768 píxel(es) (WXGA)
Sistema operativo	sin hay sistema operativo
Memoria principal	8 GB DDR3
Memoria de datos	Ranura abierta para SSD M.2
Interfaces	1x COM (RS-232/422/485) 2x COM (RS-232) 2x USB 2.0 2x USB 3.0
Red	2x Ethernet (10/100/1000 Mbit/s), RJ45
Índice de protección	IP66 (lado frontal), IP20 (lado trasero)
Temperatura ambiente (servicio)	0 °C ... 50 °C

Procesador	Tipo	Código	Emb.
Intel® Core™ i3-6100U	BL2 PPC15.6 3101	<a href="#">1099319</a>	1
Intel® Core™ i5-6300U	BL2 PPC15.6 7101	<a href="#">1099320</a>	1
Intel® Core™ i7-6600U	BL2 PPC15.6 9101	<a href="#">1099321</a>	1



### Dispositivo de mando, Panel táctil

Panel táctil con 8,9 cm / 3,5"-TFT-pantalla (analógico-resistivo (poliéster)), 320 x 240 píxel(es) (QVGA), 65536 colores, Arm9™, 200 MHz, 2x USB Host 2.0, 1x Ethernet (10/100 MBits/s), RJ45, Windows CE 5.0 y software de usuario: MicroBrowser. (sistema bus: sin)

Los paneles web sólo son compatibles con los mandos de Phoenix Contact de los modelos ILC 1xx, ILC 3xx y RFC 47x.



Datos técnicos comunes	
Sistema operativo	Windows® CE 5.0
Procesador	Arm9™, 200 MHz
Memoria principal	64 MB SDRAM
Memoria de datos	Flash, 32 MB
Interfaces	2x USB Host 2.0
Red	1x Ethernet (10/100 MBits/s), RJ45
Índice de protección	IP65 (lado frontal), IP20 (lado posterior)
Temperatura ambiente (servicio)	0 °C ... 50 °C

Tipo de pantalla	Resolución del monitor	Tipo	Código	Emb.
8,9 cm / 3,5"-TFT	320 x 240 píxel(es) (QVGA)	WP 04T	<a href="#">2913632</a>	1
14,5 cm / TFT de 5,7"	320 x 240 píxel(es) (QVGA)	WP 06T	<a href="#">2913645</a>	1
26,4 cm / TFT de 10,4"	800 x 600 píxel(es) (SVGA)	WP 10T	<a href="#">2700934</a>	1
38,1 cm / 15"-TFT	1024 x 768 píxel(es) (XGA)	WP 15T	<a href="#">2700935</a>	1

Accesorios	Tipo	Código	Emb.
Kit de montaje, HMI, para instalación en placa frontal. El juego de fijación contiene 6 clips de montaje, 6 tornillos de rosca y una llave Allen.	HMI SCB MOUNTING KIT 6	<a href="#">2701385</a>	1

### Dispositivo de mando, Panel táctil

Panel táctil con 10,92 cm / 4,3"-TFT-pantalla (analógico-resistivo (poliéster)), 480 x 272 píxel(es) (WQVGA), 16,7 millones de colores, i.MX 6DualLite, 454 MHz, 1x USB Host 2.0, 1x Ethernet (10/100 MBits/s), RJ45, Yocto/Linux y software de usuario: Navegador QT. (sistema bus: sin)

Para indicaciones de instalación acerca del empleo de accesorios para aplicaciones Ex e, ver los datos de artículo en el catálogo online: [phoenixcontact.net/products](http://phoenixcontact.net/products)



Datos técnicos comunes	
Sistema operativo	Yocto/Linux
Procesador	i.MX 6DualLite, 454 MHz
Memoria principal	1 GB DDR2
Memoria de datos	Flash eMMC, 4 GB
Interfaces	1x USB Host 2.0
Red	1x Ethernet (10/100 MBits/s), RJ45
Índice de protección	IP66 (lado frontal), IP20 (lado trasero)
Temperatura ambiente (servicio)	0 °C ... 50 °C

Tipo de pantalla	Resolución del monitor	Tipo	Código	Emb.
10,92 cm / 4,3"-TFT	480 x 272 píxel(es) (WQVGA)	BWP 2043W	<a href="#">1060549</a>	1
17,8 cm / 7"-TFT	800 x 480 píxel(es) (WVGA)	BWP 2070W	<a href="#">1060632</a>	1
25,9 cm / 10,2" TFT	1024 x 600 píxel(es)	BWP 2102W	<a href="#">1060630</a>	1

# PLC y E/S



## PLC y E/S

Phoenix Contact le ofrece siempre el PLC y las E/S adecuados en los índices de protección IP20 e IP65/67, tanto como sistema o como componente con capacidad de red. Automatización profesional para sus instalaciones: desde el abastecimiento de agua descentralizado hasta la línea de pintura de gran complejidad en la industria automovilística. Programe en IEC61131-3 o en lenguajes de alto nivel y garantice el futuro de su instalación.

## Visión general de los productos

PLCnext Control	<b>236</b>
PLC clásico	<b>237</b>
Sistemas de E/S	<b>238</b>

**Mando**

PLCnext Control para el control directo de E/S Axioline F. Con tres interfaces Ethernet independientes. Completo con conector de conexión y módulo de zócalo de bus.

Para indicaciones de instalación acerca del empleo de accesorios para aplicaciones Ex e, ver los datos de artículo en el catálogo online: [phoenixcontact.net/products](http://phoenixcontact.net/products)



Datos técnicos	
Interfaces	Bus local Axioline F Ethernet
Lenguajes de programación soportados	Programación según IEC 61131-3 C++ C# Java Especifico del fabricante
Herramienta para programación	PLCnext Engineer Eclipse MATLAB® Simulink®
Procesador	Intel® Atom™ x5-E3930 2 1,3 GHz Intel® Atom™ x5-E3930 2x 1,3 GHz
Memoria de programa	16 MByte
Memoria de datos	32 MByte
Memoria de datos remanentes	1 MByte
Anchura	100 mm
Temperatura ambiente (servicio)	-25 °C ... 60 °C hasta 2000 m sobre el nivel del mar (observar derating)

Tipo	Código	Emb.
AXC F 3152	1069208	1

**Mando**

PLCnext Control para el control directo de E/S Axioline F. Con dos interfaces Ethernet. Completo con conector de conexión y módulo de zócalo de bus.



Datos técnicos	
Interfaces	Bus local Axioline F Ethernet
Lenguajes de programación soportados	Programación según IEC 61131-3 C++ C# Java Especifico del fabricante
Herramienta para programación	PLCnext Engineer Eclipse MATLAB® Simulink®
Procesador	Arm® Cortex®-A9 1 800 MHz Arm® Cortex®-A9 1x 800 MHz
Memoria de programa	8 MByte
Memoria de datos	16 MByte
Memoria de datos remanentes	48 kbyte(s) (NVRAM)
Anchura	45 mm
Temperatura ambiente (servicio)	-25 °C ... 60 °C hasta 2000 m sobre el nivel del mar (observar derating)

Tipo	Código	Emb.
AXC F 1152	1151412	1

## Mando

El controlador Inline ofrece la posibilidad de comunicar mediante PROFINET y Modbus/TCP. La programación se realiza con PC Worx Express o PC Worx (IEC 61131-3).

Para indicaciones de instalación acerca del empleo de accesorios para aplicaciones Ex e, ver los datos de artículo en el catálogo online: [phoenixcontact.net/products](http://phoenixcontact.net/products)



Datos técnicos comunes	
Interfaces	Ethernet 10Base-T/100Base-TX Bus local INTERBUS (maestro) Parametrización/operación/diagnóstico
Entradas digitales	8
Salidas digitales	4
Lenguajes de programación soportados	Programación según IEC 61131-3
Herramienta para programación	PC WORX PC WORX EXPRESS
Procesador	Altera Nios II 64 MHz Altera Nios II 64 MHz
Memoria de datos remanentes	8 kbyte(s) (NVRAM)
Número tareas de mando	8
Anchura	80 mm
Temperatura ambiente (servicio)	-25 °C ... 55 °C

Velocidad de procesamiento	Memoria de programa	Memoria de datos	Tipo	Código	Emb.
1,7 ms (Instrucciones de 1 K mezcladas)	192 kbyte(s)	192 kbyte(s)	ILC 131 ETH	2700973	1
1,5 ms (Instrucciones de 1 K mezcladas)	256 kbyte(s)	256 kbyte(s)	ILC 151 ETH	2700974	1

## Mando

El controlador Inline ofrece la posibilidad de comunicar mediante PROFINET y Modbus/TCP. La programación se realiza con PC Worx Express o PC Worx (IEC 61131-3).

Para indicaciones de instalación acerca del empleo de accesorios para aplicaciones Ex e, ver los datos de artículo en el catálogo online: [phoenixcontact.net/products](http://phoenixcontact.net/products)



Datos técnicos comunes	
Interfaces	Ethernet 10Base-T/100Base-TX Bus local INTERBUS (maestro) Parametrización/operación/diagnóstico
Entradas digitales	8
Salidas digitales	4
Lenguajes de programación soportados	Programación según IEC 61131-3
Herramienta para programación	PC WORX PC WORX EXPRESS
Procesador	Altera Nios II 64 MHz Altera Nios II 64 MHz
Memoria de datos remanentes	48 kbyte(s) (NVRAM)
Número tareas de mando	8
Anchura	80 mm
Temperatura ambiente (servicio)	-25 °C ... 55 °C

Velocidad de procesamiento	Memoria de programa	Memoria de datos	Tipo	Código	Emb.
1,5 ms (Instrucciones de 1 K mezcladas)	512 kbyte(s)	512 kbyte(s)	ILC 171 ETH 2TX	2700975	1
1,3 ms (Instrucciones de 1 K mezcladas)	1 MByte	1 MByte	ILC 191 ETH 2TX	2700976	1

Componente de E/S, Axioline F, Módulo de entrada digital



Datos técnicos comunes	
Propiedades	corresponde a la norma IEC 61850-3
Número de entradas digitales	8
Descripción de las entradas	EN 61131-2 tipo 1
Técnica de conexión de las entradas	2 conductores
Tensión de lógica $U_{BUS}$	5 V DC (a través del módulo de zócalo de bus)
Absorción de corriente de $U_{BUS}$	máx. 120 mA
Anchura	53,6 mm
Contenido de suministro	incluido módulo de zócalo de bus y conectores Axioline F

Temperatura ambiente (servicio)	Tipo	Código	Emb.
-25 °C ... 60 °C (Posición de montaje: montaje en la pared en un carril horizontal, tensión de entrada máx. 264 V)	AXL F DI8/2 110/220DC 1F	2700684	1
-25 °C ... 60 °C	AXL F DI8/2 48/60DC 1F	2702654	1

Componente de E/S, Axioline F, Módulo de entrada/salida digital



Datos técnicos	
Número de entradas digitales	8
Descripción de las entradas	EN 61131-2 tipo 1 y 3
Técnica de conexión de las entradas	1 conductor
Número de salidas digitales	8
Técnica de conexión de las salidas	1 conductor
Corriente de salida máxima por canal	500 mA
Corriente de salida máxima por módulo	4 A (Proteger externamente)
Tensión de alimentación periférica $U_{IO}$	24 V DC
Tensión de lógica $U_{BUS}$	5 V DC (a través del módulo de zócalo de bus)
Absorción de corriente de $U_{BUS}$	máx. 120 mA (hasta HW 01)
Anchura	35 mm
Temperatura ambiente (servicio)	-25 °C ... 60 °C
Contenido de suministro	incluido módulo de zócalo de bus y conectores Axioline F

Tipo	Código	Emb.
AXL F DI8/1 DO8/1 1H	2701916	1

Componente de E/S, Axioline F, Módulo de entrada/salida analógica



Datos técnicos	
Número de entradas analógicas	2
Técnica de conexión de las entradas	2 conductores
Margen de entrada Tensión	0 V ... 5 V -5 V ... 5 V 0 V ... 10 V -10 V ... 10 V
Margen de entrada Corriente	0 mA ... 20 mA 4 mA ... 20 mA -20 mA ... 20 mA
Actualización de datos de proceso	150 µs
Número de salidas analógicas	2
Técnica de conexión de las salidas	2 conductores
Señal de salida Tensión	0 V ... 5 V -5 V ... 5 V 0 V ... 10 V -10 V ... 10 V
Señal de salida Corriente	0 mA ... 20 mA 4 mA ... 20 mA -20 mA ... 20 mA
Actualización de datos de proceso	150 µs
Tensión de alimentación periférica $U_A$	24 V DC
Tensión de lógica $U_{BUS}$	5 V DC (a través del módulo de zócalo de bus)
Absorción de corriente de $U_{BUS}$	máx. 150 mA
Anchura	35 mm
Temperatura ambiente (servicio)	-25 °C ... 60 °C
Contenido de suministro	incluido módulo de zócalo de bus y conectores Axioline F

Tipo	Código	Emb.
AXL F AI2 AO2 1H	2702072	1

## Componente de E/S, Axioline F, Módulo de comunicación



Datos técnicos	
Interfaz	RS-232, RS-485, RS-422
Velocidad de transmisión	110 Bit/s ... 250 kBit/s (parametrizable)
Tensión de lógica $U_{BUS}$	5 V DC (a través del módulo de zócalo de bus)
Absorción de corriente de $U_{BUS}$	máx. 240 mA
Anchura	35 mm
Temperatura ambiente (servicio)	-25 °C ... 60 °C
Contenido de suministro	incluido módulo de zócalo de bus y conectores Axioline F

Tipo	Código	Emb.
AXL F RS UNI 1H	2688666	1

## Componente de E/S, Axioline F, Módulo de medición de potencia

Axioline F, módulo de medición de potencia, entrada de tensión: hasta 400 V AC (fase/conductor neutro) o 690 V AC (fase/fase), entrada de corriente: hasta 5 A AC, velocidad de transmisión de datos en el bus local: 100 MBit/s, índice de protección: IP20, incluido módulo de zócalo de bus y conectores Axioline F



Datos técnicos	
Entrada de medición de corriente	4
Descripción de las entradas	Registro de las corrientes I1 ... I3 y IN, hasta 5 A AC, con conexión directa
Entrada de medición de tensión	3
Descripción de las entradas	Registro de tensiones de fases U1 ... U3, para tensiones de conductor externo hasta 690 V AC (conductor-conductor) con conexión directa
Tensión de lógica $U_{BUS}$	5 V DC (a través del módulo de zócalo de bus)
Absorción de corriente de $U_{BUS}$	máx. 80 mA
Anchura	53,6 mm
Temperatura ambiente (servicio)	-25 °C ... 60 °C

Tipo	Código	Emb.
AXL F PM EF 1F	2702671	1

## Componente de E/S, Axioline F, Backplane



Datos técnicos comunes	
Tensión de alimentación periférica $U_p$	24 V DC
Tensión de lógica $U_{BUS}$	5 V DC
Temperatura ambiente (servicio)	-25 °C ... 60 °C

Propiedades	Anchura	Tipo	Código	Emb.
6 ranuras para Axioline Smart Elements	55 mm	AXL F BP SE6	1088136	1
4 ranuras para Axioline Smart Elements	40 mm	AXL F BP SE4	1088135	1

Accesorios	Tipo	Código	Emb.
Componente de E/S, Axioline Smart Elements, Cubierta de ranura	AXL SE SC-A	1088134	1

## Componente de E/S, Axioline Smart Elements, Módulo de entrada analógica



Datos técnicos comunes	
Número de entradas analógicas	4
Técnica de conexión de las entradas	2 conductores
Actualización de datos de proceso	tip. 1 ms
Tensión de alimentación periférica $U_p$	24 V DC (a través de conectores Card Edge)
Anchura	14,9 mm
Temperatura ambiente (servicio)	-25 °C ... 60 °C

Margen de entrada Tensión	Margen de entrada Corriente	Tipo	Código	Emb.
0 V ... 10 V	-	AXL SE AI4 U 0-10	1088104	1
-	4 mA ... 20 mA	AXL SE AI4 I 4-20	1088062	1



Componente de E/S, Axioline Smart Elements, Módulo de salida analógica



Datos técnicos comunes	
Número de salidas analógicas	4
Técnica de conexión de las salidas	2 conductores
Actualización de datos de proceso	típ. 1 ms
Tensión de alimentación periférica U <sub>p</sub>	24 V DC (a través de conectores Card Edge)
Anchura	14,9 mm
Temperatura ambiente (servicio)	-25 °C ... 60 °C

Señal de salida Tensión	Señal de salida Corriente	Tipo	Código	Emb.
0 V ... 10 V	-	AXL SE AO4 U 0-10	1088126	1
-	4 mA ... 20 mA	AXL SE AO4 I 4-20	1088123	1

Componente de E/S, Axioline Smart Elements, Módulo de función



Datos técnicos	
Número de entradas de contador	1 (Source)
Frecuencia de entrada	máx. 150 kHz
Número de salidas digitales	1 (OUT)
Tensión de alimentación periférica U <sub>p</sub>	24 V DC (a través de conectores Card Edge)
Anchura	14,9 mm
Temperatura ambiente (servicio)	-25 °C ... 60 °C

Tipo	Código	Emb.
AXL SE CNT1	1088131	1

Componente de E/S, Axioline Smart Elements, Módulo de entrada digital



Datos técnicos comunes	
Técnica de conexión de las entradas	1 conductor
Tensión de alimentación periférica U <sub>p</sub>	24 V DC (a través de conectores Card Edge)
Anchura	14,9 mm
Temperatura ambiente (servicio)	-25 °C ... 60 °C

Número de entradas digitales	Descripción de las entradas	Tipo	Código	Emb.
16	EN 61131-2 tipo 1 y 3	AXL SE DI16/1	1088127	1
16 (NPN)	basado en EN 61131-2 tipo 3 para entradas PNP	AXL SE DI16/1 NPN	1105559	1

Componente de E/S, Axioline Smart Elements, Módulo de salida digital



Datos técnicos	
Número de salidas digitales	16
Técnica de conexión de las salidas	1 conductor
Corriente de salida máxima por módulo	6 A (¡Asegúrese de que no se supera la corriente máxima permitida de 6 A!)
Tensión de alimentación periférica U <sub>p</sub>	24 V DC (a través de conectores Card Edge)
Anchura	14,9 mm
Temperatura ambiente (servicio)	-25 °C ... 60 °C

Tipo	Código	Emb.
AXL SE DO16/1	1088129	1

### Componente de E/S, Axioline Smart Elements, Módulo de registro de posiciones



Datos técnicos	
Señales de transmisor	emisor simétrico, según EIA-422
Número de entradas	1 (A, /A, B, /B, Z, /Z)
Número de entradas digitales	2 (DI Ref, DI L)
Descripción de las entradas	EN 61131-2 Tipo 3
Técnica de conexión de las entradas	1 conductor
Tensión de alimentación periférica $U_p$	24 V DC (a través de conectores Card Edge)
Anchura	14,9 mm
Temperatura ambiente (servicio)	-25 °C ... 60 °C

Tipo	Código	Emb.
AXL SE INC1 SYM	1088130	1

### Componente de E/S, Axioline Smart Elements, Maestro IO-Link



Datos técnicos	
Tensión de alimentación periférica $U_p$	24 V DC (a través de conectores Card Edge)
Anchura	14,9 mm
Temperatura ambiente (servicio)	-25 °C ... 60 °C

Tipo	Código	Emb.
AXL SE IOL4	1088132	1

### Componente de E/S, Axioline Smart Elements, Módulo de comunicación



Datos técnicos	
Interfaz	RS-485
Velocidad de transmisión	1200 bit/s ... 230.400 bit/s (parametrizable)
Tensión de alimentación periférica $U_p$	24 V DC (a través de conectores Card Edge)
Anchura	14,9 mm
Temperatura ambiente (servicio)	-25 °C ... 60 °C

Tipo	Código	Emb.
AXL SE RS485	1088128	1

### Componente de E/S, Axioline Smart Elements, Módulo de registro de temperatura



Datos técnicos	
Número de entradas analógicas	4 (Pt 100)
Técnica de conexión de las entradas	3 conductores
Tipos de sensores utilizables	Pt 100 (IEC 60751/EN 60751)
Actualización de datos de proceso	tip. 1 ms
Tensión de alimentación periférica $U_p$	24 V DC (a través de conectores Card Edge)
Anchura	14,9 mm
Temperatura ambiente (servicio)	-25 °C ... 60 °C

Tipo	Código	Emb.
AXL SE RTD4 PT100	1088106	1

Componente de E/S, Axioline Smart Elements, Cubierta de ranura



Datos técnicos	
Propiedades	Función de diagnóstico
Anchura	14,9 mm
Temperatura ambiente (servicio)	-25 °C ... 60 °C

Tipo	Código	Emb.
AXL SE SC-A	1088134	1

Componente de E/S, Inline, Acoplador de bus

Para indicaciones de instalación acerca del empleo de accesorios para aplicaciones Ex e, ver los datos de artículo en el catálogo online: [phoenixcontact.net/products](http://phoenixcontact.net/products)



Datos técnicos	
Sistema de bus de campo	Modbus/TCP (UDP)
Velocidad de transmisión	10/100 MBit/s
Número de entradas digitales	8
Descripción de las entradas	EN 61131-2 tipo 1
Técnica de conexión de las entradas	3 conductores
Número de salidas digitales	4
Técnica de conexión de las salidas	3 conductores
Corriente de salida máxima por módulo	máx. 2 A
Tensión de alimentación periférica $U_{ANA}$	24 V DC
Alimentación del circuito principal $U_M$	24 V DC (A través de conector Inline)
Alimentación del circuito de segmento $U_S$	24 V DC (A través de conector Inline)
Tensión de lógica $U_L$	7,5 V DC
Alimentación de corriente en $U_{ANA}$	máx. 0,5 A DC
Alimentación de corriente en $U_M$	máx. 8 A DC (Suma de $U_M + U_S$ ; ¡si se emplea en área con riesgo de explosión máx. 4 A!)
Alimentación de corriente en $U_S$	máx. 8 A DC (Suma de $U_M + U_S$ ; ¡si se emplea en área con riesgo de explosión máx. 4 A!)
Alimentación de corriente en $U_L$	máx. 0,8 A DC
Anchura	80 mm
Temperatura ambiente (servicio)	-25 °C ... 55 °C
Contenido de suministro	incluidos conectores Inline y campos de rotulación

Tipo	Código	Emb.
IL ETH BK DI8 DO4 2TX-PAC	2703981	1

Componente de E/S, Inline, Acoplador de bus

Acoplador de bus PROFINET, 8 entradas 24 V DC, 4 salidas 24 V DC, 500 mA, completo con conectores para periferia

Para indicaciones de instalación acerca del empleo de accesorios para aplicaciones Ex e, ver los datos de artículo en el catálogo online: [phoenixcontact.net/products](http://phoenixcontact.net/products)



Datos técnicos	
Sistema de bus de campo	PROFINET
Velocidad de transmisión	100 MBit/s (conforme al estándar PROFINET)
Número de entradas digitales	8
Descripción de las entradas	EN 61131-2 tipo 1
Técnica de conexión de las entradas	3 conductores
Número de salidas digitales	4
Técnica de conexión de las salidas	3 conductores
Corriente de salida máxima por módulo	máx. 2 A
Tensión de alimentación periférica $U_{ANA}$	24 V DC
Alimentación del circuito principal $U_M$	24 V DC (A través de conector Inline)
Alimentación del circuito de segmento $U_S$	24 V DC (A través de conector Inline)
Tensión de lógica $U_L$	7,5 V DC
Alimentación de corriente en $U_{ANA}$	máx. 0,5 A DC (observar derating)
Alimentación de corriente en $U_M$	máx. 8 A DC (Suma de $U_M + U_S$ ; ¡si se emplea en área con riesgo de explosión máx. 4 A!)
Alimentación de corriente en $U_S$	máx. 8 A DC (Suma de $U_M + U_S$ ; ¡si se emplea en área con riesgo de explosión máx. 4 A!)
Alimentación de corriente en $U_L$	máx. 0,8 A DC (observar derating)
Anchura	80 mm
Temperatura ambiente (servicio)	-25 °C ... 55 °C (observar derating)

Tipo	Código	Emb.
IL PN BK DI8 DO4 2TX-PAC	2703994	1

## Componente de E/S, Inline, Acoplador de bus



Datos técnicos	
Sistema de bus de campo	INTERBUS
Velocidad de transmisión	500 kBit/s
Tensión de alimentación periférica $U_{ANA}$	24 V DC
Alimentación del circuito principal $U_M$	24 V DC (A través de conector InLine)
Alimentación del circuito de segmento $U_S$	24 V DC (A través de conector InLine)
Tensión de lógica $U_L$	7,5 V DC
Alimentación de corriente en $U_{ANA}$	máx. 0,5 A DC (observar derating)
Alimentación de corriente en $U_M$	máx. 8 A DC (Suma de $U_M + U_S$ )
Alimentación de corriente en $U_S$	máx. 8 A DC (Suma de $U_M + U_S$ )
Alimentación de corriente en $U_L$	máx. 0,7 A DC (observar derating)
Anchura	48,8 mm
Temperatura ambiente (servicio)	-25 °C ... 55 °C
Contenido de suministro	incluidos conectores InLine y campos de rotulación

Tipo	Código	Emb.
IL IB BK-PAC	2863070	1

## Componente de E/S, Inline, Acoplador de bus

Para indicaciones de instalación acerca del empleo de accesorios para aplicaciones Ex e, ver los datos de artículo en el catálogo online: [phoenixcontact.net/products](http://phoenixcontact.net/products)



Datos técnicos	
Sistema de bus de campo	INTERBUS
Velocidad de transmisión	500 kBit/s
Tensión de alimentación periférica $U_{ANA}$	24 V DC
Alimentación del circuito principal $U_M$	24 V DC
Alimentación del circuito de segmento $U_S$	24 V DC
Tensión de lógica $U_L$	7,5 V DC $\pm 5\%$
Alimentación de corriente en $U_{ANA}$	máx. 0,5 A DC (observar derating)
Alimentación de corriente en $U_M$	máx. 8 A DC (Suma de $U_M + U_S$ )
Alimentación de corriente en $U_S$	máx. 8 A DC (Suma de $U_M + U_S$ )
Alimentación de corriente en $U_L$	máx. 2 A DC (observar derating)
Anchura	48,8 mm
Temperatura ambiente (servicio)	-25 °C ... 55 °C
Contenido de suministro	incluidos conectores InLine y campos de rotulación

Tipo	Código	Emb.
IBS IL 24 BK-T/U-PAC	2861580	1

## Componente de E/S, InLine

Módulo de alimentación InLine, completo con accesorios (conector y superficie de rotulación), 24 V DC, sin fusible

Para indicaciones de instalación acerca del empleo de accesorios para aplicaciones Ex e, ver los datos de artículo en el catálogo online: [phoenixcontact.net/products](http://phoenixcontact.net/products)



Datos técnicos	
Interfaz	Bus local InLine
Velocidad de transmisión	500 kBit/s / 2 MBit/s (Utilizable en estaciones InLine con estas velocidades de transmisión)
Alimentación del circuito principal $U_M$	24 V DC (A través de conector InLine)
Alimentación del circuito de segmento $U_S$	24 V DC (A través de conector InLine)
Alimentación de corriente en $U_M$	máx. 8 A (Suma de $U_M + U_S$ ; ¡si se emplea en área con riesgo de explosión máx. 4 A!)
Alimentación de corriente en $U_S$	máx. 8 A (Suma de $U_M + U_S$ ; ¡si se emplea en área con riesgo de explosión máx. 4 A!)
Anchura	12,2 mm

Tipo	Código	Emb.
IB IL 24 PWR IN-PAC	2861331	1

## Componente de E/S, InLine

Borne de alimentación InLine, completo con accesorios (conector y superficie de rotulación), 24 V DC, con fusible (tensión principal y tensión de segmento) y diagnóstico

Para indicaciones de instalación acerca del empleo de accesorios para aplicaciones Ex e, ver los datos de artículo en el catálogo online: [phoenixcontact.net/products](http://phoenixcontact.net/products)



Datos técnicos	
Interfaz	Bus local InLine
Velocidad de transmisión	500 kBit/s
Alimentación del circuito principal $U_M$	24 V DC (A través de conector InLine)
Alimentación del circuito de segmento $U_S$	24 V DC
Tensión de lógica $U_L$	7,5 V DC (a través de maniobra de potencial)
Alimentación de corriente en $U_M$	máx. 6,3 A (Suma de $U_M + U_S$ ; ¡si se emplea en área con riesgo de explosión máx. 4 A!)
Alimentación de corriente en $U_S$	máx. 6,3 A (Suma de $U_M + U_S$ ; ¡si se emplea en área con riesgo de explosión máx. 4 A!)
Absorción de corriente de $U_L$	máx. 25 mA
Fusible	SI 5 x 20 6, 300 AT (En el suministro)
Anchura	12,2 mm

Tipo	Código	Emb.
IB IL 24 PWR IN/2-F-D-PAC	2862152	1

### Componente de E/S, Inline

Módulo de alimentación Inline, completo con accesorios (conector y superficie de rotulación), 24 V DC, con fusible (tensión principal y tensión de segmento)



Datos técnicos	
Interfaz	Bus local Inline
Velocidad de transmisión	500 kBit/s / 2 MBit/s
Alimentación del circuito principal $U_M$	24 V DC (A través de conector Inline)
Alimentación del circuito de segmento $U_S$	24 V DC (A través de conector Inline)
Alimentación de corriente en $U_M$	máx. 6 A (Suma de $U_M + U_S$ )
Alimentación de corriente en $U_S$	máx. 6 A (Suma de $U_M + U_S$ )
Fusible	SI 5 x 20 6, 300 AT (En el suministro)
Anchura	12,2 mm

Tipo	Código	Emb.
IB IL 24 PWR IN/2-F-PAC	2862136	1

### Componente de E/S, Inline

Módulo Inline para la distribución de potenciales (24 V), completo con accesorios (conector y superficie de rotulación), desalimentación de la tensión de alimentación de 24 V del circuito de segmento (US)



Datos técnicos	
Interfaz	Bus local Inline
Velocidad de transmisión	500 kBit/s / 2 MBit/s
Alimentación del circuito de segmento $U_S$	24 V DC (a través de maniobra de potencial)
Anchura	12,2 mm

Tipo	Código	Emb.
IB IL PD 24V-PAC	2862987	1

### Componente de E/S, Inline

Módulo Inline para la distribución de potenciales (GND), completo con accesorios (conector y superficie de rotulación), conexiones para GND



Datos técnicos	
Interfaz	Bus local Inline
Velocidad de transmisión	500 kBit/s / 2 MBit/s
Anchura	12,2 mm

Tipo	Código	Emb.
IB IL PD GND-PAC	2862990	1

### Componente de E/S, Inline, Módulo de entrada digital

Para indicaciones de instalación acerca del empleo de accesorios para aplicaciones Ex e, ver los datos de artículo en el catálogo online: [phoenixcontact.net/products](http://phoenixcontact.net/products)



Datos técnicos comunes	
Descripción de las entradas	EN 61131-2 tipo 1
Técnica de conexión de las entradas	4 conductores
Alimentación del circuito de segmento $U_S$	24 V DC (a través de maniobra de potencial)
Tensión de lógica $U_L$	7,5 V DC (a través de maniobra de potencial)
Absorción de corriente de $U_L$	máx. 35 mA
Anchura	12,2 mm
Temperatura ambiente (servicio)	-25 °C ... 55 °C
Contenido de suministro	incluidos Inline conector y superficie de rotulación

Número de entradas digitales	Tipo	Código	Emb.
2	IB IL 24 DI 2-PAC	2861221	1
2 (NPN)	IB IL 24 DI 2-NPN-PAC	2861483	1

Componente de E/S, Inline, Módulo de entrada digital

Para indicaciones de instalación acerca del empleo de accesorios para aplicaciones Ex e, ver los datos de artículo en el catálogo online: [phoenixcontact.net/products](http://phoenixcontact.net/products)



Datos técnicos	
Número de entradas digitales	4
Descripción de las entradas	EN 61131-2 tipo 1
Técnica de conexión de las entradas	3 conductores
Alimentación del circuito de segmento U <sub>s</sub>	24 V DC (a través de maniobra de potencial)
Tensión de lógica U <sub>L</sub>	7,5 V DC (a través de maniobra de potencial)
Absorción de corriente de U <sub>L</sub>	máx. 40 mA
Anchura	12,2 mm
Temperatura ambiente (servicio)	-25 °C ... 55 °C
Contenido de suministro	incluidos Inline conector y superficie de rotulación

Tipo	Código	Emb.
IB IL 24 DI 4-PAC	2861234	1

Componente de E/S, Inline, Módulo de entrada digital

Para indicaciones de instalación acerca del empleo de accesorios para aplicaciones Ex e, ver los datos de artículo en el catálogo online: [phoenixcontact.net/products](http://phoenixcontact.net/products)



Datos técnicos	
Número de entradas digitales	8
Descripción de las entradas	EN 61131-2 tipo 1
Técnica de conexión de las entradas	4 conductores
Alimentación del circuito de segmento U <sub>s</sub>	24 V DC (a través de maniobra de potencial)
Tensión de lógica U <sub>L</sub>	7,5 V DC (a través de maniobra de potencial)
Absorción de corriente de U <sub>L</sub>	máx. 50 mA
Anchura	48,8 mm
Temperatura ambiente (servicio)	-25 °C ... 55 °C
Contenido de suministro	incluidos conectores Inline y campos de rotulación

Tipo	Código	Emb.
IB IL 24 DI 8-PAC	2861247	1

Componente de E/S, Inline, Módulo de entrada digital



Datos técnicos	
Número de entradas digitales	8
Descripción de las entradas	IEC?61131-2 Tipo?2
Técnica de conexión de las entradas	4 conductores
Alimentación del circuito de segmento U <sub>s</sub>	24 V DC (a través de maniobra de potencial)
Tensión de lógica U <sub>L</sub>	7,5 V DC (a través de maniobra de potencial)
Absorción de corriente de U <sub>L</sub>	máx. 50 mA
Anchura	48,8 mm
Temperatura ambiente (servicio)	-25 °C ... 55 °C
Contenido de suministro	incluidos conectores Inline y campos de rotulación

Tipo	Código	Emb.
IB IL 24 DI 8/T2-PAC	2862204	1

Componente de E/S, Inline, Módulo de entrada digital

Para indicaciones de instalación acerca del empleo de accesorios para aplicaciones Ex e, ver los datos de artículo en el catálogo online: [phoenixcontact.net/products](http://phoenixcontact.net/products)



Datos técnicos	
Número de entradas digitales	8
Descripción de las entradas	EN 61131-2 tipo 1 y 3
Técnica de conexión de las entradas	1 conductor
Alimentación del circuito de segmento U <sub>s</sub>	24 V DC (a través de maniobra de potencial)
Tensión de lógica U <sub>L</sub>	7,5 V DC (a través de maniobra de potencial)
Absorción de corriente de U <sub>L</sub>	máx. 30 mA
Anchura	12,2 mm
Temperatura ambiente (servicio)	-25 °C ... 55 °C
Contenido de suministro	incluidos Inline conector y superficie de rotulación

Tipo	Código	Emb.
IB IL 24 DI8/HD-PAC	2700173	1

### Componente de E/S, Inline, Módulo de entrada digital

Para indicaciones de instalación acerca del empleo de accesorios para aplicaciones Ex e, ver los datos de artículo en el catálogo online: [phoenixcontact.net/products](http://phoenixcontact.net/products)



Datos técnicos comunes	
Descripción de las entradas	EN 61131-2 tipo 1
Técnica de conexión de las entradas	3 conductores
Alimentación del circuito de segmento U <sub>S</sub>	24 V DC (a través de maniobra de potencial)
Tensión de lógica U <sub>L</sub>	7,5 V DC (a través de maniobra de potencial)
Absorción de corriente de U <sub>L</sub>	máx. 60 mA
Anchura	48,8 mm
Temperatura ambiente (servicio)	-25 °C ... 55 °C

Número de entradas digitales	Contenido de suministro	Tipo	Código	Emb.
16 (NPN)	incluidos conectores Inline y campos de rotulación	IB IL 24 DI 16-NPN-PAC	2863520	1
16	incluidos conectores Inline y campos de rotulación	IB IL 24 DI 16-PAC	2861250	1
16	incluidos conectores Inline y campos de rotulación, conectores numerados individualmente	IB IL 24 DI 16-PAC/SN	2862958	1

### Componente de E/S, Inline, Módulo de entrada digital

Para indicaciones de instalación acerca del empleo de accesorios para aplicaciones Ex e, ver los datos de artículo en el catálogo online: [phoenixcontact.net/products](http://phoenixcontact.net/products)



Datos técnicos comunes	
Técnica de conexión de las entradas	1 conductor
Alimentación del circuito de segmento U <sub>S</sub>	24 V DC (a través de maniobra de potencial)
Tensión de lógica U <sub>L</sub>	7,5 V DC (a través de maniobra de potencial)
Anchura	48,8 mm
Temperatura ambiente (servicio)	-25 °C ... 55 °C
Contenido de suministro	incluidos conectores Inline y campos de rotulación

Número de entradas digitales	Descripción de las entradas	Absorción de corriente de U <sub>L</sub>	Tipo	Código	Emb.
32	IEC 61131-2 tipo 1	máx. 90 mA (HW 00)	IB IL 24 DI 32/HD-PAC	2862835	1
32 (NPN)	EN 61131-2 tipo 1	máx. 90 mA	IB IL 24 DI 32/HD-NPN-PAC	2878243	1

### Componente de E/S, Inline, Módulo de salida digital

Para indicaciones de instalación acerca del empleo de accesorios para aplicaciones Ex e, ver los datos de artículo en el catálogo online: [phoenixcontact.net/products](http://phoenixcontact.net/products)



Datos técnicos comunes	
Técnica de conexión de las salidas	4 conductores
Alimentación del circuito de segmento U <sub>S</sub>	24 V DC (a través de maniobra de potencial)
Tensión de lógica U <sub>L</sub>	7,5 V DC (a través de maniobra de potencial)
Anchura	12,2 mm
Temperatura ambiente (servicio)	-25 °C ... 55 °C
Contenido de suministro	incluidos Inline conector y superficie de rotulación

Número de salidas digitales	Corriente de salida máxima por canal	Corriente de salida máxima por módulo	Absorción de corriente de U <sub>L</sub>	Tipo	Código	Emb.
2	2 A	4 A	máx. 35 mA	IB IL 24 DO 2-2A-PAC	2861263	1
2	500 mA	1 A	máx. 33 mA	IB IL 24 DO 2-PAC	2861470	1
2 (NPN)	500 mA	1 A	máx. 32 mA	IB IL 24 DO 2-NPN-PAC	2861496	1

### Componente de E/S, Inline, Módulo de salida digital

Para indicaciones de instalación acerca del empleo de accesorios para aplicaciones Ex e, ver los datos de artículo en el catálogo online: [phoenixcontact.net/products](http://phoenixcontact.net/products)



Datos técnicos	
Número de salidas digitales	4
Técnica de conexión de las salidas	3 conductores
Corriente de salida máxima por canal	500 mA
Corriente de salida máxima por módulo	2 A
Alimentación del circuito de segmento U <sub>S</sub>	24 V DC (a través de maniobra de potencial)
Tensión de lógica U <sub>L</sub>	7,5 V DC (a través de maniobra de potencial)
Absorción de corriente de U <sub>L</sub>	máx. 44 mA
Anchura	12,2 mm
Temperatura ambiente (servicio)	-25 °C ... 55 °C
Contenido de suministro	incluidos Inline conector y superficie de rotulación

Tipo	Código	Emb.
IB IL 24 DO 4-PAC	2861276	1



### Componente de E/S, Inline, Módulo de salida digital

Para indicaciones de instalación acerca del empleo de accesorios para aplicaciones Ex e, ver los datos de artículo en el catálogo online: [phoenixcontact.net/products](http://phoenixcontact.net/products)



Datos técnicos	
Número de salidas digitales	8
Técnica de conexión de las salidas	1 conductor
Corriente de salida máxima por canal	500 mA
Corriente de salida máxima por módulo	4 A
Alimentación del circuito de segmento $U_s$	24 V DC (a través de maniobra de potencial)
Tensión de lógica $U_L$	7,5 V DC (a través de maniobra de potencial)
Absorción de corriente de $U_L$	máx. 30 mA
Anchura	12,2 mm
Temperatura ambiente (servicio)	-25 °C ... 55 °C
Contenido de suministro	incluidos Inline conector y superficie de rotulación

Tipo	Código	Emb.
IB IL 24 DO8/HD-PAC	2700172	1

### Componente de E/S, Inline, Módulo de salida digital



Datos técnicos comunes	
Número de salidas digitales	8
Técnica de conexión de las salidas	4 conductores
Alimentación del circuito de segmento $U_s$	24 V DC (a través de maniobra de potencial)
Tensión de lógica $U_L$	7,5 V DC (a través de maniobra de potencial)
Absorción de corriente de $U_L$	máx. 60 mA
Anchura	48,8 mm
Temperatura ambiente (servicio)	-25 °C ... 55 °C
Contenido de suministro	incluidos conectores Inline y campos de rotulación

Corriente de salida máxima por canal	Corriente de salida máxima por módulo	Tipo	Código	Emb.
2 A	8 A (al 50 % simultáneo)	IB IL 24 DO 8-2A-PAC	2861603	1
500 mA	4 A	IB IL 24 DO 8-PAC	2861289	1

### Componente de E/S, Inline, Módulo de salida digital

Para indicaciones de instalación acerca del empleo de accesorios para aplicaciones Ex e, ver los datos de artículo en el catálogo online: [phoenixcontact.net/products](http://phoenixcontact.net/products)



Datos técnicos comunes	
Número de salidas digitales	16
Técnica de conexión de las salidas	3 conductores
Corriente de salida máxima por canal	500 mA
Corriente de salida máxima por módulo	8 A
Alimentación del circuito de segmento $U_s$	24 V DC (a través de maniobra de potencial)
Tensión de lógica $U_L$	7,5 V DC (a través de maniobra de potencial)
Absorción de corriente de $U_L$	máx. 90 mA
Anchura	48,8 mm
Temperatura ambiente (servicio)	-25 °C ... 55 °C

Contenido de suministro	Tipo	Código	Emb.
incluidos conectores Inline y campos de rotulación	IB IL 24 DO 16-PAC	2861292	1
incluidos conectores Inline y campos de rotulación, conectores numerados individualmente	IB IL 24 DO 16-PAC/SN	2862961	1

### Componente de E/S, Inline, Módulo de salida digital

Para indicaciones de instalación acerca del empleo de accesorios para aplicaciones Ex e, ver los datos de artículo en el catálogo online: [phoenixcontact.net/products](http://phoenixcontact.net/products)



Datos técnicos comunes	
Técnica de conexión de las salidas	1 conductor
Corriente de salida máxima por canal	500 mA
Corriente de salida máxima por módulo	8 A
Alimentación del circuito de segmento $U_s$	24 V DC (a través de maniobra de potencial)
Tensión de lógica $U_L$	7,5 V DC (a través de maniobra de potencial)
Anchura	48,8 mm
Temperatura ambiente (servicio)	-25 °C ... 55 °C
Contenido de suministro	incluidos conectores Inline y campos de rotulación

Número de salidas digitales	Absorción de corriente de $U_L$	Tipo	Código	Emb.
32	máx. 140 mA (HW 00)	IB IL 24 DO 32/HD-PAC	2862822	1
32 (NPN)	máx. 140 mA	IB IL 24 DO 32/HD-NPN-PAC	2878340	1

Componente de E/S, Inline, Módulo de relés

Para indicaciones de instalación acerca del empleo de accesorios para aplicaciones Ex e, ver los datos de artículo en el catálogo online: [phoenixcontact.net/products](http://phoenixcontact.net/products)



Datos técnicos comunes	
Número de salidas digitales	1 (contactos sin potencial)
Tensión de conexión	5 V AC ... 253 V AC
Tensión de lógica $U_L$	7,5 V DC (a través de maniobra de potencial)
Absorción de corriente de $U_L$	máx. 60 mA
Anchura	12,2 mm
Temperatura ambiente (servicio)	-25 °C ... 55 °C
Contenido de suministro	incluidos Inline conector y superficie de rotulación

Propiedades	Corriente de salida máxima por canal	Corriente de salida máxima por módulo	Tipo	Código	Emb.
para conectar cargas óhmicas	máx. 3 A (por canal)	máx. 3 A (por módulo)	IB IL 24/230 DOR1/W-PAC	2861881	1
para conmutar cargas inductivas y capacitivas	máx. 2,6 A (por canal)	máx. 2,6 A (por módulo)	IB IL 24/230 DOR1/W-PC-PAC	2862178	1

Accesorios	Tipo	Código	Emb.
Terminal distanciador	IB IL DOR LV-SET-PAC	2861645	1

Componente de E/S, Inline, Módulo de relés



Datos técnicos comunes	
Número de salidas digitales	4 (contactos sin potencial)
Corriente de salida máxima por canal	máx. 3 A (por canal)
Corriente de salida máxima por módulo	máx. 12 A (por módulo)
Tensión de conexión	5 V AC ... 253 V AC
Tensión de lógica $U_L$	7,5 V DC (a través de maniobra de potencial)
Absorción de corriente de $U_L$	máx. 187 mA
Anchura	48,8 mm
Temperatura ambiente (servicio)	-25 °C ... 55 °C
Contenido de suministro	incluidos conectores Inline y campos de rotulación

Propiedades	Tipo	Código	Emb.
para conectar cargas óhmicas	IB IL 24/230 DOR4/W-PAC	2861878	1
para conmutar cargas inductivas y capacitivas	IB IL 24/230 DOR4/W-PC-PAC	2862181	1

Accesorios	Tipo	Código	Emb.
Terminal distanciador	IB IL DOR LV-SET-PAC	2861645	1

Componente de E/S, Inline, Módulo de relés



Datos técnicos	
Propiedades	alta corriente de cierre
Número de salidas digitales	4 (contactos sin potencial)
Corriente de salida máxima por canal	máx. 10 A (por canal)
Tensión de conexión	5 V AC ... 253 V AC
Tensión de alimentación periférica $U_{ANA}$	24 V DC
Tensión de lógica $U_L$	7,5 V DC (a través de maniobra de potencial)
Absorción de corriente de $U_L$	máx. 34 mA
Anchura	48,8 mm
Temperatura ambiente (servicio)	-25 °C ... 55 °C
Contenido de suministro	incluidos conectores Inline y campos de rotulación

Tipo	Código	Emb.
IB IL 24/230 DOR4/HC-PAC	2897716	1

Accesorios	Tipo	Código	Emb.
Terminal distanciador	IB IL DOR LV-SET-PAC	2861645	1

Componente de E/S, Inline, Módulo de relés



Datos técnicos	
Propiedades	para conectar cargas óhmicas
Número de salidas digitales	2 (contactos sin potencial)
Corriente de salida máxima por canal	máx. 2 A (por canal)
Corriente de salida máxima por módulo	máx. 4 A (por módulo)
Tensión de conexión	5 V AC ... 30 V AC 5 V DC ... 60 V DC
Tensión de lógica $U_L$	7,5 V DC (a través de maniobra de potencial)
Absorción de corriente de $U_L$	máx. 30 mA
Anchura	12,2 mm
Temperatura ambiente (servicio)	-25 °C ... 55 °C
Contenido de suministro	incluidos Inline conector y superficie de rotulación

Tipo	Código	Emb.
IB IL 24/48 DOR 2/W-PAC	2863119	1

Accesorios	Tipo	Código	Emb.
Terminal distanciador	IB IL DOR LV-SET-PAC	2861645	1

### Componente de E/S, Inline, Módulo de entrada analógica

Para indicaciones de instalación acerca del empleo de accesorios para aplicaciones Ex e, ver los datos de artículo en el catálogo online: [phoenixcontact.net/products](http://phoenixcontact.net/products)



Datos técnicos	
Propiedades	HART - Funcionalidad
Número de entradas analógicas	2
Técnica de conexión de las entradas	2 conductores
Margen de entrada Corriente	4 mA ... 20 mA 0 mA ... 25 mA
Resolución del valor de medición	16 bits (15 bits + signo)
Actualización de datos de proceso	tip. 1 ms (sincrónico con el bus)
Tensión de alimentación periférica $U_{ANA}$	24 V DC
Tensión de lógica $U_L$	7,5 V DC (a través de maniobra de potencial)
Absorción de corriente de $U_L$	máx. 110 mA
Anchura	48,8 mm
Temperatura ambiente (servicio)	-25 °C ... 55 °C
Contenido de suministro	incluidos conectores Inline y campos de rotulación

Tipo	Código	Emb.
IB IL AI 2-HART-PAC	2862149	1

### Componente de E/S, Inline, Módulo de entrada analógica

Para indicaciones de instalación acerca del empleo de accesorios para aplicaciones Ex e, ver los datos de artículo en el catálogo online: [phoenixcontact.net/products](http://phoenixcontact.net/products)



Datos técnicos	
Número de entradas analógicas	2
Técnica de conexión de las entradas	2 conductores
Margen de entrada Tensión	0 V ... 10 V -10 V ... 10 V
Margen de entrada Corriente	0 mA ... 20 mA 4 mA ... 20 mA -20 mA ... 20 mA
Resolución del valor de medición	16 bits (15 bits + signo)
Actualización de datos de proceso	< 1,5 ms (El tiempo incluye el runtime de firmware interno y el tiempo para la conversión de analógico a digital. En las consideraciones del sistema (por ejemplo para determinar la respuesta de salto de los sensores) tenga en cuenta además los tiempos para la lectura y la transmisión de bus, así como el estado de la promediación.)
Tensión de alimentación periférica $U_{ANA}$	24 V DC (a través de maniobra de potencial)
Tensión de lógica $U_L$	7,5 V DC (a través de maniobra de potencial)
Absorción de corriente de $U_L$	máx. 60 mA
Anchura	12,2 mm
Temperatura ambiente (servicio)	-25 °C ... 55 °C
Contenido de suministro	incluidos Inline conector y superficie de rotulación

Tipo	Código	Emb.
IB IL AI 2/SF-PAC	2861302	1

### Componente de E/S, Inline, Módulo de entrada analógica



Datos técnicos comunes	
Número de entradas analógicas	4
Técnica de conexión de las entradas	2 conductores
Actualización de datos de proceso	tip. 250 µs (Todos los canales)
Tensión de alimentación periférica $U_{ANA}$	24 V DC
Tensión de lógica $U_L$	7,5 V DC (a través de maniobra de potencial)
Absorción de corriente de $U_L$	máx. 60 mA
Anchura	12,2 mm
Temperatura ambiente (servicio)	-25 °C ... 55 °C
Contenido de suministro	incluidos Inline conector y superficie de rotulación

Margen de entrada Tensión	Margen de entrada Corriente	Resolución del valor de medición	Tipo	Código	Emb.
0 V ... 10 V -10 V ... 10 V	-	12 bit (11 bit + signo)	IB IL AI 4/U-PAC	2700459	1
-	0 mA ... 20 mA 4 mA ... 20 mA	13 bits (12 bits + signo)	IB IL AI 4/I-PAC	2700458	1

Componente de E/S, Inline, Módulo de entrada analógica

Para indicaciones de instalación acerca del empleo de accesorios para aplicaciones Ex e, ver los datos de artículo en el catálogo online: [phoenixcontact.net/products](http://phoenixcontact.net/products)



Datos técnicos	
Número de entradas analógicas	4
Técnica de conexión de las entradas	2, 3, 4 conductores
Margen de entrada Tensión	0 V ... 5 V -5 V ... 5 V 0 V ... 10 V -10 V ... 10 V
Margen de entrada Corriente	0 mA ... 20 mA 4 mA ... 20 mA -20 mA ... 20 mA
Resolución del valor de medición	16 bits (15 bits + signo)
Actualización de datos de proceso	< 1 ms (sincrónico con el bus)
Tensión de alimentación periférica $U_{ANA}$	24 V DC
Alimentación del circuito principal $U_M$	24 V DC (a través de maniobra de potencial)
Tensión de lógica $U_L$	7,5 V DC (a través de maniobra de potencial)
Absorción de corriente de $U_L$	máx. 100 mA
Anchura	48,8 mm
Temperatura ambiente (servicio)	-25 °C ... 55 °C
Contenido de suministro	incluidos conectores Inline y campos de rotulación
<b>Tipo</b>	IB IL AI 4/EF-PAC
<b>Código</b>	2878447
<b>Emb.</b>	1

Componente de E/S, Inline, Módulo de entrada analógica



Datos técnicos	
Propiedades	alimentación de sensores integrada
Número de entradas analógicas	8
Técnica de conexión de las entradas	2, 3 conductores
Margen de entrada Corriente	0 mA ... 20 mA 4 mA ... 20 mA -20 mA ... 20 mA 0 mA ... 40 mA -40 mA ... 40 mA
Resolución del valor de medición	16 bits (15 bits + signo)
Actualización de datos de proceso	sincrónico con el bus
Tensión de alimentación periférica $U_{ANA}$	24 V DC
Alimentación del circuito principal $U_M$	24 V DC (a través de maniobra de potencial)
Tensión de lógica $U_L$	7,5 V DC (a través de maniobra de potencial)
Absorción de corriente de $U_L$	máx. 65 mA
Anchura	48,8 mm
Temperatura ambiente (servicio)	-25 °C ... 55 °C
Contenido de suministro	incluidos conectores Inline y campos de rotulación
<b>Tipo</b>	IB IL AI 8/IS-PAC
<b>Código</b>	2861661
<b>Emb.</b>	1

Componente de E/S, Inline, Módulo de entrada analógica

Para indicaciones de instalación acerca del empleo de accesorios para aplicaciones Ex e, ver los datos de artículo en el catálogo online: [phoenixcontact.net/products](http://phoenixcontact.net/products)



Datos técnicos	
Número de entradas analógicas	8
Técnica de conexión de las entradas	2 conductores
Margen de entrada Tensión	0 V ... 5 V -5 V ... 5 V 0 V ... 10 V -10 V ... 10 V 0 V ... 25 V -25 V ... 25 V 0 V ... 50 V
Margen de entrada Corriente	0 mA ... 20 mA 4 mA ... 20 mA -20 mA ... 20 mA 0 mA ... 40 mA -40 mA ... 40 mA
Resolución del valor de medición	16 bits (15 bits + signo)
Actualización de datos de proceso	sincrónico con el bus
Tensión de alimentación periférica $U_{ANA}$	24 V DC
Tensión de lógica $U_L$	7,5 V DC (a través de maniobra de potencial)
Absorción de corriente de $U_L$	máx. 55 mA
Anchura	48,8 mm
Temperatura ambiente (servicio)	-25 °C ... 55 °C
Contenido de suministro	incluidos conectores Inline y campos de rotulación
<b>Tipo</b>	IB IL AI 8/SF-PAC
<b>Código</b>	2861412
<b>Emb.</b>	1

### Componente de E/S, Inline, Módulo de registro de temperatura

Para indicaciones de instalación acerca del empleo de accesorios para aplicaciones Ex e, ver los datos de artículo en el catálogo online: [phoenixcontact.net/products](http://phoenixcontact.net/products)



Datos técnicos	
Número de entradas analógicas	2
Técnica de conexión de las entradas	2, 3, 4 conductores
Tipos de sensores utilizables	Sensores para Pt, Ni, KTY, Cu, resistencias lineales
Actualización de datos de proceso	32 ms (ambos canales en la técnica de 3 conductores)
Tensión de alimentación periférica $U_{ANA}$	24 V DC (a través de maniobra de potencial)
Tensión de lógica $U_L$	7,5 V DC (a través de maniobra de potencial)
Absorción de corriente de $U_L$	máx. 60 mA
Anchura	12,2 mm
Temperatura ambiente (servicio)	-25 °C ... 55 °C
Contenido de suministro	incluidos Inline conector y superficie de rotulación

Tipo	Código	Emb.
IB IL TEMP 2 RTD-PAC	2861328	1

### Componente de E/S, Inline, Módulo de registro de temperatura

Borne de entradas analógicas Inline, completo con accesorios (conector y superficie de rotulación), 8 canales, RTD (sensor de resistencia), técnica de conexión de 2, 3 conductores



Datos técnicos	
Número de entradas analógicas	8
Técnica de conexión de las entradas	2, 3 conductores (apantallados)
Tipos de sensores utilizables	Sensores para Pt, Ni, KTY, Cu, resistencias lineales
Actualización de datos de proceso	6 ms (dependiendo del tipo de servicio hasta 230 ms)
Tensión de alimentación periférica $U_{ANA}$	24 V DC (a través de maniobra de potencial)
Tensión de lógica $U_L$	7,5 V DC (a través de maniobra de potencial)
Absorción de corriente de $U_L$	máx. 100 mA
Anchura	48,8 mm
Temperatura ambiente (servicio)	-25 °C ... 55 °C
Contenido de suministro	incluidos conectores Inline y campos de rotulación

Tipo	Código	Emb.
IB IL TEMP 4/8 RTD-PAC	2863915	1

### Componente de E/S, Inline, Módulo de registro de temperatura

Para indicaciones de instalación acerca del empleo de accesorios para aplicaciones Ex e, ver los datos de artículo en el catálogo online: [phoenixcontact.net/products](http://phoenixcontact.net/products)



Datos técnicos	
Número de entradas analógicas	8 (para sensores de temperatura resistivos)
Técnica de conexión de las entradas	4 conductores
Tipos de sensores utilizables	Sensores para Pt, Ni, KTY, Cu, resistencias lineales
Actualización de datos de proceso	1,8 s (dependiendo del tipo de servicio hasta 3,3 s)
Tensión de alimentación periférica $U_{ANA}$	24 V DC (a través de maniobra de potencial)
Tensión de lógica $U_L$	7,5 V DC (a través de maniobra de potencial)
Absorción de corriente de $U_L$	máx. 120 mA
Anchura	48,8 mm
Temperatura ambiente (servicio)	-25 °C ... 60 °C
Contenido de suministro	incluidos conectores Inline y campos de rotulación

Tipo	Código	Emb.
IB IL TEMP 4/8 RTD/EF-PAC	2897402	1

### Componente de E/S, Inline, Módulo de registro de temperatura

Para indicaciones de instalación acerca del empleo de accesorios para aplicaciones Ex e, ver los datos de artículo en el catálogo online: [phoenixcontact.net/products](http://phoenixcontact.net/products)



Datos técnicos	
Número de entradas analógicas	2 (Termopares o tensión lineal)
Técnica de conexión de las entradas	2 conductores
Tipos de sensores utilizables	U, T, L, J, E, K, N, S, R, B, C, W, HK
Actualización de datos de proceso	máx. 30 ms (para ambos canales)
Tensión de alimentación periférica $U_{ANA}$	24 V DC (a través de maniobra de potencial)
Tensión de lógica $U_L$	7,5 V DC (a través de maniobra de potencial)
Absorción de corriente de $U_L$	máx. 60 mA
Anchura	12,2 mm
Temperatura ambiente (servicio)	-25 °C ... 55 °C
Contenido de suministro	incluidos Inline conector y superficie de rotulación

Tipo	Código	Emb.
IB IL TEMP 2 UTH-PAC	2861386	1

Componente de E/S, Inline, Borne de salida analógica

Para indicaciones de instalación acerca del empleo de accesorios para aplicaciones Ex e, ver los datos de artículo en el catálogo online: [phoenixcontact.net/products](http://phoenixcontact.net/products)



Datos técnicos	
Número de salidas analógicas	1
Técnica de conexión de las salidas	2 conductores
Señal de salida Tensión	0 V ... 10 V
Actualización de datos de proceso	< 1 ms
Tensión de alimentación periférica $U_{ANA}$	24 V DC (a través de maniobra de potencial)
Tensión de lógica $U_L$	7,5 V DC (a través de maniobra de potencial)
Absorción de corriente de $U_L$	máx. 40 mA
Anchura	12,2 mm
Temperatura ambiente (servicio)	-25 °C ... 55 °C
Contenido de suministro	incluidos Inline conector y superficie de rotulación

Tipo	Código	Emb.
IB IL AO 1/U/SF-PAC	2861399	1

Componente de E/S, Inline, Borne de salida analógica

Para indicaciones de instalación acerca del empleo de accesorios para aplicaciones Ex e, ver los datos de artículo en el catálogo online: [phoenixcontact.net/products](http://phoenixcontact.net/products)



Datos técnicos	
Número de salidas analógicas	1
Técnica de conexión de las salidas	2 conductores
Señal de salida Tensión	0 V ... 10 V
Señal de salida Corriente	0 mA ... 20 mA 4 mA ... 20 mA
Actualización de datos de proceso	< 1 ms
Tensión de alimentación periférica $U_{ANA}$	24 V DC (a través de maniobra de potencial)
Tensión de lógica $U_L$	7,5 V DC (a través de maniobra de potencial)
Absorción de corriente de $U_L$	máx. 30 mA
Anchura	24,4 mm
Temperatura ambiente (servicio)	-25 °C ... 55 °C
Contenido de suministro	incluidos conectores Inline y campos de rotulación

Tipo	Código	Emb.
IB IL AO 1/SF-PAC	2861315	1

Componente de E/S, Inline, Borne de salida analógica



Datos técnicos	
Número de salidas analógicas	2
Técnica de conexión de las salidas	2 conductores
Señal de salida Tensión	0 V ... 10 V -10 V ... 10 V
Señal de salida Corriente	0 mA ... 20 mA 4 mA ... 20 mA -20 mA ... 20 mA
Actualización de datos de proceso	sincrónico con el bus
Tensión de alimentación periférica $U_{ANA}$	24 V DC (a través de maniobra de potencial)
Tensión de lógica $U_L$	7,5 V DC (a través de maniobra de potencial)
Absorción de corriente de $U_L$	máx. 65 mA
Anchura	12,2 mm
Temperatura ambiente (servicio)	-25 °C ... 55 °C
Contenido de suministro	incluidos Inline conector y superficie de rotulación

Tipo	Código	Emb.
IB IL AO 2/UI-PAC	2700775	1

Componente de E/S, Inline, Borne de salida analógica

Para indicaciones de instalación acerca del empleo de accesorios para aplicaciones Ex e, ver los datos de artículo en el catálogo online: [phoenixcontact.net/products](http://phoenixcontact.net/products)



Datos técnicos	
Número de salidas analógicas	2
Técnica de conexión de las salidas	2 conductores
Señal de salida Tensión	0 V ... 10 V -10 V ... 10 V
Actualización de datos de proceso	< 1 ms
Tensión de alimentación periférica $U_{ANA}$	24 V DC (a través de maniobra de potencial)
Tensión de lógica $U_L$	7,5 V DC (a través de maniobra de potencial)
Absorción de corriente de $U_L$	máx. 40 mA
Anchura	12,2 mm
Temperatura ambiente (servicio)	-25 °C ... 55 °C
Contenido de suministro	incluidos Inline conector y superficie de rotulación

Tipo	Código	Emb.
IB IL AO 2/U/BP-PAC	2861467	1



### Componente de E/S, Inline, Borne de salida analógica

Para indicaciones de instalación acerca del empleo de accesorios para aplicaciones Ex e, ver los datos de artículo en el catálogo online: [phoenixcontact.net/products](http://phoenixcontact.net/products)



Datos técnicos	
Número de salidas analógicas	2
Técnica de conexión de las salidas	2 conductores
Señal de salida Tensión	0 V ... 10 V
Señal de salida Corriente	0 mA ... 20 mA 4 mA ... 20 mA
Actualización de datos de proceso	< 1 ms
Tensión de alimentación periférica $U_{ANA}$	24 V DC (a través de maniobra de potencial)
Tensión de lógica $U_L$	7,5 V DC (a través de maniobra de potencial)
Absorción de corriente de $U_L$	máx. 45 mA
Anchura	48,8 mm
Temperatura ambiente (servicio)	-25 °C ... 55 °C
Contenido de suministro	incluidos conectores Inline y campos de rotulación

Tipo	Código	Emb.
IB IL AO 2/SF-PAC	2863083	1

### Componente de E/S, Inline, Borne de salida analógica



Datos técnicos	
Número de salidas analógicas	8
Técnica de conexión de las salidas	2 conductores
Señal de salida Tensión	0 V ... 10 V -10 V ... 10 V 0 V ... 5 V -5 V ... 5 V
Actualización de datos de proceso	< 2 ms (en función del tipo de servicio)
Tensión de alimentación periférica $U_{ANA}$	24 V DC (a través de maniobra de potencial)
Tensión de lógica $U_L$	7,5 V DC (a través de maniobra de potencial)
Anchura	48,8 mm
Temperatura ambiente (servicio)	-25 °C ... 55 °C
Contenido de suministro	incluidos conectores Inline y campos de rotulación

Tipo	Código	Emb.
IB IL AO 4/8/U/BP-PAC	2878036	1

### Componente de E/S, Inline

Borne de derivación Inline para el acoplamiento de un bus local Fieldline Modular M8 en cualquier punto del bus local Inline, conversión de la física del bus local Inline a la física del bus local Fieldline.



Datos técnicos	
Sistema de bus de campo	Bus local M8 Fieldline Modular
Velocidad de transmisión	500 kBit/s
Técnica de conexión de las entradas	Conexión por resorte
Alimentación del circuito de segmento $U_S$	24 V DC
Tensión de lógica $U_L$	7,5 V DC (a través de maniobra de potencial)
Absorción de corriente de $U_L$	50 mA
Anchura	12,2 mm
Temperatura ambiente (servicio)	-25 °C ... 55 °C

Tipo	Código	Emb.
IB IL 24 FLM MULTI-PAC	2737009	1

### Componente de E/S, Inline, Módulo de ramificación

Para indicaciones de instalación acerca del empleo de accesorios para aplicaciones Ex e, ver los datos de artículo en el catálogo online: [phoenixcontact.net/products](http://phoenixcontact.net/products)



Datos técnicos	
Propiedades	para la ampliación del bus local Inline en Inline o Fieldline Modular
Alimentación del circuito de segmento $U_S$	24 V DC
Tensión de lógica $U_L$	7,5 V DC (a través de maniobra de potencial)
Absorción de corriente de $U_L$	110 mA
Anchura	12,2 mm
Temperatura ambiente (servicio)	-25 °C ... 55 °C
Contenido de suministro	incluidos Inline conector y superficie de rotulación

Tipo	Código	Emb.
IB IL 24 FLM-PAC	2736903	1



### Componente de E/S, Inline

Borne funcional RS-232 Inline, para la transmisión de datos serie, completo con accesorios (conector y superficie de rotulación), 1 canal serie de entrada y salida en ejecución RS-232



Datos técnicos	
Interfaz	RS-232
Velocidad de transmisión	110 Bit/s ... 38400 Bit/s (configurables)
Tensión de lógica U <sub>L</sub>	7,5 V DC (a través de maniobra de potencial)
Absorción de corriente de U <sub>L</sub>	máx. 225 mA (todas las conexiones de la interfaz serial puestas en cortocircuito)
Anchura	24,4 mm
Temperatura ambiente (servicio)	-25 °C ... 55 °C

Tipo	Código	Emb.
IB IL RS 232-PAC	2861357	1

### Componente de E/S, Inline

Borne funcional RS-232 Inline, para la transmisión de datos serie, completo con accesorios (conector y superficie de rotulación), 1 canal serie de entrada y salida en ejecución RS-232, para comunicación de datos de proceso

Para indicaciones de instalación acerca del empleo de accesorios para aplicaciones Ex e, ver los datos de artículo en el catálogo online: [phoenixcontact.net/products](http://phoenixcontact.net/products)



Datos técnicos	
Interfaz	RS-232
Velocidad de transmisión	110 Bit/s ... 38400 Bit/s (configurables)
Tensión de lógica U <sub>L</sub>	7,5 V DC (a través de maniobra de potencial)
Absorción de corriente de U <sub>L</sub>	máx. 225 mA (todas las conexiones de la interfaz serial puestas en cortocircuito)
Anchura	24,4 mm
Temperatura ambiente (servicio)	-25 °C ... 55 °C

Tipo	Código	Emb.
IB IL RS 232-PRO-PAC	2878722	1

### Componente de E/S, Inline

Borne funcional RS 485/422 Inline, completo con accesorios (conector y superficie de rotulación), 1 canal serie de entrada y salida



Datos técnicos	
Interfaz	RS-422/485
Velocidad de transmisión	110 Bit/s ... 38400 Bit/s (configurables)
Tensión de lógica U <sub>L</sub>	7,5 V DC (a través de maniobra de potencial)
Absorción de corriente de U <sub>L</sub>	máx. 260 mA (todas las conexiones de la interfaz serial puestas en cortocircuito)
Anchura	24,4 mm
Temperatura ambiente (servicio)	-25 °C ... 55 °C

Tipo	Código	Emb.
IB IL RS 485/422-PAC	2861933	1

### Componente de E/S, Inline

Borne funcional RS-485/-422 Inline, para la transmisión de datos serie, completo con accesorios (conector y superficie de rotulación), 1 canal serie de entrada y salida en ejecución RS-485/-422, comunicación pura de datos de proceso

Para indicaciones de instalación acerca del empleo de accesorios para aplicaciones Ex e, ver los datos de artículo en el catálogo online: [phoenixcontact.net/products](http://phoenixcontact.net/products)



Datos técnicos	
Interfaz	RS-422/485
Velocidad de transmisión	110 Bit/s ... 38400 Bit/s (configurables)
Tensión de lógica U <sub>L</sub>	7,5 V DC (a través de maniobra de potencial)
Absorción de corriente de U <sub>L</sub>	máx. 260 mA (todas las conexiones de la interfaz serial puestas en cortocircuito)
Anchura	24,4 mm
Temperatura ambiente (servicio)	-25 °C ... 55 °C

Tipo	Código	Emb.
IB IL RS 485/422-PRO-PAC	2863627	1

### Componente de E/S, Inline

Master CAN Inline, para la conexión de un sistema de bus CAN, completo con accesorios (conector y superficie de rotulación)



#### Datos técnicos

Interfaz	Bus CAN
Alimentación del circuito principal $U_M$	24 V DC (a través de maniobra de potencial)
Tensión de lógica $U_L$	7,5 V DC (a través de maniobra de potencial)
Absorción de corriente de $U_L$	máx. 115 mA
Anchura	12,2 mm
Temperatura ambiente (servicio)	-25 °C ... 55 °C

#### Tipo

IB IL CAN-MA-PAC

#### Código

2700196

#### Emb.

1

### Componente de E/S, Inline

Master/Slave PROFIBUS Inline, para la conexión de un sistema PROFIBUS, completo con accesorios (conector y superficie de rotulación), empleo solo con PC Worx



#### Datos técnicos

Interfaz	PROFIBUS DP V0 maestro/esclavo
Velocidad de transmisión	9,6 kBit/s ... 12 MBit/s
Tensión de lógica $U_L$	7,5 V DC (a través de maniobra de potencial)
Absorción de corriente de $U_L$	máx. 280 mA
Anchura	48,8 mm
Temperatura ambiente (servicio)	-25 °C ... 55 °C

#### Tipo

IB IL PB MA-PAC

#### Código

2700630

#### Emb.

1

# Comunicación industrial



## Comunicación industrial

El objetivo de la comunicación industrial es la transmisión de datos segura del nivel de campo al nivel del sistema de control. Las soluciones integradas con Ethernet industrial, las modernas tecnologías inalámbricas y la ciberseguridad aumentan la disponibilidad y la seguridad de los sistemas interconectados. Los protocolos de red y los sistemas de bus de campo, como PROFINET, OPC UA, PROFIBUS y INTERBUS, garantizan una comunicación eficiente.

## Visión general de los productos

Ethernet industrial	<b>258</b>
Industrial Wireless	<b>261</b>
Comunicación de bus de campo	<b>268</b>
Comunicación remota	<b>274</b>

### Switch, Unmanaged Switch 1000

Para indicaciones de instalación acerca del empleo de accesorios para aplicaciones Ex e, ver los datos de artículo en el catálogo online: [phoenixcontact.net/products](http://phoenixcontact.net/products)



Datos técnicos comunes	
Número de puertos Ethernet	5 (puertos RJ45)
Tipo de conexión Ethernet	RJ45
Funcionalidad básica	Switch no gestionado
Tensión de alimentación	9 V DC ... 32 V DC
Temperatura ambiente (servicio)	-10 °C ... 60 °C
Temperatura ambiente (almacenamiento / transporte)	-40 °C ... 85 °C

Homologaciones	Velocidad de transmisión	Tensión de alimentación	Tipo	Código	Emb.
	10/100 MBit/s	24 V DC	FL SWITCH 1005N	<a href="#">1085039</a>	1
<b>CC-Link IE Field CB</b>	10/100/1000 MBit/s	24 V	FL SWITCH 1105N	<a href="#">1085254</a>	1

### Switch, Unmanaged Switch 1000

Para indicaciones de instalación acerca del empleo de accesorios para aplicaciones Ex e, ver los datos de artículo en el catálogo online: [phoenixcontact.net/products](http://phoenixcontact.net/products)



Datos técnicos comunes	
Número de puertos Ethernet	8 (puertos RJ45)
Tipo de conexión Ethernet	RJ45
Funcionalidad básica	Switch no gestionado
Tensión de alimentación	24 V
Tensión de alimentación	9 V DC ... 32 V DC
Temperatura ambiente (servicio)	-10 °C ... 60 °C
Temperatura ambiente (almacenamiento / transporte)	-40 °C ... 85 °C

Homologaciones	Velocidad de transmisión	Tipo	Código	Emb.
	10/100 MBit/s	FL SWITCH 1008N	<a href="#">1085256</a>	1
<b>CC-Link IE Field CB</b>	10/100/1000 MBit/s	FL SWITCH 1108N	<a href="#">1085243</a>	1

### Switch, Unmanaged Switch 1000

Para indicaciones de instalación acerca del empleo de accesorios para aplicaciones Ex e, ver los datos de artículo en el catálogo online: [phoenixcontact.net/products](http://phoenixcontact.net/products)



Datos técnicos comunes	
Número de puertos Ethernet	16 (puertos RJ45)
Tipo de conexión Ethernet	RJ45
Funcionalidad básica	Switch no gestionado
Tensión de alimentación	24 V
Tensión de alimentación	9 V DC ... 32 V DC
Temperatura ambiente (servicio)	-10 °C ... 60 °C
Temperatura ambiente (almacenamiento / transporte)	-40 °C ... 85 °C

Homologaciones	Velocidad de transmisión	Tipo	Código	Emb.
	10/100 MBit/s	FL SWITCH 1016N	<a href="#">1085255</a>	1
-	10/100/1000 MBit/s	FL SWITCH 1116N	<a href="#">1085219</a>	1

### Switch, Managed Switch 2000

Para indicaciones de instalación acerca del empleo de accesorios para aplicaciones Ex e, ver los datos de artículo en el catálogo online: [phoenixcontact.net/products](http://phoenixcontact.net/products)



Datos técnicos	
Homologaciones	<b>ClassNK</b>
Número de puertos Ethernet	5 (puertos RJ45)
Velocidad de transmisión	10/100 MBit/s
Tipo de conexión Ethernet	RJ45
Funcionalidad básica	Store and forward Switch conforme a la norma IEEE 802.3
Gestión	Gestión basada en web (HTTP/HTTPS) Gestión de usuarios basada en roles SNMPv1/v2/v3 Command-line interface (Telnet, SSH)
Tensión de alimentación	24 V DC (redundante)
Tensión de alimentación	9 V DC ... 57 V DC
Temperatura ambiente (servicio)	-40 °C ... 70 °C
Temperatura ambiente (almacenamiento / transporte)	-40 °C ... 85 °C

Tipo	Código	Emb.
FL SWITCH 2205	<a href="#">2702326</a>	1

### Switch, Managed Switch 2000

Para indicaciones de instalación acerca del empleo de accesorios para aplicaciones Ex e, ver los datos de artículo en el catálogo online: [phoenixcontact.net/products](http://phoenixcontact.net/products)



Datos técnicos comunes	
Número de puertos Ethernet	8 (puertos RJ45)
Tipo de conexión Ethernet	RJ45
Funcionalidad básica	Store and forward Switch conforme a la norma IEEE 802.3
Gestión	Gestión basada en web (HTTP/HTTPS) Gestión de usuarios basada en roles SNMPv1/v2/v3 Command-line interface (Telnet, SSH)
Tensión de alimentación	24 V DC (redundante)
Temperatura ambiente (servicio)	-40 °C ... 70 °C
Temperatura ambiente (almacenamiento / transporte)	-40 °C ... 85 °C

Homologaciones	Velocidad de transmisión	Tensión de alimentación	Tipo	Código	Emb.
ClassNK  CC-Link IE field	10/100 MBit/s	9 V DC ... 57 V DC	FL SWITCH 2208	2702327	1
ClassNK  CC-Link IE field	10/100/1000 MBit/s	12 V DC ... 57 V DC	FL SWITCH 2308	2702652	1

### Switch, Managed Switch 2000



Datos técnicos comunes	
Homologaciones	
Número de puertos Ethernet	8 (puertos RJ45)
Tipo de conexión Ethernet	RJ45
Funcionalidad básica	Store and forward Switch conforme a la norma IEEE 802.3
Gestión	Gestión basada en web (HTTP/HTTPS) Gestión de usuarios basada en roles SNMPv1/v2/v3 Command-line interface (Telnet, SSH)
Tensión de alimentación	24 V DC (redundante)
Tensión de alimentación	19,2 V DC ... 32 V DC
Temperatura ambiente (servicio)	-40 °C ... 70 °C
Temperatura ambiente (almacenamiento / transporte)	-40 °C ... 85 °C

Velocidad de transmisión	Tipo	Código	Emb.
10/100 MBit/s	FL SWITCH 2408 PN	1089133	1
10/100/1000 MBit/s	FL SWITCH 2508	1043484	1

### Switch, Managed Switch 2000



Datos técnicos comunes	
Número de puertos Ethernet	16 (puertos RJ45)
Tipo de conexión Ethernet	RJ45
Funcionalidad básica	Store and forward Switch conforme a la norma IEEE 802.3
Gestión	Gestión basada en web (HTTP/HTTPS) Gestión de usuarios basada en roles SNMPv1/v2/v3 Command-line interface (Telnet, SSH)
Tensión de alimentación	24 V DC (redundante)
Tensión de alimentación	19,2 V DC ... 32 V DC
Temperatura ambiente (servicio)	-40 °C ... 70 °C
Temperatura ambiente (almacenamiento / transporte)	-40 °C ... 85 °C

Homologaciones	Velocidad de transmisión	Tipo	Código	Emb.
	10/100 MBit/s	FL SWITCH 2416	1043416	1
	10/100/1000 MBit/s	FL SWITCH 2516	1043496	1

### Patch panel, Conexión por resorte, RJ45 CAT5e

Patch panel, un conector hembra RJ45 en 8 bornas de conexión de fuerza de resorte (disposición 1:1), CAT5e, 10/100/1000 MBit/s, adaptador para carril DIN, IP20, posibilidad de contacto de protección para carril DIN a través de jumper

Para indicaciones de instalación acerca del empleo de accesorios para aplicaciones Ex e, ver los datos de artículo en el catálogo online: [phoenixcontact.net/products](http://phoenixcontact.net/products)



Datos técnicos comunes	
Homologaciones	/ Ex:
Interfaz, cobre	Interfaz Ethernet, 10/100/1000Base-T(X) según IEEE 802.3
Impedancia de la línea	100 Ω
Velocidad de transmisión	10/100/1000 MBit/s
Cable de conexión	Par trenzado, apantallado, CAT5 o superior
Longitud de transmisión	100 m (incl. cables patch)
Ciclos de enchufe	≤ 2500
Temperatura ambiente (servicio)	-25 °C ... 70 °C
Dimensiones An. / Al. / Pr.	29 mm / 90 mm / 53 mm

Tipo de conexión	Sección de conexión / AWG	Tipo	Código	Emb.
Conexión por resorte	0,2 mm² ... 1 mm² / 24 - 16	FL-PP-RJ45-SCC	2901642	10
RJ45 CAT5e	-	FL-PP-RJ45/RJ45	2901646	10

### Aislador de red

Aislador pasivo de red para separación galvánica en redes Ethernet. Para la protección de aparatos Ethernet frente a diferencias de potencial de hasta 4 kV. Aplicable para velocidad de transmisión hasta 100 MBit/s. Conexión por medio de RJ45 y borne de tornillo COMBI-CON enchufable.



Datos técnicos	
Homologaciones	CE-EMC
Interfaz, cobre	Interfaz Ethernet, 10/100Base-T(X) según IEEE 802.3
Tipo de conexión	Hembra RJ45, apantallada
Velocidad de transmisión	10/100 Mbits/s
Longitud de transmisión	≤ 100 m (Longitud total sobre ambos puertos (dependiendo de la velocidad de transmisión y del cable utilizado))
Separación galvánica	Ethernet // Ethernet
Temperatura ambiente (servicio)	-25 °C ... 75 °C
Dimensiones An. / Al. / Pr.	22,5 mm / 99 mm / 92 mm

Tipo	Código	Emb.
FL ISOLATOR 100-RJ/SC	2313928	1

### Aislador de red

Aislador pasivo de red para separación galvánica en redes Ethernet. Para la protección de aparatos Ethernet frente a diferencias de potencial de hasta 4 kV. Aplicable para velocidades de transmisión hasta 1 GBit/s. Posibilidades de conexión para dos conectores RJ45.



Datos técnicos comunes	
Homologaciones	CE-EMC
Tipo de conexión	Hembra RJ45, apantallada
Longitud de transmisión	≤ 100 m (Longitud total sobre ambos puertos (dependiendo de la velocidad de transmisión y del cable utilizado))
Separación galvánica	Ethernet // Ethernet
Temperatura ambiente (servicio)	-25 °C ... 75 °C
Dimensiones An. / Al. / Pr.	22,5 mm / 99 mm / 92 mm

Interfaz, cobre	Velocidad de transmisión	Tipo	Código	Emb.
Interfaz Ethernet, 10/100/1000Base-T(X) según IEEE 802.3	10/100/1000 MBit/s	FL ISOLATOR 1000-RJ/RJ	2313915	1
Interfaz Ethernet, 10/100Base-T(X) según IEEE 802.3	10/100 Mbits/s	FL ISOLATOR 100-RJ/RJ	2313931	1

### Software para la gestión de redes

Gestor de redes FL, software de configuración y de actualización del firmware basado en SNMP, para la puesta en marcha sencilla de switches gestionados



Datos técnicos	
PC	> 1,5 GHz
Sistema operativo	Windows® 10 Windows® 8.1 (32-Bit/64-Bit) Windows® 7 (32-Bit/64-Bit)
Funcionalidad básica	El software para la gestión de redes FL Basic simplifica la puesta en servicio de switches gestionados y proporciona un punto central de configuración El gestor de redes identifica a los participantes de red y permite, además de la asignación de parámetros IP, la sencilla actualización del firmware multidispositivo y una parametrización de las funciones más importantes de Ethernet industrial con pocos clics para equipos de diferentes tipos al mismo tiempo.
Funcionalidad ampliada	El gestor de red no está limitado a un número máximo de nodos
Idiomas nacionales sostenidos	Inglés

Tipo	Código	Emb.
FL NETWORK MANAGER BASIC	2702889	1



### Módulo inalámbrico

Punto de acceso WLAN, cliente, WLAN 802.11 a, b, g, n, frecuencia: 2,4 GHz, 5 GHz, IP20, conexiones: Combicon para 10 ... 36 V DC, 2x RJ45 para LAN, gestión central de clúster, WBM, 802.11i: WPA2,WPA-PSK, TKIP, AES, conexiones para 2 antenas (tecnología MIMO)



Para indicaciones de instalación acerca del empleo de accesorios para aplicaciones Ex e, ver los datos de artículo en el catálogo online: [phoenixcontact.net/products](http://phoenixcontact.net/products)

Datos técnicos	
Descripción	Punto de acceso/cliente WLAN 2,4 GHz / 5 GHz
Tensión de alimentación	24 V DC
Tensión de alimentación	10 V DC ... 36 V DC
Corriente de alimentación	200 mA (con 24 V DC)
Estándar de radio	IEEE 802.11
Banda de frecuencia	2,4 GHz / 5 GHz
Tipo de conexión de la antena	RSMA (hembra)
Potencia de emisión	máx. 20 dBm (con dos antenas)
Certificaciones de radio	UE, otros países en la E-Shop
Selección automática del canal	sí
Modos operativos	Access Point / Client Adapter / Repeater
Configuración	Gestión de clúster, gestión basada en web, WPS 802.11i
Seguridad	WPA PSK (preshared key) WPA2 AES TKIP Soporte 802.1x / radio Filtro MAC
Índice de protección	IP20
Dimensiones An. / Al. / Pr.	40 mm / 109 mm / 109 mm
Temperatura ambiente (servicio)	-25 °C ... 60 °C (Amplio intervalo de temperaturas bajo consulta)

Tipo	Código	Emb.
FL WLAN 5110	1043193	1

### Módulo inalámbrico

Punto de acceso WLAN para EE. UU./Canadá (FCC/IC), cliente, WLAN 802.11 a, b, g, n, frecuencia: 2,4 GHz, 5 GHz, IP20, conexiones: COMBICON para 10 ... 36 V DC, 2x RJ45 para LAN, gestión central de clúster, WBM, 2 antenas MIMO, 802.11i: WPA2, WPA-PSK, TKIP, AES



Para indicaciones de instalación acerca del empleo de accesorios para aplicaciones Ex e, ver los datos de artículo en el catálogo online: [phoenixcontact.net/products](http://phoenixcontact.net/products)

Datos técnicos	
Tensión de alimentación	24 V DC
Tensión de alimentación	10 V DC ... 36 V DC
Corriente de alimentación	200 mA (con 24 V DC)
Estándar de radio	IEEE 802.11
Banda de frecuencia	2,4 GHz / 5 GHz
Tipo de conexión de la antena	RSMA (hembra)
Potencia de emisión	máx. 20 dBm (con dos antenas)
Certificaciones de radio	EE.UU., Canadá
Modos operativos	Access Point / Client Adapter / Repeater
Configuración	Gestión de clúster, gestión basada en web, WPS 802.11i
Seguridad	WPA PSK (preshared key) WPA2 AES TKIP Soporte 802.1x / radio Filtro MAC
Índice de protección	IP20
Dimensiones An. / Al. / Pr.	40 mm / 109 mm / 109 mm
Temperatura ambiente (servicio)	-25 °C ... 60 °C (Amplio intervalo de temperaturas bajo consulta)

Tipo	Código	Emb.
FL WLAN 5111	1043201	1

### Módulo inalámbrico

Radioline: transceptor de radio de 2,4 GHz con interfaz RS-232/485, ampliable con módulos de E/S, conexión de antena RSMA (hembra), redes punto a punto, en estrella y en-malladas hasta 250 estaciones, alcance hasta 5 km (con buena visibilidad), uso en todo el mundo



Para indicaciones de instalación acerca del empleo de accesorios para aplicaciones Ex e, ver los datos de artículo en el catálogo online: [phoenixcontact.net/products](http://phoenixcontact.net/products)

#### Datos técnicos

Descripción	Transceptor de radio para interfaces serie (RS-232, RS-485), ampliable con módulos de ampliación de E/S
Estándar de radio	Trusted Wireless
Banda de frecuencia	ISM 2,4 GHz
Certificaciones de radio	Europa, EE. UU., Canadá, otros países en E-Shop
Dimensiones An. / Al. / Pr.	17,5 mm / 116 mm / 114,5 mm

	Tipo	Código	Emb.
	RAD-2400-IFS	2901541	1

Accesorios	Tipo	Código	Emb.
Memoria de configuración	RAD-CONF-RF3	2902814	1
Memoria de configuración	RAD-CONF-RF5	2902815	1
Memoria de configuración	RAD-CONF-RF7	2902816	1
Cable para programación	RAD-CABLE-USB	2903447	1
MINI POWER, 24 V DC, 1,5 A, 36 W	MINI-SYS-PS-100-240AC/24DC/1.5	2866983	1
Antena omnidireccional, Ganancia 2 dBi (689 ... 2700 MHz), Longitud de cable 1,50 m	ANT-OMNI-0627-01	1089617	1
Antena direccional, Ganancia 9 dBi	ANT-DIR-2459-01	2701186	1

### Módulo inalámbrico

Radioline: transceptor de radio de 900 MHz con interfaz RS-232/485, ampliable con módulos de E/S, conexión de antena RSMA (hembra), redes punto a punto, en estrella y en-malladas hasta 250 estaciones, alcance hasta 32 km (con buena visibilidad), uso en América del Norte



Para indicaciones de instalación acerca del empleo de accesorios para aplicaciones Ex e, ver los datos de artículo en el catálogo online: [phoenixcontact.net/products](http://phoenixcontact.net/products)

#### Datos técnicos

Descripción	Transceptor de radio para interfaces serie (RS-232, RS-485), ampliable con módulos de ampliación de E/S
Estándar de radio	Trusted Wireless
Banda de frecuencia	900 MHz
Dimensiones An. / Al. / Pr.	35 mm / 116 mm / 114,5 mm

	Tipo	Código	Emb.
	RAD-900-IFS	2901540	1

Accesorios	Tipo	Código	Emb.
Memoria de configuración	RAD-900-CONF-RF1	2702122	1
Cable para programación	RAD-CABLE-USB	2903447	1

### Módulo de comunicación

Radioline: multiplexor multipunto RS-485, ampliable con módulos de E/S, utilizable como acoplador de bus Modbus/RTU o combinable con el sistema inalámbrico Radioline, hasta 99 estaciones, alcance hasta 1,2 km en cables de cobre propios de la empresa



Para indicaciones de instalación acerca del empleo de accesorios para aplicaciones Ex e, ver los datos de artículo en el catálogo online: [phoenixcontact.net/products](http://phoenixcontact.net/products)

#### Datos técnicos

Homologaciones	UL / Ex: CE, ENEC, TÜV, IEC
Salida digital - Denominación	Salida de relé Link
Salida digital - Tipo de contacto	Inversor
Tensión de conexión	30 V AC/DC / 60 V DC
Corriente de activación	500 mA (30 V AC/DC)
Tensión de alimentación	19,2 V DC ... 30,5 V DC
Absorción de corriente típ./máx.	≤ 65 mA (a 24 V DC, a 25 °C, stand alone)
Interfaz serie	RS-485
Tipo de conexión	Conexión por tornillo
Temperatura ambiente (servicio)	-40 °C ... 70 °C (>55°C Derating)
Dimensiones An. / Al. / Pr.	17,5 mm / 113 mm / 114,5 mm

	Tipo	Código	Emb.
	RAD-RS485-IFS	2702184	1

Accesorios	Tipo	Código	Emb.
Módulo de ampliación	RAD-DAIO6-IFS	2901533	1

### Módulo de ampliación

Radioline: módulo de ampliación de E/S, 4 entradas digitales (0 ... 250 V AC/DC)

Para indicaciones de instalación acerca del empleo de accesorios para aplicaciones Ex e, ver los datos de artículo en el catálogo online: [phoenixcontact.net/products](http://phoenixcontact.net/products)



Datos técnicos	
Homologaciones	Ex / Ex: IIC Ex IIIC Ex IIIEx
Entrada digital - Número de entradas	4
Margen de señales	0 V AC/DC ... 250 V AC/DC
Nivel de conmutación Señal 1 ("H")	10 V AC/DC ... 50 V AC/DC (Entrada de baja tensión) 50 V AC/DC ... 250 V AC/DC (Entrada de alta tensión)
Nivel de conmutación Señal 0 ("L")	0 V AC/DC ... 4 V AC/DC (Entrada de baja tensión) 0 V AC/DC ... 20 V AC/DC (Entrada de alta tensión)
Tensión de alimentación	19,2 V DC ... 30,5 V DC (Conector de bus para carriles)
Absorción de corriente típ./máx.	11 mA
Temperatura ambiente (servicio)	-40 °C ... 70 °C

Tipo	Código	Emb.
RAD-DI4-IFS	2901535	1

#### Accesorios

Tipo	Código	Emb.
Módulo de ampliación RAD-DOR4-IFS	2901536	1

### Módulo de ampliación

Radioline: módulo de ampliación de E/S, 8 entradas digitales (0 ... 30,5 V DC) o 2 entradas de impulso hasta 100 Hz

Para indicaciones de instalación acerca del empleo de accesorios para aplicaciones Ex e, ver los datos de artículo en el catálogo online: [phoenixcontact.net/products](http://phoenixcontact.net/products)



Datos técnicos	
Homologaciones	Ex / Ex: IIC Ex IIIC Ex IIIEx
Entrada digital - Número de entradas	8
Margen de señales	0 V DC ... 30,5 V DC
Nivel de conmutación Señal 1 ("H")	10 V DC ... 30,5 V DC
Nivel de conmutación Señal 0 ("L")	0 V DC ... 4 V DC
Salida de contadores / frecuencia - Número de entradas	2
Margen de señales	0 V DC ... 30,5 V DC
Frecuencia de entrada	< 100 Hz (Modo contador de impulsos)
Tensión de alimentación	19,2 V DC ... 30,5 V DC (Conector de bus para carriles)
Absorción de corriente típ./máx.	18 mA
Temperatura ambiente (servicio)	-40 °C ... 70 °C

Tipo	Código	Emb.
RAD-DI8-IFS	2901539	1

#### Accesorios

Tipo	Código	Emb.
Módulo de ampliación RAD-DOR8-IFS	2902811	1

### Módulo de ampliación

Radioline: módulo de ampliación de E/S, 8 salidas de transistor digitales (30,5 V DC/ 200 mA)

Para indicaciones de instalación acerca del empleo de accesorios para aplicaciones Ex e, ver los datos de artículo en el catálogo online: [phoenixcontact.net/products](http://phoenixcontact.net/products)



Datos técnicos	
Homologaciones	Ex / Ex: IIC Ex IIIC Ex IIIEx
Salida digital - Tipo de contacto	Transistor
Tensión de conexión	30,5 V DC
Tensión de alimentación	19,2 V DC ... 30,5 V DC (Conector de bus para carriles)
Absorción de corriente típ./máx.	22 mA
Temperatura ambiente (servicio)	-40 °C ... 70 °C

Tipo	Código	Emb.
RAD-DO8-IFS	2902811	1

#### Accesorios

Tipo	Código	Emb.
Módulo de ampliación RAD-DI8-IFS	2901539	1

### Módulo de ampliación

Radioline: módulo de ampliación de E/S, 4 salidas de relé digitales (5 A, 250 V AC/DC)

Para indicaciones de instalación acerca del empleo de accesorios para aplicaciones Ex e, ver los datos de artículo en el catálogo online: [phoenixcontact.net/products](http://phoenixcontact.net/products)



Datos técnicos	
Homologaciones	☑ / Ex: ☑ [i] [ii] [iii] ☑
Salida digital - Tipo de contacto	Inversor
Tensión de conexión	250 V AC/DC
Tensión de alimentación	19,2 V DC ... 30,5 V DC (Conector de bus para carriles)
Absorción de corriente típ./máx.	55 mA
Temperatura ambiente (servicio)	-40 °C ... 70 °C (>55°C Derating)

Tipo	Código	Emb.
RAD-DOR4-IFS	<a href="#">2901536</a>	1

Accesorios	Tipo	Código	Emb.
Módulo de ampliación	RAD-DI4-IFS	<a href="#">2901535</a>	1

### Módulo de ampliación

Radioline: módulo de ampliación de E/S, 4 entradas de corriente analógicas (0/4 mA ... 20 mA)

Para indicaciones de instalación acerca del empleo de accesorios para aplicaciones Ex e, ver los datos de artículo en el catálogo online: [phoenixcontact.net/products](http://phoenixcontact.net/products)



Datos técnicos	
Homologaciones	☑ / Ex: ☑ [i] [ii] [iii] KC-s ☑
Entrada analógica - Número de entradas	4
Margen de señales	0 mA ... 20 mA (ajustable a través de conmutadores DIP)
Resistencia de entrada	< 70 Ω
Tensión de alimentación	19,2 V DC ... 30,5 V DC (Conector de bus para carriles)
Absorción de corriente típ./máx.	120 mA
Temperatura ambiente (servicio)	-40 °C ... 70 °C (>55°C Derating)

Tipo	Código	Emb.
RAD-AI4-IFS	<a href="#">2901537</a>	1

Accesorios	Tipo	Código	Emb.
Módulo de ampliación	RAD-AO4-IFS	<a href="#">2901538</a>	1

### Módulo de ampliación

Radioline: módulo de ampliación de E/S, 4 entradas Pt 100 (-50 °C ... +250 °C)

Para indicaciones de instalación acerca del empleo de accesorios para aplicaciones Ex e, ver los datos de artículo en el catálogo online: [phoenixcontact.net/products](http://phoenixcontact.net/products)



Datos técnicos	
Homologaciones	☑ / Ex: ☑ [i] [ii] ☑
Tensión de alimentación	19,2 V DC ... 30,5 V DC (Conector de bus para carriles)
Absorción de corriente típ./máx.	38 mA
Temperatura ambiente (servicio)	-40 °C ... 70 °C

Tipo	Código	Emb.
RAD-PT100-4-IFS	<a href="#">2904035</a>	1

Accesorios	Tipo	Código	Emb.
Módulo de ampliación	RAD-AO4-IFS	<a href="#">2901538</a>	1

## Módulo de ampliación

Radioline: módulo de ampliación de E/S, 4 salidas de corriente o tensión analógicas (0/4 mA ... 20 mA, 0 V ... 10 V)

Para indicaciones de instalación acerca del empleo de accesorios para aplicaciones Ex e, ver los datos de artículo en el catálogo online: [phoenixcontact.net/products](http://phoenixcontact.net/products)



Datos técnicos	
Homologaciones	CE / Ex: CE, IEC, UL, KC-s
Salida analógica - Número de salidas	4
Margen de señales	0 mA ... 20 mA / 4 mA ... 20 mA / 0 V ... 10 V
Carga R <sub>B</sub>	≤ 500 Ω / ≥ 10 kΩ
Tensión de alimentación	19,2 V DC ... 30,5 V DC (Conector de bus para carriles)
Absorción de corriente tip./máx.	115 mA
Temperatura ambiente (servicio)	-40 °C ... 70 °C (>55°C Derating)

Tipo	Código	Emb.
RAD-AO4-IFS	2901538	1

Accesorios		Tipo	Código	Emb.
Módulo de ampliación		RAD-AI4-IFS	2901537	1
Módulo de ampliación		RAD-PT100-4-IFS	2904035	1

## Multiplexor

Juego Wireless MUX, dos módulos con 16 entradas y salidas digitales cada uno y 2 entradas y salidas analógicas (0 ... 20 mA, 0 ... 10 V), incl. antenas omnidireccionales con cable de 1,5 m



Datos técnicos	
Descripción	Kit de radio con antena omnidireccional OMNI
Tensión de alimentación	24 V DC
Tensión de alimentación	19,2 V DC ... 30,5 V DC (mediante conector de alimentación)
Estándar de radio	Basado en Bluetooth 4.0
Gama de frecuencias	2,402 GHz ... 2,48 GHz (banda ISM)
Tipo de conexión de la antena	RSMA (hembra)
Potencia de emisión	5 dBm
Certificaciones de radio	Europa, otros países en la E-Shop
Tipo de conexión Entradas/salidas	Conexión por resorte
Entradas/salidas digitales	16 / 16
Entradas/salidas analógicas	2 / 2
Temperatura ambiente (servicio)	-25 °C ... 60 °C

Tipo	Código	Emb.
ILB BT ADIO MUX-OMNI	2884208	1

## Multiplexor

Kit Wireless MUX, dos módulos con 16 entradas y salidas digitales cada uno y 2 entradas y salidas analógicas (0-20 mA, 0-10 V), sin antenas



Datos técnicos	
Descripción	Juego inalámbrico sin antenas
Tensión de alimentación	24 V DC
Tensión de alimentación	19,2 V DC ... 30,5 V DC (mediante conector de alimentación)
Estándar de radio	Basado en Bluetooth 4.0
Gama de frecuencias	2,402 GHz ... 2,48 GHz (banda ISM)
Tipo de conexión de la antena	RSMA (hembra)
Potencia de emisión	5 dBm
Certificaciones de radio	Europa, otros países en la E-Shop
Tipo de conexión Entradas/salidas	Conexión por resorte
Entradas/salidas digitales	16 / 16
Entradas/salidas analógicas	2 / 2
Temperatura ambiente (servicio)	-25 °C ... 60 °C

Tipo	Código	Emb.
ILB BT ADIO MUX	2702875	1

## Antena omnidireccional, Ganancia 2,15 dBi

Antena omnidireccional, 868 MHz / 900 MHz, ganancia: 2 dBi, polarización: lineal, ángulo de apertura: h/v 360°/50°, índice de protección: IP66, conexión: N (hembra), para montaje en armario de distribución (montaje en pared opcional)



Datos técnicos	
Gama de frecuencias	868 MHz ... 960 MHz
Ganancia	2,15 dBi
Impedancia	50 Ω
Tipo de conexión	Tipo N (hembra)
Ancho de haz horizontal	360 °
Ancho de haz vertical	50 °
Anchura / Altura	84 mm
Temperatura ambiente (servicio)	-40 °C ... 70 °C

Tipo	Código	Emb.
RAD-900-ANT-OMNI-2-N	2904802	1

**Adaptador coaxial**

Adaptador para antena para el pasamuros de armario de control, rango de frecuencia: 0,3 GHz ... 6 GHz, índice de protección: IP65, conexión: 2 x N (hembra)



Datos técnicos	
Tipo de conexión	N (hembra) -> N (hembra)
Impedancia	50 Ω
Gama de frecuencias	≤ 0,3 GHz ... 6 GHz
Atenuación	0,3 dB
Temperatura ambiente (servicio)	-65 °C ... 165 °C

	Tipo	Código	Emb.
	RAD-ADP-N/F-N/F	<a href="#">2867843</a>	1

**Cable coaxial**



Datos técnicos comunes	
Tipo de conexión	RSMA (macho) -> N (macho)
Impedancia	50 Ω
Gama de frecuencias	0,3 GHz ... 6 GHz
Temperatura ambiente (servicio)	-40 °C ... 85 °C

Longitud	Tipo	Código	Emb.
0,5 m	RAD-PIG-RSMA/N-0.5	<a href="#">2903263</a>	1
1 m	RAD-PIG-RSMA/N-1	<a href="#">2903264</a>	1
2 m	RAD-PIG-RSMA/N-2	<a href="#">2903265</a>	1
3 m	RAD-PIG-RSMA/N-3	<a href="#">2903266</a>	1
5 m	RAD-PIG-RSMA/N-5	<a href="#">2702140</a>	1

**Cable coaxial**



Datos técnicos comunes	
Tipo de conexión	N (macho) -> N (macho)
Impedancia	50 Ω
Gama de frecuencias	0,3 GHz ... 6 GHz
Temperatura ambiente (servicio)	-40 °C ... 105 °C

Longitud	Tipo	Código	Emb.
3 m	RAD-CAB-EF393- 3M	<a href="#">2867649</a>	1
5 m	RAD-CAB-EF393- 5M	<a href="#">2867652</a>	1

### Módulo inalámbrico

Módulo inalámbrico combinado Ethernet con Bluetooth y WLAN, antena interna, WLAN: AP y Client, 2,4 y 5 GHz, Bluetooth: 2.1+EDR/4.0, PAN hasta 7 conexiones, IP65, 9 ... 30 V DC, conexión M12, WEB, comandos AT y botón de modo



Para indicaciones de instalación acerca del empleo de accesorios para aplicaciones Ex e, ver los datos de artículo en el catálogo online: [phoenixcontact.net/products](http://phoenixcontact.net/products)

Datos técnicos comunes	
Tensión de alimentación	24 V DC
Tensión de alimentación	9 V DC ... 30 V DC
Corriente de alimentación	típ. 54 mA (con 24 V DC)
Tipo de conexión Ethernet	Conector enchufable M12 (codificado D, hembra)
Estándar de radio	Bluetooth 2.1 + EDR
Banda de frecuencia	2,4 GHz / 5 GHz
Gama de frecuencias	2,402 GHz ... 2,48 GHz (Bluetooth) 2,4095 GHz ... 2,4645 GHz (WLAN) 5,17 GHz ... 5,25 GHz (WLAN-AP) 5,17 GHz ... 5,71 GHz (WLAN-Client)
Potencia de emisión	máx. 16 dBm (Bluetooth: 10 dBm)
Módulos de radio conectables	7 (BT 2.1+EDR, NAP-Mode)
Soporta perfiles	PAN (NAP, PANU)
Certificaciones de radio	Europa, EE. UU., Canadá, otros países en E-Shop
Modos operativos	Punto de acceso / adaptador Client para WLAN y Bluetooth
Configuración	Interfaz web, botón de modo, comandos AT (TCP/IP), SSC
Seguridad	802.11i WPA PSK (preshared key) WPA2 AES TKIP PIN Non-Discoverable
Índice de protección	IP65
Dimensiones An. / Al. / Pr.	67,8 mm / 92,7 mm / 33,2 mm
Temperatura ambiente (servicio)	-40 °C ... 65 °C
Tipo de montaje	Montaje en pared

Descripción	Tipo de conexión de la antena	Tipo	Código	Emb.
-	(interno)	FL EPA 2	1005955	1
con conexión de antena externa, antena incluida	RSMA (hembra)	FL EPA 2 RSMA	1005957	1

### Módulo inalámbrico

Módulo inalámbrico Bluetooth/Ethernet, 2.1+EDR/4.0, PAN P2P, antena interna, IP65, 9 V DC ... 30 V DC, conexión M12, WEB, comandos AT y botón de modo



Para indicaciones de instalación acerca del empleo de accesorios para aplicaciones Ex e, ver los datos de artículo en el catálogo online: [phoenixcontact.net/products](http://phoenixcontact.net/products)

Datos técnicos	
Tensión de alimentación	24 V DC
Tensión de alimentación	9 V DC ... 30 V DC
Corriente de alimentación	típ. 36 mA (con 24 V DC)
Tipo de conexión Ethernet	Conector enchufable M12 (codificado D, hembra)
Estándar de radio	Bluetooth 2.1 + EDR
Banda de frecuencia	2,4 GHz
Gama de frecuencias	2,402 GHz ... 2,48 GHz (Bluetooth)
Tipo de conexión de la antena	(interno)
Potencia de emisión	máx. 10 dBm
Módulos de radio conectables	1
Soporta perfiles	PAN (NAP, PANU)
Certificaciones de radio	Europa, EE. UU., Canadá, otros países en E-Shop
Configuración	Interfaz web, botón de modo, comandos AT (TCP/IP), SSC
Seguridad	PIN Non-Discoverable
Índice de protección	IP65
Dimensiones An. / Al. / Pr.	67,8 mm / 92,7 mm / 33,2 mm
Temperatura ambiente (servicio)	-40 °C ... 65 °C
Tipo de montaje	Montaje en pared

Tipo	Código	Emb.
FL BT EPA 2	1005869	1



**Conector para datos, D-SUB, Macho, número de polos: 9**



Datos técnicos comunes	
Homologaciones	CE, RoHS, ENEC
Tipo de conexión Conector	Macho
N.º polos	9
Tipo de conexión interior	Conexión rápida IDC
Ocupación de pins	3, 5, 6, 8
Tensión nominal	5 V
Corriente nominal	100 mA
Sección de conexión / AWG	0,32 mm² ... 1 mm² / 22 - 18
Diámetro de cable (máx./mín.)	7,6 mm / 8,4 mm
Margen de temperatura ambiente	-20 °C ... 75 °C
Fijación SUBCON	4-40 UNC
Dimensiones An. / Al. / Pr.	16,8 mm / 34,8 mm / 72 mm

Interfaz de programación	Tipo	Código	Emb.
Conector hembra D-SUB	SUBCON-PLUS-PROFIB/90/PG/IDC	2313685	1
-	SUBCON-PLUS-PROFIB/90/IDC	2313672	1

**Conector para datos, D-SUB, Macho, número de polos: 9**

Para indicaciones de instalación acerca del empleo de accesorios para aplicaciones Ex e, ver los datos de artículo en el catálogo online: [phoenixcontact.net/products](http://phoenixcontact.net/products)



Datos técnicos comunes	
Homologaciones	CE, RoHS, ENEC / Ex: CE
Tipo de conexión Conector	Macho
N.º polos	9
Tipo de conexión interior	Conexión por tornillo
Ocupación de pins	3, 5, 6, 8
Tensión nominal	5 V
Corriente nominal	100 mA
Sección de conexión / AWG	0,14 mm² ... 1,5 mm² / 26 - 16
Diámetro de cable (máx./mín.)	7,6 mm / 8,4 mm
Margen de temperatura ambiente	-20 °C ... 75 °C
Fijación SUBCON	4-40 UNC
Dimensiones An. / Al. / Pr.	16,8 mm / 34,8 mm / 72 mm

Interfaz de programación	Tipo	Código	Emb.
Conector hembra D-SUB	SUBCON-PLUS-PROFIB/90/PG/SC	2313708	1
-	SUBCON-PLUS-PROFIB/90/SC	2313698	1

Accesorios	Tipo	Código	Emb.
Herramienta para desaislar	PSM-STRIP-KNIFEBLOCK	2744636	1

**Conector para datos, D-SUB, Macho, número de polos: 9**

Para indicaciones de instalación acerca del empleo de accesorios para aplicaciones Ex e, ver los datos de artículo en el catálogo online: [phoenixcontact.net/products](http://phoenixcontact.net/products)



Datos técnicos comunes	
Homologaciones	CE, RoHS, ENEC / Ex: CE
Tipo de conexión Conector	Macho
N.º polos	9
Tipo de conexión interior	Conexión por tornillo
Ocupación de pins	3, 5, 6, 8
Tensión nominal	5 V
Corriente nominal	100 mA
Sección de conexión / AWG	0,14 mm² ... 1,5 mm² / 26 - 16
Diámetro de cable (máx./mín.)	7,6 mm / 8,4 mm
Margen de temperatura ambiente	-20 °C ... 75 °C
Resistencia de cierre	390 Ω
Fijación SUBCON	4-40 UNC
Dimensiones An. / Al. / Pr.	16,6 mm / 39,4 mm / 58 mm

Interfaz de programación	Tipo	Código	Emb.
Conector hembra D-SUB	SUBCON-PLUS-PROFIB/PG/SC2	2708245	1
-	SUBCON-PLUS-PROFIB/SC2	2708232	1

Accesorios	Tipo	Código	Emb.
Cable de sistema de bus, Por metros, 12 MBit/s	PSM-CABLE-PROFIB/FC	2744652	1
Conector para datos	PSM-STRIP-FC/PROFIB	2744623	1
Herramienta para desaislar	PSM-STRIP-KNIFEBLOCK	2744636	1

### Conector para datos, D-SUB, Macho, número de polos: 9

Conector D-SUB, 9 polos, macho, ejecución axial con dos entradas de cables, sistema de bus: PROFIBUS DP hasta 12 Mbits/s, resistencia terminal conectable a través de conmutador deslizante, ocupación de pins: 3, 5, 6, 8; bornes de conexión por tornillo



Datos técnicos	
Homologaciones	CE, RoHS, REACH
Tipo de conexión Conector	Macho
N.º polos	9
Tipo de conexión interior	Conexión por tornillo
Ocupación de pins	3, 5, 6, 8
Tensión nominal	5 V
Corriente nominal	100 mA
Sección de conexión / AWG	0,14 mm² ... 1,5 mm² / 26 - 16
Diámetro de cable (máx./mín.)	7,6 mm / 8,4 mm
Margen de temperatura ambiente	-20 °C ... 75 °C
Fijación SUBCON	4-40 UNC
Dimensiones An. / Al. / Pr.	17 mm / 31,5 mm / 58,2 mm

Tipo	Código	Emb.
SUBCON-PLUS-PROFIB/AX/SC	2744380	1

#### Accesorios

Cable de sistema de bus, Por metros, 12 MBit/s

Conector para datos

Herramienta para desaislar

Tipo	Código	Emb.
PSM-CABLE-PROFIB/FC	2744652	1
PSM-STRIP-FC/PROFIB	2744623	1
PSM-STRIP-KNIFEBLOCK	2744636	1

### Conector para datos, D-SUB, Hembra, número de polos: 9

Para indicaciones de instalación acerca del empleo de accesorios para aplicaciones Ex e, ver los datos de artículo en el catálogo online: [phoenixcontact.net/products](http://phoenixcontact.net/products)



Datos técnicos comunes	
Homologaciones	CE, RoHS, REACH / Ex: Ex
Tipo de conexión Conector	Hembra
N.º polos	9
Tipo de conexión interior	Conexión por tornillo
Ocupación de pins	2, 3, 7, 9
Tensión nominal	5 V
Corriente nominal	100 mA
Sección de conexión / AWG	0,14 mm² ... 1,5 mm² / 26 - 16
Diámetro de cable (máx./mín.)	7,6 mm / 8,4 mm
Margen de temperatura ambiente	-20 °C ... 75 °C
Resistencia de cierre	120 Ω (Conectable desde el exterior)
Fijación SUBCON	4-40 UNC
Dimensiones An. / Al. / Pr.	16,6 mm / 39,4 mm / 58 mm

#### Interfaz de programación

Conector macho D-SUB

-

Tipo	Código	Emb.
SUBCON-PLUS-CAN/PG	2708119	1
SUBCON-PLUS-CAN/SC2	2708999	1

### Conector para datos, D-SUB, Hembra, número de polos: 9

Conector D-SUB, conector hembra de 9 polos, ejecución axial con dos entradas de cables, sistema de bus: CAN, CANopen, SafetyBus-P; ocupación de pins: 2,3,7; bornes de conexión por tornillo



Datos técnicos	
Homologaciones	RoHS, REACH
Tipo de conexión Conector	Hembra
N.º polos	9
Tipo de conexión interior	Conexión por tornillo
Ocupación de pins	2, 3, 7
Tensión nominal	5 V
Corriente nominal	100 mA
Sección de conexión / AWG	0,14 mm² ... 0,5 mm² / 26 - 20
Diámetro de cable (máx./mín.)	7,6 mm / 8,4 mm
Margen de temperatura ambiente	-20 °C ... 75 °C
Resistencia de cierre	120 Ω (Conectable desde el exterior)
Fijación SUBCON	4-40 UNC
Dimensiones An. / Al. / Pr.	17 mm / 31,5 mm / 58,2 mm

Tipo	Código	Emb.
SUBCON-PLUS-CAN/AX	2306566	1

### Convertidor de medios

Convertidor de fibra óptica con diagnóstico óptico integrado, contacto de alarma, para PROFIBUS hasta 12 MBit/s, acoplador T con dos interfaces de fibra óptica (FSMA), 660 nm, para cables de fibra de polímeros/PCF

Para indicaciones de instalación acerca del empleo de accesorios para aplicaciones Ex e, ver los datos de artículo en el catálogo online: [phoenixcontact.net/products](http://phoenixcontact.net/products)



Datos técnicos comunes	
Tensión de alimentación	18 V DC ... 30 V DC (a través de borne enchufable de conexión por tornillo COMBICON)
Absorción de corriente nominal	100 mA (24 V DC)
Interfaz, cobre	PROFIBUS conforme a IEC 61158, RS-485 de 2 hilos, semidúplex, de autogobierno
Tipo de conexión	Conector hembra D-SUB-9
Formato de datos / Codificación	UART (11 bits, NRZ)
Velocidad de transmisión	≤ 12 Mbits/s
Longitud de transmisión	≤ 1200 m (En función de la velocidad de transmisión de datos con cable de datos apantallado, de par trenzado)
Conexión	F-SMA
Longitud de transmisión incl. reserva de sistema de 3 dB	70 m (con F-P 980/1000 230 dB/km con conector de montaje rápido) 400 m (con F-K 200/230 10 dB/km con conector de montaje rápido)
Temperatura ambiente (servicio)	-20 °C ... 60 °C
Dimensiones An. / Al. / Pr.	35 mm / 99 mm / 106 mm

Homologaciones	Interfaz Fibra óptica	Tipo	Código	Emb.
/ Ex:	2	PSI-MOS-PROFIB/FO 660 T	2708287	1
/ Ex:	1	PSI-MOS-PROFIB/FO 660 E	2708290	1

Accesorios	Tipo	Código	Emb.
Conector de carril	ME 17,5 TBUS 1,5/ 5-ST-3,81 GN	2709561	10
Conector de carril	ME 17,5 TBUS 1,5/PP000-3,81 BK	2890014	10
MINI POWER, 24 V DC, 1,5 A, 36 W	MINI-SYS-PS-100-240AC/24DC/1.5	2866983	1

### Convertidor de medios

Convertidor de fibra óptica con diagnóstico óptico integrado, contacto de alarma, para sistemas de bus de 2 hilos RS-485 (SUCONET K, Modbus ...) hasta 500 kBit/s, codificación NRZ, acoplador T con dos interfaces de fibra óptica (FSMA), 660 nm, para cables de polímeros/PCF

Para indicaciones de instalación acerca del empleo de accesorios para aplicaciones Ex e, ver los datos de artículo en el catálogo online: [phoenixcontact.net/products](http://phoenixcontact.net/products)



Datos técnicos comunes	
Tensión de alimentación	18 V DC ... 30 V DC (a través de borne enchufable de conexión por tornillo COMBICON)
Absorción de corriente nominal	100 mA (24 V DC)
Interfaz, cobre	Interfaz RS-485, 2 hilos
Tipo de conexión	Conexión por tornillo enchufable
Formato de datos / Codificación	UART (11/10 bits conmutables; NRZ), tolerante al resbalamiento
Resistencia de cierre	390 Ω (conectable)
Velocidad de transmisión	4,8/ 9,6/ 19,2/ 38,4/ 57,6/ 75/ 93,75/ 115,2/ 136/ 187,5/ 375/ 500 kbits/s
Longitud de transmisión	≤ 1200 m (En función de la velocidad de transmisión de datos con una línea de datos apantallada, de par trenzado)
Conexión	F-SMA
Longitud de transmisión incl. reserva de sistema de 3 dB	100 m (con F-P 980/1000 230 dB/km con conector de montaje rápido) 800 m (con F-K 200/230 10 dB/km con conector de montaje rápido)
Temperatura ambiente (servicio)	-20 °C ... 60 °C
Dimensiones An. / Al. / Pr.	35 mm / 99 mm / 105 mm

Homologaciones	Interfaz Fibra óptica	Tipo	Código	Emb.
/ Ex:	2	PSI-MOS-RS485W2/FO 660 T	2708300	1
/ Ex:	1	PSI-MOS-RS485W2/FO 660 E	2708313	1

Accesorios	Tipo	Código	Emb.
Conector de carril	ME 17,5 TBUS 1,5/ 5-ST-3,81 GN	2709561	10
Conector de carril	ME 17,5 TBUS 1,5/PP000-3,81 BK	2890014	10
MINI POWER, 24 V DC, 1,5 A, 36 W	MINI-SYS-PS-100-240AC/24DC/1.5	2866983	1

### Convertidor de medios

Convertidor de fibra óptica con diagnóstico óptico integrado, contacto de alarma, para PROFIBUS hasta 12 MBit/s, acoplador T con dos interfaces de fibra óptica (BFOC), 850 nm, para cables PCF/de fibra de vidrio (multimodo)

Para indicaciones de instalación acerca del empleo de accesorios para aplicaciones Ex e, ver los datos de artículo en el catálogo online: [phoenixcontact.net/products](http://phoenixcontact.net/products)



Datos técnicos comunes	
Tensión de alimentación	18 V DC ... 30 V DC (a través de borne enchufable de conexión por tornillo COMBICON)
Absorción de corriente nominal	120 mA (24 V DC)
Interfaz, cobre	PROFIBUS conforme a IEC 61158, RS-485 de 2 hilos, semidúplex, de autogobierno
Tipo de conexión	Conector hembra D-SUB-9
Formato de datos / Codificación	UART (11 bits, NRZ)
Velocidad de transmisión	≤ 12 Mbits/s
Longitud de transmisión	≤ 1200 m (En función de la velocidad de transmisión de datos con cable de datos apantallado, de par trenzado)
Conexión	B-FOC (ST®)
Longitud de transmisión incl. reserva de sistema de 3 dB	2600 m (Con F-G 50/125 2,5 dB/km) 3300 m (Con F-G 62,5/125 3,0 dB/km) 800 m (con F-K 200/230 10 dB/km con conector de montaje rápido)
Temperatura ambiente (servicio)	-20 °C ... 60 °C
Dimensiones An. / Al. / Pr.	35 mm / 99 mm / 106 mm

Homologaciones	Interfaz Fibra óptica	Tipo	Código	Emb.
/ Ex:	2	PSI-MOS-PROFIB/FO 850 T	2708261	1
/ Ex:	1	PSI-MOS-PROFIB/FO 850 E	2708274	1

Accesorios	Tipo	Código	Emb.
Conector de carril	ME 17,5 TBUS 1,5/ 5-ST-3,81 GN	2709561	10
Conector de carril	ME 17,5 TBUS 1,5/PP000-3,81 BK	2890014	10
MINI POWER, 24 V DC, 1,5 A, 36 W	MINI-SYS-PS-100-240AC/24DC/1.5	2866983	1

### Convertidor de medios

Convertidor de fibra óptica con diagnóstico óptico integrado, contacto de alarma, para sistemas de bus de 2 hilos RS-485 (SUCONET K, Modbus ...) hasta 500 kBit/s, codificación NRZ, acoplador T con dos interfaces de fibra óptica (BFOC), 850 nm, para cables PCF/de fibra de vidrio (multimodo)

Para indicaciones de instalación acerca del empleo de accesorios para aplicaciones Ex e, ver los datos de artículo en el catálogo online: [phoenixcontact.net/products](http://phoenixcontact.net/products)



Datos técnicos comunes	
Homologaciones	/ Ex:
Tensión de alimentación	18 V DC ... 30 V DC (a través de borne enchufable de conexión por tornillo COMBICON)
Absorción de corriente nominal	120 mA (24 V DC)
Interfaz, cobre	Interfaz RS-485, 2 hilos
Tipo de conexión	Conexión por tornillo enchufable
Formato de datos / Codificación	UART (11/10 bits conmutables; NRZ), tolerante al resbalamiento
Resistencia de cierre	390 Ω (conectable)
Velocidad de transmisión	4,8/ 9,6/ 19,2/ 38,4/ 57,6/ 75/ 93,75/ 115,2/ 136/ 187,5/ 375/ 500 kbits/s
Longitud de transmisión	≤ 1200 m (En función de la velocidad de transmisión de datos con una línea de datos apantallada, de par trenzado)
Conexión	B-FOC (ST®)
Longitud de transmisión incl. reserva de sistema de 3 dB	2800 m (con F-K 200/230 8 dB/km con conector de montaje rápido) 4200 m (Con F-G 50/125 2,5 dB/km) 3300 m (Con F-G 62,5/125 3,0 dB/km)
Temperatura ambiente (servicio)	-20 °C ... 60 °C
Dimensiones An. / Al. / Pr.	35 mm / 99 mm / 105 mm

Interfaz Fibra óptica	Tipo	Código	Emb.
2	PSI-MOS-RS485W2/FO 850 T	2708326	1
1	PSI-MOS-RS485W2/FO 850 E	2708339	1

Accesorios	Tipo	Código	Emb.
Conector de carril	ME 17,5 TBUS 1,5/ 5-ST-3,81 GN	2709561	10
Conector de carril	ME 17,5 TBUS 1,5/PP000-3,81 BK	2890014	10
MINI POWER, 24 V DC, 1,5 A, 36 W	MINI-SYS-PS-100-240AC/24DC/1.5	2866983	1

### Convertidor de interfaces

Repetidor modular para la separación galvánica y aumento de alcance para PROFIBUS de hasta 12 Mbits/s, separación de 4 vías, para montaje sobre carril, alimentación de 24 V DC

Para indicaciones de instalación acerca del empleo de accesorios para aplicaciones Ex e, ver los datos de artículo en el catálogo online: [phoenixcontact.net/products](http://phoenixcontact.net/products)



Datos técnicos	
Homologaciones	UL, CE / Ex: Ex
Tensión de alimentación	18 V DC ... 30 V DC (a través de borne enchufable de conexión por tornillo COMBICON)
Interfaz, cobre	PROFIBUS conforme a IEC 61158, RS-485 de 2 hilos
Tipo de conexión	Conector hembra D-SUB-9
Sección de conexión / AWG	0,2 mm <sup>2</sup> ... 2,5 mm <sup>2</sup> / 24 - 14
Formato de datos / Codificación	UART (11 bits, NRZ)
Longitud de transmisión	≤ 1200 m (en función de la velocidad de transmisión y del tipo de cable)
Tensión de prueba	1,5 kV
Separación galvánica	VCC // TBUS // PROFIBUS (A) // PROFIBUS (B)
Temperatura ambiente (servicio)	-20 °C ... 60 °C
Dimensiones An. / Al. / Pr.	35 mm / 99 mm / 105 mm

Tipo	Código	Emb.
PSI-REP-PROFIBUS/12MB	2708863	1

Accesorios		Tipo	Código	Emb.
Conector de carril		ME 17,5 TBUS 1,5/ 5-ST-3,81 GN	2709561	10
MINI POWER, 24 V DC, 1,5 A, 36 W		MINI-SYS-PS-100-240AC/24DC/1.5	2866983	1
Conector para datos, D-SUB, Macho, número de polos: 9		SUBCON-PLUS-PROFIB/SC2	2708232	1
Conector para datos, D-SUB, Macho, número de polos: 9		SUBCON-PLUS-PROFIB/PG/SC2	2708245	1
Conector para datos, D-SUB, Macho, número de polos: 9		SUBCON-PLUS-PROFIB/AX/SC	2744380	1
Conector para datos, D-SUB, Macho, número de polos: 9		SUBCON-PLUS-PROFIB/90/IDC	2313672	1
Conector para datos, D-SUB, Macho, número de polos: 9		SUBCON-PLUS-PROFIB/90/PG/IDC	2313685	1
Conector para datos		PSM-STRIP-FC/PROFIB	2744623	1
Cable de sistema de bus, Por metros, 12 MBit/s		PSM-CABLE-PROFIB/FC	2744652	1

### Convertidor de interfaces

Repetidor modular para la separación galvánica y aumento de alcance en sistemas de bus RS-485 de 2 hilos de hasta 500 kbits/s, separación de 4 vías, para montaje sobre carril, alimentación de 24 V DC

Para indicaciones de instalación acerca del empleo de accesorios para aplicaciones Ex e, ver los datos de artículo en el catálogo online: [phoenixcontact.net/products](http://phoenixcontact.net/products)



Datos técnicos	
Homologaciones	UL, CE / Ex: Ex
Tensión de alimentación	18 V DC ... 30 V DC (a través de borne enchufable de conexión por tornillo COMBICON)
Interfaz, cobre	Interfaz RS-485, según EIA/TIA-485, DIN 66259-4/RS-485 de 2 hilos
Tipo de conexión	Conexión por tornillo enchufable
Sección de conexión / AWG	0,2 mm <sup>2</sup> ... 2,5 mm <sup>2</sup> / 24 - 12
Formato de datos / Codificación	UART (11/10 bits conmutable, NRZ)
Longitud de transmisión	≤ 1200 m (En función de la velocidad de transmisión, el sistema de bus y el tipo de cable)
Tensión de prueba	1,5 kV
Separación galvánica	VCC // TBUS // RS-485 (A) // RS-485 (B)
Temperatura ambiente (servicio)	-20 °C ... 60 °C
Dimensiones An. / Al. / Pr.	35 mm / 99 mm / 105 mm

Tipo	Código	Emb.
PSI-REP-RS485W2	2313096	1

Accesorios		Tipo	Código	Emb.
Conector de carril		ME 17,5 TBUS 1,5/ 5-ST-3,81 GN	2709561	10
MINI POWER, 24 V DC, 1,5 A, 36 W		MINI-SYS-PS-100-240AC/24DC/1.5	2866983	1

### Convertidor de interfaces

Segunda generación FL COMSERVER UNI..., servidor para aparatos serie, para la conversión de una interfaz 232/422/485 serie a Ethernet, soporta aplicaciones TCP, UDP, pasarela de enlace Modbus y PPP, incl. software puerto Com Redirector y documentación para el usuario

Para indicaciones de instalación acerca del empleo de accesorios para aplicaciones Ex e, ver los datos de artículo en el catálogo online: [phoenixcontact.net/products](http://phoenixcontact.net/products)



Datos técnicos	
Homologaciones	UL, CE / Ex: Ex
Tensión de alimentación	19,2 V AC/DC ... 28,8 V AC/DC (a través de borne enchufable de conexión por tornillo COMBICON)
Interfaz, cobre	Interfaz Ethernet, 10/100Base-T(X) según IEEE 802.3
Tipo de conexión	Hembra RJ45, apantallada
Velocidad de transmisión	10/100 Mbits/s, autonegociación
Longitud de transmisión	≤ 100 m (par trenzado apantallado)
Separación galvánica	VCC // Ethernet // en serie
Temperatura ambiente (servicio)	-25 °C ... 60 °C
Dimensiones An. / Al. / Pr.	22,5 mm / 99 mm / 116 mm

Tipo	Código	Emb.
FL COMSERVER UNI 232/422/485	2313452	1

Accesorios		Tipo	Código	Emb.
Conector de carril		ME 22,5 TBUS 1,5/ 5-ST-3,81 GN	2707437	50
MINI POWER, 24 V DC, 1,5 A, 36 W		MINI-SYS-PS-100-240AC/24DC/1.5	2866983	1
Conector para datos, D-SUB, Hembra, número de polos: 9		SUBCON 9/F-SH	2761499	1
Conector para datos, D-SUB, Macho, número de polos: 9		SUBCON 9/M-SH	2761509	1
Cable adaptador		PSM-KA9SUB9/BB/2METER	2799474	1

## Convertidor de interfaces

**Segunda generación** FL COMSERVER BASIC..., servidor para equipos serie para la conversión de una interfaz RS-232/422/485 serie a Ethernet, soporta aplicaciones TCP y UDP, incl. software Com Port Redirector y documentación del usuario (PDF)

Para indicaciones de instalación acerca del empleo de accesorios para aplicaciones Ex e, ver los datos de artículo en el catálogo online: [phoenixcontact.net/products](http://phoenixcontact.net/products)



Datos técnicos	
Homologaciones	UL / Ex: Ex
Tensión de alimentación	19,2 V AC/DC ... 28,8 V AC/DC (a través de borne enchufable de conexión por tornillo COMBICON)
Interfaz, cobre	Interfaz Ethernet, 10/100Base-T(X) según IEEE 802.3
Tipo de conexión	Hembra RJ45, apantallada
Velocidad de transmisión	10/100 Mbits/s, autonegociación
Longitud de transmisión	≤ 100 m (par trenzado apantallado)
Separación galvánica	VCC // Ethernet // en serie
Temperatura ambiente (servicio)	-25 °C ... 60 °C
Dimensiones An. / Al. / Pr.	22,5 mm / 99 mm / 116 mm

Tipo	Código	Emb.
FL COMSERVER BASIC 232/422/485	2313478	1

Accesorios	Tipo	Código	Emb.
Conector de carril	ME 22,5 TBUS 1,5/ 5-ST-3,81 GN	2707437	50
MINI POWER, 24 V DC, 1,5 A, 36 W	MINI-SYS-PS-100-240AC/24DC/1.5	2866983	1
Conector para datos, D-SUB, Hembra, número de polos: 9	SUBCON 9/F-SH	2761499	1
Conector para datos, D-SUB, Macho, número de polos: 9	SUBCON 9/M-SH	2761509	1
Adaptador	PSM-AD-D9-NULMODEM	2708753	1
Cable adaptador	PSM-KA9SUB9/BB/2METER	2799474	1

### Módem, Radiotelefonía móvil

Router 3G industrial, versión Europa, Fallback en 2G GPRS/EDGE, 2 interfaces Ethernet, cortafuegos, apoyo NAT, conector hembra para antenas SMA-F, envío por SMS y correo electrónico, 2 entradas digitales, 1 salida digital



Datos técnicos	
Tensión de alimentación	10 V DC ... 30 V DC (Mediante borna push-in enchufable)
Absorción de corriente nominal	< 200 mA (24 V DC)
Interfaz, cobre	Interfaz Ethernet, 10/100Base-T(X) según IEEE 802.3
Tipo de conexión	Hembra RJ45, apantallada
Velocidad de transmisión	10/100 Mbits/s, autonegociación
Longitud de transmisión	100 m (par trenzado apantallado)
Interfaz de radio	GSM / GPRS / EDGE / UMTS / HSPA
Velocidad de transmisión	≤ 21,6 MBit/s (HSPA (DL)) ≤ 5,76 MBit/s (HSPA (UL))
Temperatura ambiente (servicio)	-40 °C ... 70 °C (Potencia de emisión máxima 10 dBm)
Dimensiones An. / Al. / Pr.	45 mm / 130 mm / 126 mm

Tipo	Código	Emb.
TC ROUTER 2002T-3G	2702531	1

### Módem, Radiotelefonía móvil

Router LTE-4G industrial, versión Europa, Fallback en 3G UMTS/HSPA y 2G GPRS/EDGE, 2 interfaces Ethernet, cortafuegos, apoyo NAT, 2 conectores hembra para antenas SMA-F, envío por SMS y correo electrónico, 2 entradas digitales, 1 salida digital



Datos técnicos	
Tensión de alimentación	10 V DC ... 30 V DC (Mediante borna push-in enchufable)
Absorción de corriente nominal	< 200 mA (24 V DC)
Interfaz, cobre	Interfaz Ethernet, 10/100Base-T(X) según IEEE 802.3
Tipo de conexión	Hembra RJ45, apantallada
Velocidad de transmisión	10/100 Mbits/s, autonegociación
Longitud de transmisión	100 m (par trenzado apantallado)
Interfaz de radio	GSM / GPRS / EDGE / UMTS / HSPA / LTE (FDD)
Velocidad de transmisión	≤ 150 MBit/s (LTE (DL)) ≤ 50 MBit/s (LTE (UL))
Temperatura ambiente (servicio)	-40 °C ... 70 °C (Potencia de emisión máxima 5 dBm)
Dimensiones An. / Al. / Pr.	45 mm / 130 mm / 126 mm

Tipo	Código	Emb.
TC ROUTER 2002T-4G	2702530	1

### Módem, Red fija

Módem analógico industrial para montaje sobre carril simétrico EN. Acceso a escala mundial a PC industriales, máquinas e instalaciones. Interfaz serie RS-232, separación galvánica de 3 vías, tensión de alimentación de 24 V DC.

Para indicaciones de instalación acerca del empleo de accesorios para aplicaciones Ex e, ver los datos de artículo en el catálogo online: [phoenixcontact.net/products](http://phoenixcontact.net/products)



Datos técnicos	
Homologaciones	CE / Ex: CE
Tensión de alimentación	10 V DC ... 30 V DC (a través de borne enchufable de conexión por tornillo COMBICON)
Absorción de corriente nominal	< 100 mA (24 V DC)
Interfaz, cobre	Interfaz RS-232, según ITU-T V.28, EIA/TIA-232, DIN 66259-1
Tipo de conexión	Conector macho D-SUB 9
Formato de datos / Codificación	Serie, asíncrono, UART/NRZ, 7/8 datos, 1/2 parada, 1 paridad, 10/11 Bits Longitud de carácter
Velocidad de transmisión	0,3; 1,2; 2,4; 4,8; 9,6; 19,2; 38,4; 57,6; 115,2 kBit/s
Longitud de transmisión	15 m
Temperatura ambiente (servicio)	0 °C ... 55 °C
Dimensiones An. / Al. / Pr.	22,5 mm / 99 mm / 114,5 mm

Tipo	Código	Emb.
PSI-DATA/BASIC-MODEM/RS232	2313067	1

Accesorios	Tipo	Código	Emb.
MINI POWER, 24 V DC, 1,5 A, 36 W	MINI-SYS-PS-100-240AC/24DC/1.5	2866983	1
Conector de carril	ME 22,5 TBUS 1,5/ 5-ST-3,81 GN	2707437	50
Convertidor de interfaces	PSI-MPI/RS232-PC	2313148	1
Cable adaptador	PSM-KA9SUB9/BB/2METER	2799474	1
Cable adaptador	PSM-KA9SUB9/BB/0,5METER	2708520	1
DATATRAB, Telecomunicación analógica, ADSL / T-DSL, HDSL	DT-TELE-RJ45	2882925	1





# Software de automatización



### **Software de automatización**

El software es la clave para una automatización eficiente. Phoenix Contact ofrece un software de automatización que abarca desde el diseño hasta el funcionamiento de la instalación. Todos los productos funcionan perfectamente en conjunto y convencen por funciones innovadoras y un manejo intuitivo y sencillo para el usuario.

## **Visión general de los productos**

---

Software

**278**

---

### Software de visualización

WebVisit 6 es la herramienta de ingeniería para crear visualizaciones Web para todos los sistemas de mando con servidor web integrado. La interfaz de usuario con diseño funcional y ofrece ya en la variante básica muchos elementos de base gráficos y funciones.



Datos técnicos	
Descripción	Variante básica
PC	min. Intel® Pentium® 4 / Celeron® 1,6 GHz
Sistema operativo	Windows® 7 Professional SP1 (32-Bit/64-Bit) Windows® 7 Ultimate SP1 (32-Bit/64-Bit) Windows® 8.1 Professional (32-Bit/64-Bit) Windows® 8.1 Enterprise (32-Bit/64-Bit) Windows® 10 (32-Bit/64-Bit)
Browser sostenidos	Internet Explorer a partir de la versión 7 Internet Explorer a partir de la versión 7 Internet Explorer a partir de la versión 7 Internet Explorer a partir de la versión 7 Internet Explorer a partir de la versión 7 Internet Explorer a partir de la versión 7
Funcionalidad básica	La interfaz de usuario con diseño funcional y ofrece ya en la variante básica muchos elementos de base gráficos y funciones. Las variables necesarias para la visualización se importan directamente del PC WORX.

Tipo	Código	Emb.
WEBVISIT 6 BASIC	2700948	1

### Software de programación

Paquete de software para soluciones de automatización basadas en PC, licencia PC WORX BASIC, incluye los 5 lenguajes IEC, sin compilador MSFC, máx. 2048 bytes de datos de entrada y salida, llave de licencia específica de la versión



Datos técnicos	
PC	min. 2 GHz, arquitectura x86
Sistema operativo	Windows® 7 Professional SP1 (32-Bit/64-Bit) Windows® 7 Ultimate SP1 (32-Bit/64-Bit) Windows® 8.1 Professional (32-Bit/64-Bit) Windows® 8.1 Enterprise (32-Bit/64-Bit) Windows® 10 (32 bits/64 bits), a partir de Build 1511
Browser sostenidos	Internet Explorer a partir de la versión 8
Funcionalidad básica	Planificación de un sistema de automatización, parametrización de los equipos INTERBUS y PROFINET, manejo de INTERBUS y PROFINET, programación de una instalación de automatización según IEC 61131-3, comunicación según IEC 61131-5 Configuración de red (funcionalidad de Config+) Diagnóstico de red (funcionalidad de Diag+)
Funcionalidad ampliada	Datos de entrada y salida 2048 Bytes (Mix) (licencia Basic)
Configuración	INTERBUS PROFINET Modbus/TCP
Diagnóstico	INTERBUS PROFINET

Tipo	Código	Emb.
PC WORX BASIC LIC	2985275	1

### Software de programación

Paquete de software para soluciones de automatización basadas en PC, licencia PC WORX PRO, incluye los 5 lenguajes IEC, con compilador MSFC, máx. 128 KBytes de datos de entrada y salida, llave de licencia específica de la versión



Datos técnicos	
PC	min. 2 GHz, arquitectura x86
Sistema operativo	Windows® 7 Professional SP1 (32-Bit/64-Bit) Windows® 7 Ultimate SP1 (32-Bit/64-Bit) Windows® 8.1 Professional (32-Bit/64-Bit) Windows® 8.1 Enterprise (32-Bit/64-Bit) Windows® 10 (32 bits/64 bits), a partir de Build 1511
Browser sostenidos	Internet Explorer a partir de la versión 8
Funcionalidad básica	Planificación de un sistema de automatización, parametrización de los equipos INTERBUS y PROFINET, manejo de INTERBUS y PROFINET, programación de una instalación de automatización según IEC 61131-3, comunicación según IEC 61131-5 Configuración de red (funcionalidad de Config+) Diagnóstico de red (funcionalidad de Diag+)
Funcionalidad ampliada	Número ilimitado de datos de entrada/salida
Configuración	INTERBUS PROFINET Modbus/TCP
Diagnóstico	INTERBUS PROFINET

Tipo	Código	Emb.
PC WORX PRO LIC	2985385	1



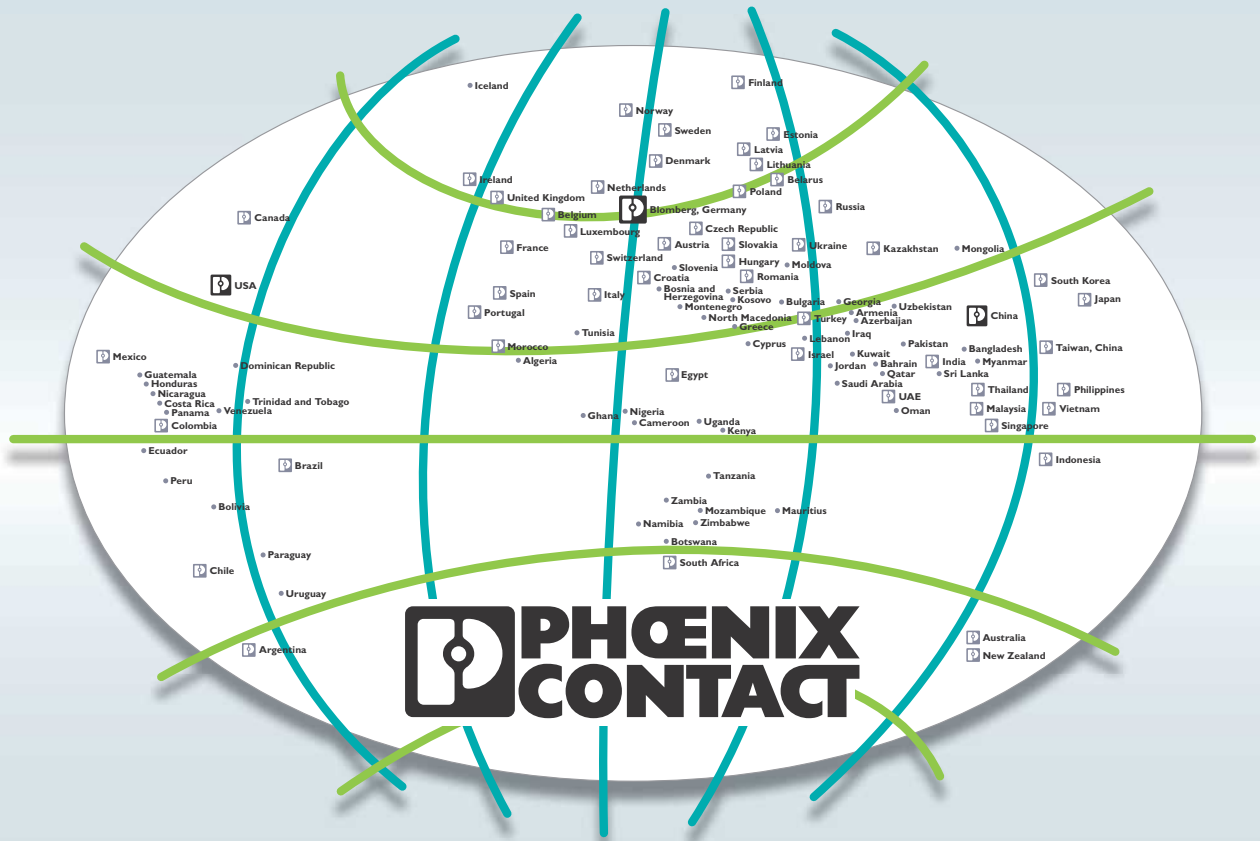

## Su socio in situ

Phoenix Contact es un líder de mercado a escala internacional con sede en Alemania. El grupo empresarial es sinónimo de componentes, sistemas y soluciones innovadores en el sector de la electrificación, la interconexión y la automatización. Una red global en más de 100 países con 17.100 empleados garantiza la proximidad al cliente.

Con una gama de productos amplia e innovadora ofrecemos a nuestros clientes soluciones sostenibles para distintas aplicaciones e industrias. Los principales sectores son la energía, la infraestructura y la automatización industrial y de procesos.

Encontrará su socio local en

[phoenixcontact.com](http://phoenixcontact.com)